

ИСТОРИЯ  
ВОЕННОГО  
ИСКУССТВА



А. А. СТРОКОВ

# ИСТОРИЯ ВОЕННОГО ИСКУССТВА

ТОМ ПЯТЫЙ

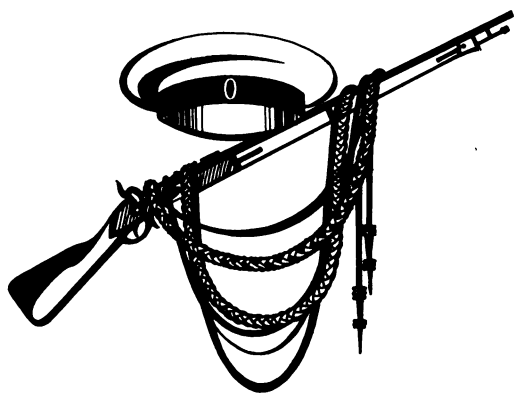

ОМЕГА — ПОЛИГОН

Санкт-Петербург  
1994



**АОЗТ «Страховая компания «ОМЕГА»** оказывает своим клиентам широкий спектр страховых услуг.

С ее помощью Вы можете:

— получить и застраховать **РУБЛЕВЫЕ И ВАЛЮТНЫЕ КРЕДИТЫ** в крупнейших банках г. С.-Петербурга;

— застраховать финансовые риски по любым видам коммерческих сделок;

— застраховать экспортные грузы.

**АОЗТ «Страховая компания «ОМЕГА»** готова предоставить и другие виды страховых услуг:

— страхование жизни и здоровья граждан. Полис включает:

а) возможность оказания разнообразных медицинских услуг;

б) индексирование суммы страхового платежа неустрахованной при проведении лечения;

в) розыгрыш крупных денежных выигрышей по номерам страховых полисов.

**АОЗТ «Страховая компания «ОМЕГА»** — Ваш перспективный и надежный партнер на страховом рынке.

## **МОСБИЗНЕСБАНК**

Акционерное общество «Полигон» благодарит за содействие при выпуске книги Санкт-Петербургское отделение «Мосбизнесбанка»

отделение в г. Санкт-Петербурге  
195197 пр. Металлистов д. 115  
тел. (812) 540-19-11, факс (812) 541-30-16  
телекс : 621204 SPMBB SU



ISBN 5-85391-008-6

ЛР № 040499 от 20.07.92



## ВОЕННЫЕ ТЕОРИИ ВТОРОЙ ПОЛОВИНЫ XIX в.

Быстрый рост во второй половине XIX в. производительных сил и дальнейшее развитие капиталистических отношений вызывали изменения в военном искусстве.

Вторая половина XIX в. характерна ростом массовых армий. Почти все страны Европы комплектовали свои армии на основе всеобщей воинской повинности. Крупные страны стали выставлять на театры войны чуть ли не миллионные армии (франко-прусская война). Численный рост армий, изменение их состава, накапливание военнообученных резервов, позволявших в военное время развертывать огромные силы, существенным образом повлияли на способы ведения войны. Строительство железных дорог, все большее распространение телеграфа, внедрение парового двигателя в морском флоте и строительство судов из металла, распространение нарезных ружей и нарезных пушек вызвали изменения в подвижности и маневренности армий, в способах и формах сосредоточения и развертывания войск, в их стратегическом использовании на театре войны, в управлении войсками, в способах и формах ведения боя. Невиданно возросла роль огня в бою. Несравним с прежним стал огонь из более совершенного оружия - прусского ружья Дрейзе в австро-прусской войне, французского ружья Шасспо и немецкой стальной крупновесной пушки во франко-прусской войне.

Существовавшие два вида вооруженных сил: сухопутные войска, подразделявшиеся на три классических рода войск - пехоту, конницу и артиллерию, - и военно-морской флот - подвергаются значительным изменениям. Начиная с 40-х годов XIX в., устанавливает Энгельс, со-

здается «новая легкая пехота, но уже не из лиц, занимающихся стрелковым спортом, и яесничих, а из наиболее сильных и ловких солдат; точность и дальность огня были соединены с ловкостью и выносливостью. . .»<sup>1</sup>. Еще в 1959 г. Ф. Энгельс, говоря о развитии пехоты, писал, что именно в образовании пехоты, способной выполнять любые задачи, будет заключаться очередное усовершенствование этого рода войск<sup>2</sup>. Вооружение всей пехоты нарезным ружьем в конечном счете и привело к уничтожению существовавшего различия между легкой и линейной пехотой и к образованию единой пехоты, способной к любой службе.

Артиллерия, получив нарезные, заряжающиеся с казенной части пушки, усилила свою огневую мощь и стала доставать огнем противника, находящегося от нее в 3 км и более. С франко-прусской войны она движется не сзади пехотных колонн, а впереди. Артиллерия начинала сражение сосредоточенным огнем, поддерживала атаку своей пехоты. Возросла огневая мощь и кавалерии.

Совершенствовался морской военный флот. Изобретенному винтовому двигателю суждено было, писал Энгельс, произвести «коренной переворот в морской войне и превратить все военные флоты в паровые»<sup>3</sup>.

В целях противодействия артиллерийскому огню начинается строительство плавучих батарей, не пробиваемых снарядами, затем канонерских стальных лодок и крупных броненосных кораблей.

Во второй половине XIX в. судьбы войны не могли быть, за редким исключением, решены генеральным сражением. Во франко-прусской войне (1870-1871 гг.) и русско-турецкой (1877-1878 гг.) войнах со всей силой выявилась эта новая закономерность. Рост численности армий, возможность в ходе войны создавать новые армии и вооружать их наносили удар по стратегии генерального сражения. Уничтожение в 1870 г. 300-тысячной регулярной армии Франции не решило исход войны. Франция в ходе войны сумела вооружить новую, еще большую армию. Последние месяцы франко-прусской войны - на-

---

1 К. Маркс и Ф. Энгельс. Соч., изд. 2, т. 14, стр. 377-378.

2 См. там же, стр. 379.

3 Там же, стр. 387.

глядный пример того, как возросла зависимость хода и исхода войны от экономических и моральных факторов.

Возросшая численность вооруженных сил, создание нескольких армий - высших войсковых объединений, - сосредоточение и маневрирование их раздельно и более широким фронтом позволяли охватывать фланги противника, по-старому занимавшего узкий фронт. Это приводило к развертыванию борьбы за фланги, к вытягиванию позиционного фронта. Обозначившаяся тенденция была правильно подмечена буржуазными военными теоретиками, в частности Мольтке.

В войнах второй половины XIX в., особенно во франко-прусской и русско-турецкой, достаточно проявляются элементы операции - способы и формы действий армейских группировок, развертывавшихся на широком фронте и выполнявших задачи, объединенные единым замыслом (преодоление русскими войсками Балкан, действия двух немецких армий под Седаном).

Изменявшиеся условия вооруженной борьбы поставили перед стратегией новые задачи по обеспечению войскового тыла.

Изменения в ведении боя происходили под воздействием возросшей роли огня. В Крымской войне 1853-1856 гг. ударная, или колонная, тактика переживала кризис. Однако потребовалось несколько войн и сражений, чтобы она уступила место новой тактике, соответствующей огню нарезного оружия, - тактике стрелковых цепей.

На изменения, происходившие в военном искусстве - стратегии и тактике, - под воздействием роста производства, развития социально-экономических и политических отношений, увеличения массовости армии и других факторов впервые указал Ф. Энгельс.

В последней четверти XIX и начале XX в. в русской военной теоретической мысли развернулась борьба между двумя группами - представителями «академической школы», сложившейся в академии генерального штаба, под руководством Г. А. Леера и сторонниками русской школы. «Академисты», или, как их еще называли, «кабинетные теоретики», слепо преклонялись перед иностранным военным искусством (немецким и французским); для их теории характерен отрыв от современной практики, в этом реакционность «академической школы». Сам Леер считал своим кумиром Наполеона и взывал,

несмотря на изменившиеся условия ведения войны, к подражанию ему. «Академисты» игнорировали русское военное искусство, боевой опыт русской армии, отрицали его научное значение, обвиняли русских полководцев в недостатке «методизма», в неумении драться по правилам. Практически это выражалось в игнорировании ценного опыта, приобретенного в русско-турецкой войне 1777-1878 гг., а позже и опыта русско-японской войны.

Прогрессивные взгляды в русской военной науке отстаивали представители русской школы (М. И. Драгомиров, Д. Ф. Масловский<sup>1</sup>, А. З. Мышлавевский и др.). Они выступали против абстрактного теоретизирования абстрактных догм, выдвигаемых «академистами». Однако некоторые из них, чрезмерно увлекаясь русским военным искусством, недооценивали опыт иностранных армий, в частности опыт франко-прусской войны, и значение новой боевой техники в ведении боя.

Несмотря на расхождение во взглядах на русское военное искусство, оба направления военно-теоретической мысли стояли на одних и тех же социальных позициях и разрабатывали военную теорию царской армии. Как Леер, так и Драгомиров, стремились к укреплению армии самодержавной империи; оба они выступали против допущения в нее рабочих, «мастеровщины». Однако из этого следует делать вывод, что «оба названные течения вели военно-историческую мысль к тупику, так как категорически отвергали уже существовавшую и известную исследователям марксистскую методологию»<sup>2</sup>.

В последней трети XIX в. русская военно-теоретическая мысль в общем переживала период подъема<sup>3</sup>, обусловленного реформой 1861 г., которая была «первым шагом по пути превращения чисто крепостнического самодержавия в буржуазную монархию. . .»<sup>4</sup>.

---

1 Д. Ф. Масловский (1848-1894) - профессор академии генерального штаба, крупнейший исследователь русского военного искусства. «В нашей военной академии, - писал военный теоретик А. Г. Елчанинов, - мы занимались более 50 лет одним иностранным военным искусством, и только незабвенный Д. Ф. Масловский проложил всего 25 лет назад дорогу изучению военного искусства русского. . .» (А. Г. Елчанинов. Ведение современных войн и боя. Спб, 1909, стр. 146.)

2 В. Дьяков. Оразвитии русской военно-исторической мысли в последней четверти XIX века. "Военно-исторический журнал", 1959, №5, стр. 72.

3 См. там же, стр. 60.

4 В. И. Ленин. Полн. собр. соч., т. 20, стр. 178.

Война 1914-1918 гг. потребовала огромного напряжения материальных ресурсов всех воюющих держав. Успех вооруженной борьбы зависел в первую очередь от производства достаточного количества оружия и боеприпасов.

Готовясь к войне, главные империалистические государства (Франция, Англия, Россия, Италия, США, Германия) к ее началу имели в мобилизационных запасах более 16,2 млн. винтовок, 24652 ручных и станковых пулеметов, 24857 артиллерийских орудий, 1425 боевых самолетов, около 10 млрд. патронов (без учета Италии и США) и 26,6 млн. снарядов<sup>1</sup>. Однако этого вооружения хватило лишь на несколько месяцев. В ходе войны производство средств борьбы резко возросло. Промышленность дала фронту около 28 млн. винтовок, более 1 млн. ручных и станковых пулеметов, 150 тыс. артиллерийских орудий, 47,7 млрд. патронов, свыше 1 млрд. артиллерийских снарядов, 182 тыс. самолетов, 9200 танков<sup>2</sup>.

За годы войны число тяжелых артиллерийских орудий увеличилось в 8 раз, пулеметов - в 20 раз, самолетов - в 24 раза. Возникла необходимость в небывалом ранее количестве позиционного имущества: колючей проволоки, лесных материалов, цемента и т. д.

Армии нуждались в непрерывном обеспечении их фуражом, продовольствием, обмундированием. Русская армия, например, за 1914-1917 гг. потребила (в округленных цифрах) 9,64 млн. тонн муки, 1,4 млн. тонн крупы, 3,74 млн. тонн мяса, 0,51 млн. тонн жиров, 11,25 млн. тонн фуражного овса и ячменя и 19,6 млн. тонн сена общей стоимостью (по ценам 1913 г.) в 2 млрд. 473,7 млн. рублей<sup>3</sup>.

На фронт было отправлено 5 млн. полушубков и бушлаков, 38,4 млн. фуфаяк и телогреек, 20,1 млн. ватных брюк и шерстяных кальсон, свыше 75 млн. пар нижнего белья, 86,1 млн. пар сапог и ботинок, 6,6 млн. валенок и т. д.<sup>4</sup>

Такого огромного количества вооружения и предметов материального обеспечения не могли произвести существовавшие военные предприятия.

---

1 «Мировая война в цифрах». М. - Л., 1934, стр. 31.

2 «Мировая война в цифрах», стр. 38-41.

3 Там же, стр. 42.

4 Г. И. Шигагин. Военная экономика в первую мировую войну. М., 1956, стр. 191-193.

Поэтому происходило массовое переключение заводов и фабрик, ранее выпускавших народнохозяйственные товары, на производство военной продукции. В 1917 г. на нужды войны работало в России 76 %, во Франции - 57 %, в Англии - 46 %, в Италии - 64 %, в США - 31,6 %, в Германии - 58 % промышленных рабочих<sup>1</sup>.

И тем не менее далеко не все воевавшие державы смогли обеспечить потребности своих армий в вооружении и снаряжении за счет собственного производства. Россия, имевшая менее развитую промышленность, вынуждена была заказывать вооружение, боеприпасы, обмундирование, промышленное оборудование, паровозы, уголь и некоторые виды стратегического сырья в США, Англии, Франции, Швеции, Японии и других странах. Однако русские заказы за границей выполнялись очень медленно или вовсе не удовлетворялись. За годы войны Россия получила от зарубежных стран лишь незначительную долю от общей потребности в вооружении и боеприпасах. Ее армия в 1914-1917 гг. воевала преимущественно оружием отечественного производства.

Рост военного производства во всех воюющих странах был достигнут в основном за счет мирных отраслей промышленности и перенапряжения народного хозяйства. Это привело к нарушению пропорций между различными отраслями производства, а в конечном счете - к расстройству экономики. Так, в России уже на второй год войны стал ощущаться острый недостаток многих видов промышленного сырья и топлива. В 1915 г. из-за этого прекратили работу 573 завода и фабрики; в 1916 г. - 36 доменных печей и 74 металлургических завода. Потребность в металле удовлетворялась только на 50%<sup>2</sup>. Значительно снизилась выплавка чугуна, стали и цветных металлов, добыча угля и нефти, производство продукции всех отраслей легкой промышленности<sup>3</sup>. Война разрушала производительные силы общества, подрывала экономическую жизнь народов.

Очень сильно война отразилась на сельском хозяйстве. Посевные площади резко сократились, упала урожайность, уменьшилось поголовье скота и его продуктивность. В городах многих воевавших стран,

---

1 «Мировая война в цифрах», стр. 55.

2 П. И. Лященко. История народного хозяйства СССР, т. 2. М., 1948, стр. 640.

3 Г. И. Шигалин. Военная экономика в первую мировую войну, стр. 100-108.



прежде всего Германии, Австро-Венгрии и России, остро ощущался недостаток продовольствия, а затем разразился настоящий голод. Он распространился и на вооруженные силы.

Первая мировая война вызвала также небывалое напряжение людских ресурсов воюющих держав. В странах Антанты было мобилизовано свыше 45 млн. человек и в коалиции Центральных держав - 25 млн. человек. Из материального производства была изъята лучшая часть мужского населения. Процент мобилизованных по отношению к трудоспособному мужскому населению был очень высоким и достигал 50, а в некоторых странах, например во Франции, и больше. Вооруженная борьба велась не кадровыми армиями мирного времени, а многомиллионными армиями из призванных по мобилизации в ходе самой войны.

Война легла тяжелым бременем на плечи трудящихся масс, привела «человечество на край пропасти, гибели всей культуры, одичания»<sup>1</sup>. Она потребовала колоссальных финансовых затрат - 359,9 млрд. долларов, что во много раз превышало издержки любой предыдущей войны. Общая стоимость разрушений на театрах войны составила 27,8 млрд. долларов<sup>2</sup>. Но самым трагическим итогом были людские потери. Война обошлась человечеству примерно в 10 млн. убитых и умерших только среди военных. Было ранено 20 млн. человек, из них 3,5 млн. остались калеками на всю жизнь. Наибольшие потери понесли Германия, Россия, Франция и Австро-Венгрия. Они составляли 66,6% от всех потерь.

Почти четыре пятых всех погибших относятся к боевым потерям. Небоевые потери были сравнительно невелики. На каждого умершего от болезней, несчастных случаев и других причин приходилось 4 убитых. В прежних войнах соотношение иногда было обратным. Успехи медицины привели к резкому снижению эпидемических заболеваний в армии. При нормальном питании и обмундировании солдат небоевые потери были бы еще ниже.

Особенно значительные потери понесли сухопутные войска. Потери в личном составе военно-морских флотов воевавших государств

---

1 Ю. Е. Власьевич. Во что обходятся народам империалистические войны, М., 1971, стр. 86.

2 См. В. И. Ленин. Полн. собр. соч., т. 31, стр. 182.

составляли немногим более 1% всех потерь, причем в указанное число (105 тыс.) вошли потери среди моряков, участвовавших в военных действиях на суше. Личный состав авиации пострадал незначительно, так как авиация тогда не имела еще широкого применения. В результате боевых действий, бомбардировок и артобстрелов немалые жертвы были также среди мирных жителей.

Число жертв первой мировой войны не исчерпывается этим. Голод и другие бедствия, вызванные войной, привели к росту смертности и снижению рождаемости. Убыль населения по этим причинам только в 12 воевавших государствах составила свыше 20 млн. человек, в том числе: в России - 5 млн. человек, в Австро-Венгрии - 4,4 млн., в Германии - 4,2 млн.<sup>1</sup> Страдания народных масс не кончились и после заключения мира. Безработица, инфляция, рост налогов, повышение цен - все это еще больше обострило нужду, нищету, крайнюю необеспеченность большинства населения.

Существенные перемены произошли в соотношении родов войск. Основным из них продолжала оставаться пехота. Хотя удельный вес ее сократился примерно на 20%, зато огневая мощь возросла в 2-3 раза. На вооружение пехоты в большом количестве поступили пулеметы, минометы, ручные гранаты.

Артиллерия сохранила и упрочила свое значение как главное огневое ударное средство. Удельный вес ее в составе вооруженных сил за годы войны вырос более чем в полтора раза. Если к началу войны в армиях Англии, Германии, Италии, России, США и Франции насчитывалось 24,9 тыс. орудий, то к концу ее - свыше 84,8 тыс. Потери на поле боя наносились преимущественно огнем артиллерии. Они составляли 75%, а от ружейно-пулеметного огня - всего 15-20%. В прошлых войнах процент потерь от огня артиллерии не превышал 20.

Артиллерия развивалась и качественно. Это происходило за счет совершенствования старой материальной части и принятия на вооружение новых образцов. К концу войны она располагала большим числом тяжелых орудий, процент которых в отдельных армиях доходил до 40. Дальнобойность артиллерии выросла на 15020% и для основных артиллерийских систем превышала уже 10 км. Появились от-

---

<sup>1</sup> «Мировая война в цифрах», стр.21.

дельные образцы сверхдальнобойной артиллерии, стрелявшей на 100 км и более.

Армии всех государств вступили в войну с довольно многочисленной кавалерией. Однако внедрение в войска большого числа различных огневых средств (пулеметы, минометы, артиллерия и др.) привело к тому, что значение этого древнейшего рода войск постепенно снизилось. Численность кавалерии заметно уменьшилось.

Повысилась роль инженерных войск. Они выросли в 1,5-2 раза. Это было обусловлено увеличением объема выполняемых ими задач. На них возлагалось устройство оборонительных сооружений и заграждений, производство дорожно-мостовых работ, разрушение оборонительных сооружений и заграждений противника, обеспечение маскировки войск и военных объектов, участие в составе штурмовых и разведывательных групп.

Дальнейшее развитие получили войска связи. Широкое применение нашла дальняя телефонная связь, буквопечатающая телеграфная аппаратура. Радио становится важным средством управления войсками. Почти каждая дивизия имела радиостанцию, тогда как во время русско-японской войны 1904-1905 гг. во всей русской армии было всего 12 радиостанций. Применение радио в свою очередь вызвало интенсивное развитие службы шифрования, кодирования и дешифрования.

Зародились и получили развитие новые рода войск - бронетанковые и химические. До середины 1916 г. броневые силы состояли из бронепоездов и бронеавтомобилей, вооруженных орудиями и пулеметами. В 1916 г. в армиях Антанты появляется танк - боевая машина, обладавшая броневой защитой, огневой мощью и относительной подвижностью. К концу войны производство танков резко возросло. Всего их было выпущено свыше 9 тыс. штук.

Химические войска возникли в 1915 г. Появление их было обусловлено применением в ходе военных действий боевых отравляющих веществ. Одновременно это вызвало к жизни противохимическую защиту, подразделявшуюся на коллективную и индивидуальную. Коллективная противохимическая защита заключалась в устройстве укрытий и убежищ, а индивидуальная - в обеспечении военнослужащих противогазами. Сначала химические войска состояли из отдель-

ных команд и небольших химических подразделений. В последующем появились химические батальоны, полки и даже бригады. Однако общая численность химических войск была незначительной.

Почти все крупные страны к началу войны имели авиацию в составе вооруженных сил. Однако количество самолетов первоначально было невелико (около 1 тыс. аппаратов), а их техническое состояние несовершенным. Авиация быстро росла.

К концу войны ее участники имели в строю 10131 самолет, из них истребителей - 4063, разведчиков - 4578, дневных бомбардировщиков - 686 и ночных бомбардировщиков - 804. Улучшались конструкции самолетов, их тактико-технические данные. Если в 1914 г. самолеты имели мощность мотора в 60-80 л. с., скорость - 80-100 км в час, потолок до 3 км, продолжительность полета - 2-3 часа, то в 1918 г. самолеты разных видов имели моторы мощностью от 300 до 900 л. с., скорость - 130-220 км в час, потолок - 4-7 км, продолжительность полета - 2-7 часов, боевую нагрузку - от 300 до 1000 кг. Радиус действия достигал: истребителя - 150 км, тяжелого бомбардировщика - 500 км. Из средства разведки и связи авиация превратилась в самостоятельный род войск, способный выполнять самые различные задачи по обеспечению боевых действий наземных войск.

В первой мировой войне применялись дирижабли и аэростаты. Дирижабли использовались для налетов по глубоким тылам противника. Они способны были нести большой груз бомб, обладали большим радиусом действия и значительной продолжительностью полета, но отличались слабой маневренностью и были легко уязвимы.

Широкое применение авиации на войне привело к возникновению и развитию войсковой противовоздушной обороны (ПВО). Зарождается противовоздушная оборона политических, промышленных центров и отдельных районов театра военных действий.

Война внесла много нового в развитие военно-морских флотов. Усовершенствовались и получили дальнейшее развитие основные классы кораблей, имевшихся в составе флотов к началу войны: линейные корабли, линейные крейсера, легкие крейсера, эскадренные миноносцы и др. Намного увеличилось количество подводных лодок. Так, например, Германия в начале войны имела в строю 28 лодок, а в

конце войны - 169. Всего в 1914-1918 гг. в Германии было построено 344 подводные лодки<sup>1</sup>.

Широкое применение нашло минное оружие. До войны на вооружении флотов имелись гальваноударные и ударно-механические мины, предназначенные для борьбы против надводных кораблей. В ходе войны появились антенные мины для борьбы с подводными лодками. Наряду с якорными минами нашли применение дрейфующие (плавающие) мины. К концу войны англичане создали донные мины с зарядом около 300 кг, снабженные магнитным взрывателем. Эти мины предназначались для германских подводных лодок.

Наряду с минным оружием грозным средством борьбы была торпеда. Наиболее эффективно использовали это оружие подводные лодки. Надводные корабли (крейсера, лидеры и эскадренные миносцы) использовали торпедное оружие преимущественно для обеспечения и развития артиллерийской атаки, а также для прикрытия своих главных сил при отрыве их от неприятеля.

В конце войны появились новые носители торпедного оружия - торпедные катера и самолеты-торпедоносцы. Торпедное оружие развивалось в направлении увеличения калибра, веса заряда и дальности хода торпеды. Основными калибрами торпед были: в русском флоте - 450 мм, в западных флотах - 450, 500 и 533 мм<sup>2</sup>. Вместе с торпедой развивались приборы и методы торпедной стрельбы.

Мощным родом войск военно-морского флота стала морская авиация, включавшая в себя все тогдашние типы боевых самолетов: истребители, бомбардировщики, разведчики, а также дирижабли. Широкое развитие морской авиации повлекло за собой появление еще одного класса кораблей - авианосцев. Первоначально это были авиатранспорты, принимавшие на себя от 2 до 7 гидросамолетов (например, русские "Александр I" и "Николай I" на Черном море). Авиатранспорты не имели взлетно-посадочных палуб, и самолеты, прежде чем подняться в воздух, спускались на воду. Садились они

---

1 Р. Гибсон и М. Прендергаст. Германская подводная война 1914-1918 гг. Пер. с англ. М., 1935, стр. 271.

2 Л. Г. Гончаров. Военно-морское оружие в мировую войну и после нее. - "Морской сборник", 1934, N 8, стр. 137-140.

также на воду и только затем поднимались на авиатранспорт. К концу войны стали строиться из не завершенных постройкой линейных кораблей и крейсеров настоящие авианосцы со взлетно-посадочными палубами, бравшими на борт до 20 и более самолетов. Таковы, например, английские авианосцы "Фьюриос" и "Глориос", переделанные из линейных крейсеров типа "Кореджиос"<sup>1</sup>.

Принятие на вооружение новых образцов и видов оружия, увеличение количества кораблей старых классов и вступление в строй кораблей новых классов изменило состав и организацию флотов. Вырос удельный вес легких сил (легкие крейсера, миноносцы, охотники за подводными лодками, сторожевые корабли и катера, торпедные катера) и подводных лодок. Военно-морские флоты стали превращаться в объединения разнородных сил: надводных кораблей, подводных лодок и авиации при доминирующем положении надводных кораблей, которые сохранили за собой роль главных сил флота.

Война 1914-1918 гг. явилась важным этапом и в развитии военного искусства. Она послужила серьезной проверкой правильности предвоенных взглядов на способы ведения военных действий. Многие положения военной теории не подтвердились на практике. Обстановка заставила военных руководителей искать новые формы и способы вооруженной борьбы.

Германские политические и военные деятели, делая ставку на "молниеносную войну" и разгром стран Антанты поодиночке, исходили из временно действующих факторов. Ошеломляющий удар кадровой армии, вымуштрованной и прекрасно подготовленной к наступательным боям, должен был решить политические цели войны. Стратегия генерального сражения не отвечала новым требованиям войны. Достижение победы стало возможно путем проведения ряда кампаний и операций. Разработанная германским генеральным штабом гигантская стратегическая операция в расчете одним ударом (генеральным сражением) разгромить французские армии потерпела полный крах. Германский генеральный штаб не учел возможности

---

<sup>1</sup> А. П. Шершов. История военного кораблестроения с древнейших времен и до наших дней. М.-Л., 1940, стр. 304; П. Кеппен. Надводные корабли и их техника в войну 1914-1918 гг. Пер. с нем. М., 1937, стр. 292-298.

длительного сопротивления подвергавшихся нападению стран, неправильно оценивал и их способности сопротивления.

План молниеносной победы генеральным сражением и последовательного разгрома противников потерпел крушение. Войну пришлось вести более четырех лет и одновременно на нескольких фронтах. Это свидетельствовало о политических и стратегических просчетах германского генерального штаба, о несоответствии стратегических замыслов материальным и людским ресурсам.

Война 1914-1918 гг. была коалиционной. Успех ее ведения во многом зависел от согласованных действий участников каждой коалиции. Это выдвинуло задачу установления между ними единства взглядов в области координации своих стратегических усилий. Страны Антанты делали немало, чтобы выработать общесоюзническую стратегию. В 1914-1915 гг. общих планов ведения операций на всех театрах не составлялось. В 1916-1918 гг. удавалось принимать такие планы, но на практике они осуществлялись лишь частично.

Важную роль в планах коалиционной стратегии союзников играл русский флот. Так, характерным примером взаимной помощи может служить переход в наступление русских войск в 1914 г., с тем чтобы оттянуть на себя германские силы, наносящие главный удар по Франции. Россией было принесено очень много жертв ради общей пользы союзников. Русские, по признанию союзников и германцев, "дали больше, чем обещали"<sup>1</sup>. Но зато в 1915 г., когда главный удар Германии был направлен против России, союзники, как правильно определяет Лиддел Гарт, "сделали мало, чтобы отплатить России за жертвы, понесенные для них последней в 1914 г."<sup>2</sup>.

Несо согласованность и нарушение уже принятых решений имели место и в коалиции Центральных держав, хотя в несколько меньшей степени. Самой трудной задачей, признавал Гинденбург, было "примирение различных интересов отдельных союзников. Я утверждаю, что в большинстве случаев решающее значение имели политические отношения, а не военные"<sup>3</sup>.

---

1 Дюпон. Высшее германское командование. Пер. с франц. М., 1923, стр. 8.

2 Б. Х. Лиддел Гарт. Правда о войне. Пер. с англ. М., 1935, стр. 113.

3 П. Гинденбург. Воспоминания. Пер. с нем. Пг., 1922, стр. 8.



С началом войны армии противников стремились к осуществлению охватывающего маневра, к действиям против флангов. Широкие охваты флангов имели место, но не завершались окружением крупных стратегических группировок. Окружения тактического характера были редким исключением<sup>1</sup>. Для этого не хватало сил и подвижных средств. Маневренные операции сначала частично, а затем и на всем протяжении фронта сменились позиционной борьбой. Образовались сплошные фронты, упиравшиеся своими флангами в труднопреодолимые препятствия или границы нейтральных государств. Единственной формой маневра становился фронтальный удар.

Первая мировая война решила проблему преодоления тактической обороны. Достижение оперативного развития прорыва вглубину зависело от боевых возможностей объединений, правильного использования подвижных сил (танков, конницы), а также авиации, организации взаимодействия между всеми родами войск<sup>2</sup>. Боевые возможности объединений и само оперативное искусство еще не полностью отвечали требованиям решения проблемы прорыва в оперативном масштабе. Развитие авиации и танков возвращало войскам подвижность и маневренность, однако время для осуществления глубокой операции еще не пришло, хотя зачатки ее<sup>3</sup> выявились в более глубоком поражении обороны противника, для чего массированно применялись артиллерия и авиация, в использовании конницы и танков для развития прорыва в глубину.

Первая мировая война дала следующие формы прорыва укрепленных позиций противника: изолированный прорыв на узком фронте (1914 г.), прорывы на узких разобщенных фронтах по сходящимся направлениям (1915-1917 гг.), ряд частных прорывов на широком фронте с одним прорывом на главном направлении (Брусиловское наступление в 1916 г.), прорыв на расширительном фронте (германские наступательные операции 1918 г.). Прорыв укрепленной полосы

---

1 Е. А. Меньчуков. Исторический очерк боев в условиях окружения. М.-Л., 1930, стр. 22-109; Н. Иванов. Удары по сходящимся направлениям. - "Война и революция", 1935, март-апрель, стр. 15-16.

2 В. К. Триандафилов. Характер операций современных армий. М., 1937, стр. 245-250.

3 Г. Иссерсон. Развитие теории советского оперативного искусства в 30-е годы. - "Военно-исторический журнал", 1965, N 1, стр. 36.

противника протекал успешно, когда удар наносился внезапно, а вся операция питалась из глубины резервами.

Усложнялась тактика наступательного и оборонительного боя. Вся тяжесть его ложилась на плечи пехоты, могучим оружием которой являлись пулеметы, особенно в оборонительном бою: атакующие не в силах были преодолеть их огонь. Пулемет господствовал на поле боя. Общевойсковой бой представлял собой взаимные действия пехоты и артиллерии, в задачу которой входила поддержка пехоты. Предусматривалась подготовка атаки артиллерийский огнем<sup>1</sup>.

Основой боевого порядка пехоты служила цепь (1914 г.). Ее сильной стороной являлось нанесение одновременного удара по обороняющемуся противнику. Однако такой удар не обладал достаточной силой. Войска распределялись равномерно (линейно). Резервы расходовались для восполнения потерь цепи. Наступление волнами из эшелонированных цепей (1915-1916 гг.) увеличивало глубину и пробивную силу. Но это вело также к большим потерям и позволяло осуществлять лишь маневр прямолинейный. Громоздкость цепей делала их трудноуправляемыми. Наиболее маневренным и резко сократившим потери явился групповой боевой порядок (1917-1918 гг.), зародившийся под Верденом, когда бой ведется отдельными группами - отделениями. Его возникновение связано с боевым применением легких пулеметов, легких пушек, минометов и танков. Таким образом, боевой порядок пехоты непрерывно изменялся: от стрелковых цепей совершился переход к волнам цепей и затем к боевым группам (через штурмовые группы).

Боевой порядок батальона, полка, дивизии и корпуса, как правило, строился в два эшелона. Второй эшелон использовался или для смены первого эшелона или для его усиления. Дивизия наступала на участке до 2,5 км, батальон - 500-600 м.

Совершенствовалась полевая оборона. Она постоянно усиливалась многочисленными и разнообразными сооружениями. Крепости имели назначение прикрывать сосредоточение и развертывание главных сил, удерживать стратегические объекты и облегчать борьбу по-

---

1 Н. Таленский. Некоторые выводы из опыта войны 1914-1918. - "Военно-исторический журнал", 1940, N 8, стр. 21.

левой армии на определенных операционных направлениях, а в случае обложения противником держаться, отбивая его атаки своими силами. Но война показала, что время крепостей с поясом фортов прошло. Они не могли задержать вторжение противника. Обстреливаемые тяжелой артиллерией и не поддержанные полевой армией их гарнизоны обычно прекращали борьбу. Но когда крепости включались в общий фронт полевых армий и дополнялись полевыми укреплениями (Осовец, Верден и др.), они выдерживали сильнейшие удары противника. На основе этого опыта в послевоенное время стали создавать укрепленные районы (УРы). Форты были заменены новыми укреплениями.

Развитие обороны шло от очаговой (опорных пунктов, находившихся между собой в огневой связи) к траншейной, к образованию укрепленных фронтов из нескольких позиций (полос) с опорными пунктами, со все большим насыщением различными сооружениями и огневыми средствами. Оборона развивалась в глубину от 1,5-2 км до 15-20 км, позволяя вести последовательное сопротивление на оборудованных позициях, производить контратаки и наносить контрудары, т. е. осуществлять маневр в ее глубине. До войны существовало пренебрежение к обучению войск укреплению позиций. Считалось, что, поскольку война будет кратковременной, маневренной, то и возведение укрепленных полос станет излишним. Более того, предполагалось, что пользование полевыми фортификационными сооружениями может ослабить "стремление к неуправляемому порыву" или даже оказаться "могилой идеи наступления"<sup>1</sup>. В 1914 г. до Марнского сражения пехота прибегала к простому самоокапыванию. Со стабилизацией фронтов оборонительные позиции, занимаемые войсками, состояли из одной линии траншей или из двух или трех, удаленных одна от другой на несколько десятков метров (до 100 м) и соединенных ходами сообщения. Опорные пункты устраивались на особо важных участках позиции. Впереди окопов ставилось несколько рядов кольев с колючей проволокой. Первая линия окопов должна была удерживаться во что бы то ни стало. Борьба на ней составляла основу оборонительного боя.

---

<sup>1</sup> В. Яковлев. Германские укрепленные позиции в мировую войну. - "Военное обозрение", 1922, N 3, стр. 46.

В 1915 г. в связи с усилившимся применением тяжелой артиллерии войска стали эшелонироваться в глубину до 8-10 км, создавая вторую позицию на расстоянии 4-8 км от первой. Было увеличено и расстояние между линиями траншей. Иногда оборудовалась третья, тыловая позиция, что делало глубину обороны еще большей. Борьба стала вестись "не в первой линии, а за первую линию" - за нее и вокруг нее<sup>1</sup>. Вскоре появляется и претворяется идея основывать оборону не на одной какой-либо линии, а на укрепленной зоне (полосе). Центр тяжести оборонительного боя переносится с передовых линий в глубину<sup>2</sup>.

В 1917-1918 гг. оборона состояла из полос (зон)<sup>3</sup>: передовой (предполье), боевой и тыловой (прикрывающие позиции, главная позиция сопротивления и заградительные позиции в тылу). Глубина и подвижность обороны создавали наилучшие условия для срыва наступления противника, уравнивания сил на участке прорыва. В обороне к концу войны полки располагались в трех эшелонах. Дивизионные участки не превышали 5 км. На километр фронта приходилось от 12 до 24 орудий и от 4 до 8 минометов. Войска располагались групповым боевым порядком, занимали узлы сопротивления, опорные пункты и соединявшие их окопы.

Исход мировой войны был решен массовыми армиями на сухопутных фронтах. Однако важную роль играли боевые действия на море. Военно-морские силы сторон, действуя самостоятельно и во взаимодействии с сухопутными войсками, способствовали достижению оперативных и стратегических целей. Развитие старых и появление новых видов оружия и боевых средств, новых классов и типов кораблей и родов морских сил вызвали изменения в методах и способах ведения борьбы на море. Пришлось пересмотреть многое из старых взглядов в области тактики, оперативного использования морских сил.

Основным содержанием боевых действий была борьба на морских сообщениях, которая включала в себя блокаду, в том числе подводную, действия на коммуникациях надводных рейдеров, постановки минных заграждений, обстрелы и попытки закупорки портов.

---

1 "Германская тактика в войну 1914-1918 гг. (по данным офицера германского генерального штаба)". - "Армия и революция", 1922, № 10-11, стр. 48.

2 М. Шварте. Крепостная война и укрепление полевых позиций. Пер. с нем. Л., 1929, стр. 41.

3 А. Лявелль. Бой пехотного батальона. Пер. с франц. М., 1931, стр. 23-25.

Блокада как один из основных способов достижения господства на море себя не оправдала. Английский флот, проводивший в течение всей войны морскую блокаду Германии, так и не смог запретить германский флот в базах и стать властелином Северного моря. Однако блокада нанесла большой экономический ущерб Германии.

В действиях на морских сообщениях первое место принадлежало подводным лодкам. Германская подводная война в ее неограниченной форме явилась смертельной угрозой для Англии. Только благодаря проведению ряда крупных совместных с Францией, Италией и США мероприятий по борьбе с подводными лодками (постановка больших противолодочных минных и сетевых заграждений, введение конвойной системы на основных коммуникациях, усиленное строительство противолодочных кораблей и т. д.) Англии удалось миновать катастрофу. Союзное и нейтральное судоходство понесло громадные потери. Германские подводные лодки потопили около 6000 торговых судов общим водоизмещением свыше 12 млн. тонн<sup>1</sup> и до 150 боевых кораблей. Немцы потеряли за время войны 178 лодок. Для борьбы с подводными лодками союзники вынуждены были мобилизовать огромные боевые средства, людские силы и экономические ресурсы. В противолодочной обороне на всех морских театрах участвовало около 5000 кораблей и вспомогательных судов, до 3000 самолетов, дирижаблей и аэростатов<sup>2</sup>.

Подводные лодки использовались в основном двумя методами: позиционным и крейсерским. Позиционным методом лодки использовались в одиночку и в отдельных случаях (против крупных сил флота противника) - группами. Лодки несли позиционную службу у своих баз в ожидании появления неприятеля, у баз и портов противника с целью разведки или атаки его кораблей и судов, на узлах морских коммуникаций. Крейсерский метод включал патрулирование одиночных лодок в ограниченном районе, преимущественно неподалеку от берегов противника на оживленных участках коммуникаций, и редко

---

1 А. П. Александров, И. С. Исаков, В. А. Белли. Операции подводных лодок, т. 1, Л., 1933, стр. 116-117; Р. Гибсон и М. Прендергаст. Германская подводная война 1914-1918 гг., стр. 256-258, 291-292; "Морской атлас", т. 3, ч. 1. Описания к картам, стр. 887.

2 А. П. Александров, И. С. Исаков, В. А. Белли. Операции подводных лодок, т. 1, стр. 219; А. П. Александров. Операции на морских сообщениях. - "Морской сборник", 1934, N 8, стр. 49; А. Шталь. Оперативно-техническое наследство морских сил после мировой войны. - "Морской сборник", 1934, N 8, стр. 93-94.

группами от 3 до 8 лодок на путях движения неприятельского флота. Крейсерство велось также в отдаленных районах моря или океана с целью внезапного нападения на одиночные торговые суда и конвои. Второй метод, не ограничивавший действий командиров лодок, оказался эффективнее, а потому имел более широкое применение.

Наибольших результатов в действиях на морских сообщениях достигли германские подводные лодки. 20 командиров лодок имели на своем счету каждый свыше 100 тыс. тонн потопленного тоннажа. Германское командование им и еще 25 подводникам присвоило звание "подводных асов". Однако это еще не свидетельствовало о высоком тактическом искусстве командиров лодок. Крупные результаты были достигнуты в период неограниченной подводной войны, когда германские "подводные асы", попирая все нормы международного морского права, беспощадно уничтожали не только торговые, но и госпитальные и пассажирские суда, обрекая на гибель раненых, больных и мирных граждан воевавших и нейтральных государств. Были случаи, когда германские подводники расстреливали на воде экипажи потопленных судов. После заключения перемирия Англия и Италия объявили 20 командиров германских подводных лодок военными преступниками с указанием их конкретной вины. Однако к суду были привлечены лишь немногие<sup>1</sup>.

Для нарушения морских сообщений использовались и надводные корабли - крейсера, миноносцы, торпедные катера. Немцы для действий на коммуникациях своих противников в отдаленных районах Мирового океана использовали крейсерскую эскадру адмирала Шпее, базировавшуюся с довоенного времени на Циндао, и одиночные рейдеры. В ходе войны действовало всего 2 броненосных, 6 легких и 12 вспомогательных крейсеров. Германские крейсера потопили за время войны 7 боевых кораблей и 139 торговых судов. Это немного по сравнению с количеством кораблей и судов, потопленных подводными лодками. Но они своими внезапными нападениями на корабли и суда в открытом океане и портах вызвали в первое время переполох и дезорганизацию судоходства союзников. Успокоение наступило лишь по-

---

<sup>1</sup> Р. Гибсон и М. Прендергаст. Германская подводная война 1914-1918 гг., стр. 291.

сле того, как англичанам удалось превосходящими силами уничтожить эскадру адмирала Шпее и наиболее сильные одиночные рейдеры. Однако опасность этим не была полностью ликвидирована. Вспомогательные крейсера продолжали действовать на океанских сообщениях вплоть до начала 1918 г. Германские надводные рейдеры отвлекли крупные силы английского флота - 3 линейных корабля, 4 линейных крейсера и свыше 50 других крейсеров<sup>1</sup>.

Одной из главных задач всех воевавших флотов было уничтожение сил противника в море - в бою, сражении. В ходе войны имели место все виды морского боя: наступательный, встречный, оборонительный, на оборудованной позиции и в прибрежном районе. Морской бой представлял собой совокупность ряда столкновений разнородных сил, не совпадавших по месту и времени. Увеличение скорости хода кораблей и дистанций боевого использовали оружия значительно расширило пространство, на котором маневрировали силы в бою. Командующие сторон уже не могли обзирать весь район боя, вследствие чего возникла необходимость систематического ведения тактической разведки. Участие разнородных сил в бою потребовало организации их взаимодействия, а угроза подводных лодок, мин и авиации - ведения всех видов обороны. Все это привело к изменению боевых порядков. Вместо линейного построения сил стало необходимым построение глубоких и расчлененных по направлениям боевых порядков. Управление боем весьма усложнилось. Но большинство морских боев первой мировой войны происходило в условиях отставания тактического искусства от развития средств борьбы.

Флоты, за исключением русского, не готовились к взаимодействию с сухопутными войсками. Однако в ходе войны почти всем им пришлось в той или иной мере действовать совместно с армией. Опыт войны выдвинул следующие основные требования к организации совместных действий сил флота и армии: заблаговременная и тщательная подготовка взаимодействующих сил, наличие единого командующего силами, которым мог быть сухопутный или морской начальник в зависимости от конкретных условий, и надежность средств связи. Что касается десанта, являющегося наиболее сложным видом боевых дей-

---

1 "Морской атлас", т. 3, ч. 1. Описания к картам, стр. 896.



ствий, то выявилась необходимость в специальной тренировке десантных войск и кораблей поддержки, обеспечение десанта специальными десантно-высадочными средствами. В конце войны стала содействовать сухопутным войскам также морская авиация.

Опыт совместных действий береговой артиллерии, морской пехоты и других родов сил по обороне побережья (Рижский залив, Дарданеллы, устье Дуная, Фландрское побережье) выявил необходимость формирования береговой обороны как рода морских сил, способного взаимодействовать в бою и в операции с другими родами их.

Из комплекса действий разнородных сил по решению боевых задач, объединенных единым замыслом, возникла новая форма боевой деятельности флота - операция, потребовавшая разработки еще одной отрасли военно-морского искусства - оперативного искусства, научной теории ведения операций на море.

Продолжала развиваться и стала совершенно необходимо повседневная боевая деятельность флота, зародившаяся в годы русско-японской войны. Она велась в целях создания благоприятного оперативного режима в районе своих баз и побережья, а также обеспечения выгодных условий для своих сил в районе боевых действий. В нее включалось ведение систематической разведки и наблюдения на театре и организация всех видов обороны: противолодочной, противоминной, противовоздушной. Развитие повседневной боевой деятельности флота потребовало значительного увеличения численности легких сил и создания специальных сил и средств (сторожевых кораблей и катеров, охотников за подводными лодками и т. д.). Для ведения систематической разведки и наблюдения на театре широко использовались подводные лодки, авиация и радиотехнические средства.

Возникновение более сложного вида боевых действий флота - операции - значительно повысило роль штаба флота как оперативного органа управления при командующем. Основным содержанием работы штаба стало планирование, подготовка и проведение морских операций и других видов боевых действий разнородных сил флота (повседневная боевая деятельность, взаимодействие с армией и т. д.). Однако пока шла война, в большинстве западноевропейских флотов разработка операций и управление силами в них осуществлялись морскими генеральными штабами (в Англии - Адмиралтейством). Из-

лишняя централизация управления отрицательно сказывалась на боевых действиях флотов. В русском флоте права командующего флотом были расширены, штаб также получил большую самостоятельность.

Подтвердилось важное значение для успешной боевой деятельности флота развернутой системы военно-морских баз, имеющих сильную оборону. Для обороны баз стали выделяться специальные силы, на которые вместе с береговой артиллерией, службой наблюдения и связи и позиционными средствами возлагалось обеспечение безопасности стоянки, входа и выхода соединений флота, борьба с проникновением в базы подводных лодок, торпедных катеров, самолетов противника.

Опыт первой мировой войны оказал решающее влияние на организацию и строительство вооруженных сил, на дальнейшее развитие стратегии, оперативного искусства и тактики. Военные доктрины главнейших стран мира перед второй мировой войной строились исходя из опыта главным образом первой мировой войны, как самой большой и самой богатой по способам и формам использования вооруженных сил, применения и непрерывного совершенствования новых родов войск, новой боевой техники. Этот опыт не потерял своей ценности и поучительности в современных условиях.

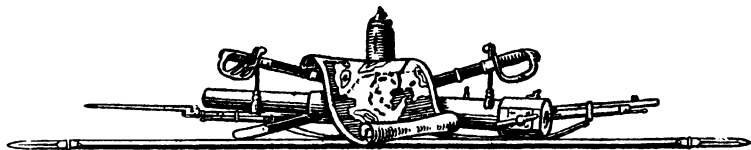

## ГЛАВА ПЕРВАЯ

# ВОЕННОЕ ИСКУССТВО В ИМПЕРИАЛИСТИЧЕСКИХ ВОЙНАХ КОНЦА XIX — НАЧАЛА XX ВЕКА. РУССКО-ЯПОНСКАЯ ВОЙНА 1904-1905 гг.

### НОВЫЕ ЯВЛЕНИЯ ВОЕННОГО ИСКУССТВА В ИСПАНО- АМЕРИКАНСКОЙ (1898 г.) И АНГЛО-БУРСКОЙ (1899—1902 гг.) ВОЙНАХ

Первой войной, открывшей кровавый период империалистических войн за предел уже поделенного мира<sup>1</sup>, была война против Испании, развязанная американскими империалистами в 1898 г. В. И. Ленин считал ее одной из главнейших исторических вех начала империализма. «Империализм,— писал он,— как высшая стадия капитализма Америки и Европы, а затем и Азии, сложился вполне к 1898—1914 гг. Войны испано-американская (1898), англо-бурская (1899—1902), русско-японская (1904—1905) и экономический кризис в Европе 1900 года — вот главные исторические вехи новой эпохи мировой истории»<sup>2</sup>.

Империалисты США, добиваясь мирового господства, захвата колоний, открыли борьбу за передел мира. Стремясь использовать в своих интересах развернувшееся национально-освободительное движение против испанского влады-

---

<sup>1</sup> См. Дипломатия США в период американо-испанской войны. М., 1957, стр. 156—164.

<sup>2</sup> В. И. Ленин. Соч., 5 изд., т. 30, стр. 164.

чества на острове Куба и на Филиппинских островах, они спровоцировали в 1898 г. (21 апреля — 13 августа) испано-американскую войну. Война закончилась поражением испанской колониальной державы, находившейся в конце XIX века в состоянии упадка. Американские империалисты захватили Кубу, Пуэрто-Рико, остров Гуам и Филиппинские острова. Участие испано-американской войны была решена на море потоплением испанского флота американским флотом 1 мая<sup>1</sup> в морском бою в Манильском заливе и 3 июля в морском бою у Сантьяго-де-Куба и на суше главным образом действиями кубинских повстанцев и отрядов филиппинского народа. На Филиппинах в ходе освободительной войны против испанцев была провозглашена независимость и создана республика. Используя борьбу народов Кубы и Филиппин, американские агрессоры в то же время готовили превращение их в колонии. Американский адмирал Дьюи, командовавший американским флотом в морском бою в Манильском заливе, цинично заявил после войны, что он никогда не отдавал чести филиппинскому флагу, не рассматривал филиппинцев как союзников и использовал их «лишь для помощи» в операциях против Испании<sup>2</sup>. Американцы удушили филиппинскую республику. «Американский народ, — писал В. И. Ленин, — давший миру образец революционной войны против феодального рабства, оказался... играющим роль наемного палача, который... в 1898 году душил Филиппины, под предлогом «освобождения» их...»<sup>3</sup>.

В ведении испано-американской войны ни американцы, ни тем более испанцы не показали значительных образцов искусства ведения войны. В войне выявилась экономическая и политическая отсталость испанской монархии, отразившаяся на армии и на ее военном искусстве. Для испанской стороны характерны бездарность военного командования, разбросанность войск, отсутствие взаимодействия сухопутной армии с военно-морским флотом, неумение организовать береговую оборону<sup>4</sup>.

Что касается американской стороны, то деятельность ее сухопутной армии характеризовалась весьма низким уровнем ведения военных действий. Читая о «победах» амери-

---

<sup>1</sup> См. А. А. Губер. Филиппинская республика 1898 г. и американский империализм. М., 1948, стр. 161; Н. Ермолов. Испано-американская война. Отчет командированного по высочайшему повелению к испанским войскам на остров Кубу. СПб., 1899, стр. 124.

<sup>2</sup> См. А. А. Губер. Филиппинская республика 1898 г. и американский империализм. стр. 187.

<sup>3</sup> В. И. Ленин. Соч., 5 изд., т. 37, стр. 49.

<sup>4</sup> См. Жилинский. Испано-американская война. Отчет командированного по высочайшему повелению к испанским войскам на остров Кубу. СПб., 1899, стр. 234—236.



канцев, пишет полковник Ермолов, находившийся с американскими войсками на Кубе, «можно только удивляться, зная, что «победы» эти существуют только в воображении самолюбивого и хвастливого народа»<sup>1</sup>.

О победе американского флота на Филиппинах американский журнал «Квортерли ревью» сообщал, что американский флот Дьюи не встретил почти никакого сопротивления со стороны фортов, охранявших вход в Манильскую бухту. Испанские корабли находились там на якоре с потушенными топками. Устарелые корабли с пушками старого образца ничего не могли поделать против американских судов и их вооружения. Флагманский корабль адмирала Монтехо имел течь еще до начала сражения. В неравной битве все испанские корабли были потоплены и сожжены, прежде чем был убит хотя бы один американец<sup>2</sup>. Легко была достигнута победа над устаревшим испанским флотом и в другом морском бою, у Сантьяго-де-Куба.

Однако в испано-американской войне проявились и новые явления, связанные с самим ведением войны. Победы на море американцев были одержаны благодаря лучшему конструктивному качеству кораблей, имевших преимущества в скорости хода, в броневой защите и скорострельной артиллерии. Именно с испано-американской войны начинается новый этап в истории военно-морского флота, связанный с происшедшими изменениями в конструкции кораблей и артиллерии, со скорострельностью и дальностью артиллерии, с мощной палубной и бортовой броней.

Война показала, что сильный военно-морской флот (с мощной палубной и бортовой броней) и морская пехота явились важнейшим фактором в ведении войны и в захвате американскими империалистами колоний. Война выявила огромные преимущества применявшихся обеими армиями бездымного пороха, скорострельной полевой и морской артиллерии и магазинной винтовки, а также новых типов полевых укреплений с брустверными и проволочными заграждениями. Испанцы, например, обороняя Сантьяго-де-Куба, на протяжении нескольких километров отрыли траншеи, установили преграды из колючей проволоки<sup>3</sup>. Для связи войск использовался кабель, телеграф, а также гелиограф. Последний представлял светосигнальный прибор, работающий зеркалами, отражающими солнечные лучи на большие расстояния. Такие приборы из плоского зеркала, установленного на тре-

<sup>1</sup> Н. Ермолов. Испано-американская война, стр. 40, 157.

<sup>2</sup> См. А. А. Губер. Филиппинская республика 1898 г. и американский империализм, стр. 161.

<sup>3</sup> См. Н. Ермолов. Испано-американская война, стр. 81—82; Жилинский. Испано-американская война, стр. 132, 169.

ноге на возвышенных местах, иногда на колокольнях, посылали с помощью азбуки Морзе сигналы. Дальность действий гелиографа, зависящая от размера зеркала и дневного освещения, достигала 50 км. Сеть испанского гелиографа на Кубе состояла из 100 станций, охватывавших связью расстояния до 2 тыс. км. Промежутки между станциями в зависимости от характера местности колебались от 9 до 50 км<sup>1</sup>.

Второй войной, также относящейся к главным историческим вехам начала империализма, была англо-бурская война (11 октября 1899—31 мая 1902 гг.), развязанная Англией против южно-африканских республик — Оранжевой и Трансвааля. Буры упорно сопротивлялись и не раз наносили тяжелые поражения английским войскам. Их национально-освободительная борьба продолжалась в течение двух с половиной лет. Но силы были неравны. Английские империалисты, обладавшие численным и военно-техническим превосходством, одержали победу. Республики Оранжевая и Трансвааль с их богатейшими золотыми и алмазными россыпями были превращены в колонии<sup>2</sup>.

Англо-бурская война по характеру ее ведения подразделяется на два периода. Первый период (октябрь 1899 г. — март 1900 г.) характеризовался обычной борьбой войсковых групп. Трансвааль и Оранжевая республика постоянных армий не имели, за исключением небольших артиллерийских частей. Все войско было ополченским. По закону 1898 г. все лица от 16 до 60 лет в случае войны объявлялись военно-обязанными. Общая численность вооруженных сил обеих республик достигала 57—58 тыс. человек. На вооружении буры имели 40 тыс. магазинных винтовок Маузера без штыка (образца 1893/95 г.) с прицелом до 2 км. Их артиллерия в большей части была представлена скорострельными орудиями. Из имевшихся 99 орудий 80 составляли новейшие образцы<sup>3</sup>. Магазинные винтовки и орудия, находившиеся на

---

<sup>1</sup> См. Ж и л и н с к и й. Испано-американская война, стр. 139.

<sup>2</sup> Население республики Трансвааль состояло из 1 млн. человек, из них около 300 тыс. человек (примерно 30%) приходилось на европейцев, среди которых преобладали буры — потомки голландских колонистов. (Первые голландские колонии в Африке были основаны в XVII веке.) Население республики Оранжевая насчитывало до 400 тыс. человек, из которых 150 тыс. составляли европейцы (37%). Среди последних также преобладали буры. Главное занятие буров — земледелие и скотоводство. Большинство населения обеих республик составляли негры, которые подвергались жестокой эксплуатации и во время войны в борьбу не вовлекались ни бурами, ни англичанами. (См. А. Виноградский. Англо-бурская война в Южной Африке. Вып. I. Спб., 1901, стр. 33—35.)

<sup>3</sup> См. А. Виноградский. Англо-бурская война в Южной Африке, вып. I, стр. 67.





Условные обозначения

— · — · — Границы бурских республик

Территории колониальных владений европейских держав в 1899 г.

⊙ Населенные пункты, в районе которых были сосредоточены английские войска к началу войны



⊙ Районы сосредоточения и наступления бурских войск с 11.10.1899 г.



→ Перевозка войск, боеприпасов и продовольствия из Англии и Индии (с октября 1899 г.)



X Места сражений

Англо-бурская война 1899--1902 гг. Первый период войны

вооружении буров, превосходили английские винтовки и пушки. На вооружении имелись также пулеметы Максима.

К 11 октября 1899 г. обе республики сосредоточили в трех группах у границы Наталя 45 тыс. человек при 80 орудиях и 30 пулеметах<sup>1</sup>. Английские войска на это число имели на театре войны 28 тыс. человек, но затем их силы непрерывно увеличивались и во второй половине 1900 г. насчитывали до 250 тыс. человек.

С целью захвата инициативы военные действия открыли буры, вступившие 11 октября на территорию английских владений. В течение 1899 г. и до января — февраля 1900 г. буры имели успех и в ряде боев нанесли тяжелые поражения англичанам. Прибывавшие английские войска подвергались разгрому по частям. Но силы английских войск все время увеличивались.

18 февраля 1900 г. английские войска (45 тыс.) окружили более 4 тыс. буров и принудили их (27 февраля) капитулировать<sup>2</sup>. Это было первое значительное поражение буров, имевшее тяжелые последствия. Вскоре, в марте 1900 г., английские войска заняли столицу Оранжевой республики, а затем и столицу Трансвааля. Однако с их занятием буры не прекратили борьбы. Начался второй период войны, который продолжался с марта 1900 г. и до окончания войны. Характеризовался он развернутой партизанской борьбой, имевшей целью систематическое разрушение коммуникаций и уничтожение изолированных отрядов англичан<sup>3</sup>. Имея перед собой противника, располагавшего огромным превосходством в силах, буры на военном совете в марте решили перейти к партизанскому способу ведения войны силами небольших партизанских отрядов от 500 до 1000 человек; отряды подразделялись на капральства, по 25 человек в каждом. С марта 1900 г. пишет исследователь англо-бурской войны А. Виноградский, война вступает в новый фазис, поэтому занятие Блумфонтейна (13 марта) — столицы Оранжевой республики можно считать за поворотный пункт; в чисто партизанскую войну она превращается в июне 1900 г., после падения столицы Трансвааля Претории<sup>4</sup>.

На обширном пространстве немногочисленные отряды буров (всего 20 тыс. человек), возглавляемые такими пред-

<sup>1</sup> См. А. Виноградский. Англо-бурская война в Южной Африке, вып. I, стр. 86.

<sup>2</sup> См. Сборник материалов по англо-бурской войне в Южной Африке. Вып. XVII. Спб., 1901, стр. 2—11; А. Свечин. Эволюция военного искусства. Т. II. М.—Л., 1928, стр. 430—441.

<sup>3</sup> См. В. Кульбакин. Англо-бурская война. «Военно-исторический журнал», 1941, № 1, стр. 89.

<sup>4</sup> См. А. Виноградский. Англо-бурская война в Южной Африке. Вып. II. Спб., 1902, стр. 226, 230.

водителями, как генералы Христиан Де-Вет<sup>1</sup>, Смэтс и Луис-Бота, вели изнурительную для англичан партизанскую войну. Их смелые и внезапные нападения держали в постоянном страхе 250-тысячную армию противника.

Англичане вынуждены были на оккупированной территории возвести большое количество небольших укрепленных пунктов — блокгаузов, находившихся в постоянной связи и прикрывавших главным образом железную дорогу<sup>2</sup>. Они также прибегали к зверскому истреблению мирного населения, загоняли женщин, стариков, детей в специально устроенные концентрационные лагеря<sup>3</sup>.

В англо-бурской войне обе стороны применяли новое вооружение: магазинную винтовку, пулемет, скорострельную полевую артиллерию. В полевых боях стали применяться тяжелые орудия крупных калибров (судовые и осадные). Использование в полевом бою тяжелой артиллерии, несмотря на ее громоздкость, малую подвижность, трудность перемещения, открывало новые возможности, она обладала большой дальностью и разрушительностью.

Новый бездымный порох усиливал огонь ручного и артиллерийского оружия и облегчал маскировку войск, ведущую огонь. В качестве средств связи в войне применялся гелиограф, полевой телеграф, световая сигнализация и воздушные шары.

Англо-бурская война оказала значительное влияние на развитие военного искусства. Возрастание огня повлияло на характер боя, на тактику<sup>4</sup>. Буры все свои боевые действия основывали на огне. Они не прибегали к рукопашным боям. Их действия сводились к быстрому маневрированию и огневому бою. Буры имели лошадей и представляли собой едущую пехоту<sup>5</sup>. Замечательное владение винтовкой обеспечивало им огневое превосходство над противником. Оказавшись на дистанции ружейного выстрела от противника, буры открывали сильный огонь, стремясь заставить его покинуть занятые позиции. Если противник с ожесточением рвался вперед и подходил на близкую дистанцию, буры оставляли позиции, садились на лошадей, находившихся в укрытиях, и скакали к новому избранному ими рубежу,

<sup>1</sup> См. Воспоминания бурского генерала Хр. Де-Вета. Борьба буров с Англией. Спб., 1903.

<sup>2</sup> См. схему укрепленных пунктов — блокгаузов. Сборник материалов по англо-бурской войне в Южной Африке. Вып. XVIII. Спб., 1902, стр. 128—129.

<sup>3</sup> См. Сборник материалов по англо-бурской войне в Южной Африке, вып. XVII, стр. 16, 115, 124—136.

<sup>4</sup> См. Чему учит нас бурская война относительно ведения пехотной атаки. Спб., 1904, стр. 41—55.

<sup>5</sup> См. Англо-трансваальская война. Записки бурского генерала Вильбуа де Марейль. Спб., 1902, стр. 101, 102.

откуда снова открывали губительный огонь по противнику. Часто благодаря быстрому передвижению они обрушивали губительный огонь на противника, заходя в его тыл.

Характерной чертой действий буров являлось весьма искусное использование местности, умение применяться к ней путем или приспособления ее укрытий, или же, там, где они отсутствуют, создания специальных полевых укреплений — стрелковых окопов с каменными завалами и проволочными заборами.

Как действовали буры против наступающих английских войск, можно судить по бою у реки Модер, происшедшему 28 ноября 1899 г. Буры, возглавляемые энергичным Кронье, насчитывали 4—5 тыс. человек, английские войска — до 8,5 тыс. человек. По артиллерии превосходство также было на стороне англичан (22 орудия против 10). Буры, заняв позицию, блестяще применились к местности: они вырыли окопы, сложили укрытия из камней, протянули проволочные заборы. Их позиция, располагавшаяся 5-километровым полукругом, была настолько хорошо замаскирована, что командовавший англичанами Мэтуэн, лично выехавший для рекогносцировки местности, не заметил расположения здесь значительной группировки буров.

Английскому отряду был дан приказ в 5 часов утра выступить в направлении деревни Модер, расположенной на северном берегу р. Модер. Первыми подверглись жесточайшему огневому нападению батальоны гвардии, подошедшие к реке на расстояние 700 м. Понеся потери, гвардейцы залегли на открытой местности. Та же участь постигла и другие наступавшие батальоны пехоты. Попытки пехоты подняться и начать атаку наталкивались на непроходимый огонь. Вскоре к англичанам прибыл так называемый блиндируемый поезд, поставивший 4 морских орудия, которые повели огонь по позициям буров. В течение нескольких часов продолжался огневой бой фронтально расположенных друг перед другом противников. Усилия превосходящей артиллерии не могли обеспечить продвижение английской пехоты. Одна английская батарея, выдвинувшаяся к реке на расстояние 1,5 км, была осыпана градом пуль и в течение нескольких минут потеряла более половины своих лошадей. Следующий день, 29 ноября, начался открытием огня всей английской артиллерии. Однако вскоре выяснилось, что буры оставили позиции и отошли. Англичане за день боя потеряли 485 человек убитыми и ранеными, а буры — всего 18 человек<sup>1</sup>.

<sup>1</sup> См. А. Виноградский. Англо-бурская война в Южной Африке, вып. II, стр. 13—19; Война англичан с бурами (редактировано 2-м бюро французского генерального штаба). СПб, стр. 215—222; приложение, стр. 82—85.

Англо-бурская война показала возросшую силу огня. Огневой бой господствовал на поле боя. Огромное значение в бою приобрели полевые укрепления, самоокапывание пехоты и маскировка.

Буры, которые вели бои исключительно огнем, не прибегали к сомкнутым строям, их боевой порядок состоял из стрелковых цепей, между которыми располагалась артиллерия. Преимущество такого боевого порядка заключалось в том, что он позволял обрушить на противника губительный огонь всех развернувшихся сил.

Английские войска начали военные действия, применяя старую тактику. Их сомкнутые глубокие строи и лобовые атаки приводили к большим потерям. Однако в ходе войны они вскоре переменили тактику, войска стали маневрировать на поле боя и вести атаки стрелковыми цепями, продвигавшимися одна за другой. Атаки стрелковых цепей обеспечивались огнем артиллерии. Англо-бурская война показала жизненность рассредоточенных боевых порядков — стрелковых цепей, необходимость обеспечения атаки сильным огнем и применения в бою обходного маневра. Она показала также возрастание роли боевого снабжения. От тыла зависела бесперебойная доставка действующим частям боеприпасов, которых по сравнению с прошлым временем требовалось значительно большее количество.

Уже во время англо-бурской войны в ряде стран военно-теоретическая мысль поставила несколько вопросов, связанных с характером ее ведения, например: являлась ли едущая пехота буров новым явлением, достойным подражания. Отдельные авторы положительно отвечали на данный вопрос, но при этом они не учитывали, что войско буров, представлявшее собой едущую пехоту, действовало в определенно сложившейся обстановке, что оно по отношению к противнику было весьма малочисленным. Упорное сопротивление буров было возможно благодаря быстрому маневрированию, стремительному передвижению от одного пункта к другому. Появление едущей пехоты буров определялось условиями жизни: они занимались земледелием и скотоводством, не имели постоянной армии. Сама мысль превратить западноевропейскую пехоту в пехоту едущую была довольно заманчивой, но в то время она не могла быть реализована.

#### **НОВЫЕ ЧЕРТЫ ВОЕННОГО ИСКУССТВА В РУССКО-ЯПОНСКОЙ ВОЙНЕ 1904—1905 гг.**

**Причины и характер войны.** Русско-японская война, как американо-испанская и англо-бурская, была также одной из первых войн эпохи империализма. Возникла она вслед-

ствии столкновения интересов японского и российского империализма. В конце XIX века усилилась борьба империалистических держав за раздел полуфеодального и полукolonиального Китая. Японские империалисты, одержавшие победу в японо-китайской войне 1894—1895 гг., грабили Китай, стремились захватить Корею и отторгнуть от Китая всю Маньчжурию. Это были первые планы закрепления на Азиатском континенте, составленные японскими империалистами.

На Дальний Восток были обращены взоры и русского царизма, мечтавшего о новых стратегических позициях, о завоевании новых рынков и источников сырья. В своих захватах на Дальнем Востоке царизм столкнулся с другим хищником — Японией. Русско-японская война являлась империалистической войной, продолжением политики правящих классов обеих сторон — Японии и России. Война велась в интересах русского и японского империализма. В. И. Ленин писал о ней: «Грабят («делят») *Китай и Корею (Россия и Япония)*»<sup>1</sup>.

Россия ко времени русско-японской войны более или менее прочно закрепилась в Маньчжурии. По договору с Китаем, заключенному в 1896 г., она получила право на постройку участка Сибирской железной дороги (КВЖД), который проходил по китайской территории через Северную Маньчжурию до Владивостока. В 1898 г. царское правительство вынудило Китай сдать в аренду на 25 лет Квантунский полуостров с Порт-Артуром, получив этим самым выход в Китайское море; тогда же Россия приобрела право на сооружение Южно-Маньчжурской железнодорожной ветки от Харбина по Южной Маньчжурии к Порт-Артуру. Порт-Артур стал главной базой русского военно-морского флота на Дальнем Востоке.

Интересы России и Японии сталкивались и из-за Кореи, считавшейся формально независимой. По соглашению 1896 г. Япония и Россия получили, наравне с признанием за обеими державами взаимно равных прав в Корее, также право держать в ней свои войска. Влияние России вначале было большим, чем Японии, однако последняя при поддержке Англии вскоре добилась преимущественного влияния в Корее.

В борьбу за господство на Тихом океане и за раздел Китая включились кроме Японии и России и другие империалистические страны, захватившие у Китая ряд важных пунктов; так, германские империалисты, заняв с помощью эскадры порт и бухту Цзяочжоу с прилегающим районом

---

<sup>1</sup> В. И. Ленин. Соч., 5 изд., т. 23, стр. 668.

в Шаньдуне, потребовали от Китая сдать их «в аренду» на 99 лет; англичане таким же образом «арендовали» порт Вэйхайвэй (в провинции Шаньдун), а французы — залив Гуанчжоувань. Проникали в Китай и США, потребовавшие от китайского правительства «открытых дверей и равных возможностей», имея при этом целью путем конкурентной борьбы, политических и экономических нажимов превратить Китай в свою колонию<sup>1</sup>.

В Китае развернулось массовое народное восстание ихэтуаней<sup>2</sup> (1899—1901 гг.), вызванное ограблением страны. Оно было подавлено совместными усилиями Англии, Германии, России, США, Франции и Японии, занявших столицу Китая — Пекин. «Душат Китай,— писал В. И. Ленин,— все вместе: Германия + Россия + Соединенные Штаты + Япония + Англия + Франция»<sup>3</sup>.

Во время восстания ихэтуаней Россия под предлогом охраны КВЖД оккупировала Маньчжурию.

Отношения Японии и России из-за Маньчжурии и Кореи особенно обострились к 1903 г., когда Япония уже, собственно, была готова к войне. Поддерживаемая Англией, с которой был заключен в 1902 г. военно-политический союз, направленный против России, и Соединенными Штатами Америки, Япония стала на путь провоцирования войны. В конфликте России и Японии были заинтересованы и германские империалисты. Они втайне толкали к развязыванию войны, с одной стороны, Николая II, поддерживаемого придворными сторонниками агрессивных действий, такими, как авантюрист, крупный предприниматель Безобразов, с другой стороны, японских империалистов, стремившихся к далеко идущим захватам на Дальнем Востоке. Япония вела войну, опираясь на поддержку английского и американского капитала<sup>4</sup>.

В свою очередь агрессивная клика, окружавшая царя, надеялась, что война с Японией и якобы неизбежные победы укрепят положение царизма внутри страны и отвлекут народ от назревавшей революции. Группа Безобразова уверяла царя — «лучше война, чем революция». Чтобы удержать революцию, говорил Плеве военному министру Куропаткину,

---

<sup>1</sup> О характере и сущности политики американского империализма на Дальнем Востоке и его агрессивной роли в период русско-японской войны см. А. Добров. Дальневосточная политика США в период русско-японской войны. М., 1952.

<sup>2</sup> Ихэтуань — ополчение мира и справедливости, которое ранее называлось Ихэцюань — кулак во имя мира и справедливости или Дацюань — большой кулак.

<sup>3</sup> В. И. Ленин. Соч., 5 изд., т. 28, стр. 669.

<sup>4</sup> См. История дипломатии. Т. II. М., 1963, стр. 550.

«нам нужна маленькая победоносная война»<sup>1</sup>. На самом же деле вспыхнувшая война обострила противоречия и ускорила революционные события.

В. И. Ленин, большевистская партия, выражая интересы народных масс, выступали против войны, вскрывали ее классовый характер, показывали антинародную, преступную политику, подлинных виновников развязывания войны — царское самодержавие и российский империализм, с одной стороны, и правящие круги Японии и японский империализм — с другой. В. И. Ленин, обнажая политику царизма на Дальнем Востоке, писал: «Кому выгодна эта политика? Она выгодна кучке капиталистов-тузов, которые ведут торговые дела с Китаем, кучке фабрикантов, производящих товары на азиатском рынке, кучке подрядчиков, наживающих теперь бешеные деньги на срочных военных заказах... Такая политика выгодна кучке дворян, занимающих высокие места на гражданской и военной службе... Интересам этой кучки капиталистов и чиновных пройдох наше правительство, не колеблясь, приносит в жертву интересы всего народа»<sup>2</sup>. Большевистская партия призывала народ к борьбе с самодержавием. В этих же целях она выступала с лозунгом поражения царского правительства в войне, разъясняя, что поражение царизма в этой грабительской войне не означает поражения народа, что война поможет свергнуть царизм, ускорит начало буржуазно-демократической революции<sup>3</sup>. Ход первой русской революции 1905—1907 гг. подтвердил правильность тактики большевистской партии.

Русско-японская война была непопулярна в России. Для народов России, не заинтересованных в войне, она была чужда. О непопулярности войны среди народных и даже армейских масс писали офицеры русской армии — участники войны. В «Воспоминаниях о японской войне командира пехотного полка» (Зарайского) Е. И. Мартынов писал: «Народные массы... оставались совершенно безучастными... В широких кругах русского образованного общества господствовало полнейшее равнодушие к войне»<sup>4</sup>. Другой командир полка — Грулев ссылался на отсутствие воодушевления как среди нижних чинов, так и среди офицеров<sup>5</sup>. Корпусной контролер Гусев, вскрывая злоупотребления со стороны

<sup>1</sup> См. Витте. Воспоминания. Т. II. М., 1960, стр. 239; Дневник А. Н. Куропаткина. Л., 1925, стр. 11, 41.

<sup>2</sup> В. И. Ленин. Соч., 5 изд., т. 4, стр. 381.

<sup>3</sup> См. История дипломатии, т. II, стр. 599—600.

<sup>4</sup> Е. И. Мартынов. Воспоминания о японской войне командира пехотного полка. Плоцк, 1910, стр. 2.

<sup>5</sup> См. М. Грулев. В штабах и на полях Дальнего Востока. Ч. II. Спб., 1909, стр. 439—440.



«патриотов кармана» и военного начальства, орудовавшего в тылу армии, указывал на широкое распространение в армии революционного брожения<sup>1</sup>.

Продолжавшиеся долгое время переговоры между Россией и Японией последняя использовала для усиления своих сухопутных сил и военно-морского флота. Россия не была подготовлена к войне, о чем хорошо знали правящие круги Японии и командование ее армии.

В ночь на 27 января (9 февраля) вероломно, без объявления войны, японская эскадра под командованием адмирала Того произвела минную атаку кораблей русской эскадры, стоявшей на Порт-Артурском рейде, и надолго вывела из строя два эскадренных броненосца («Ретвизан» и «Цесаревич») и крейсер («Паллада»). Так при весьма неблагоприятных условиях для России началась русско-японская война.

### **Вооруженные силы сторон. Вооруженные силы России.**

После русско-турецкой войны вооруженные силы России значительно увеличились (на 45% по отношению к 1876 г.). К 1900 г. они насчитывали более миллиона человек (1 080 тыс., в том числе 60 тыс. казаков). Намного возросла по сравнению с 1877 г. численность подготовленных запасных: она приблизилась к 3 млн.<sup>2</sup> Русская армия являлась надежным орудием самодержавной России, о чем свидетельствует ее деятельность в революцию 1905 г. Но в армии и флоте росли и «мятежные», революционные настроения. Уже вскоре после введения всеобщей воинской повинности такие крупнейшие русские военные теоретики, как Драгомиров и Леер, открыто выступили против привлечения рабочих в армию, видя в них силу, противостоящую царизму.

Русская армия к началу русско-японской войны отставала в своем развитии от передовых западноевропейских армий. Ее отставание было следствием экономической и политической отсталости России.

Хотя русская промышленность во второй половине XIX века, особенно в 90-е годы, бурно развивалась — мощность ее производственного аппарата возросла вдвое, а отраслей тяжелой индустрии втрое, — все же Россия в начале XX века по выплавке чугуна значительно отставала от США, Англии и Германии, занимая после них четвертое место (обогнав Францию); угля она добывала в 20 раз меньше США, почти в 14 раз меньше Англии, в 6 раз меньше Германии и в 2 раза меньше Франции. А если сравнить размеры производства на душу населения (на одного жителя прихо-

<sup>1</sup> См. С. Я. Гусев. Свежие раны. Спб., 1911, стр. 217, 219—220.

<sup>2</sup> См. А. Свечин. Эволюция военного искусства, т. II, стр. 453.

дилось чугуна в 13 раз меньше, чем в Англии, в 10 раз меньше, чем в США, и в 4 раза меньше, чем во Франции), то отставание России окажется еще более разительным. Россия оставалась аграрной страной: 77% ее населения, по данным переписи 1897 г., занималось сельским хозяйством.

Царская Россия, по определению В. И. Ленина, представляла собой «страну наиболее отставшую в экономи-



Солдаты и офицер русской армии

ческом отношении... в которой новейше-капиталистический империализм оплетен, так сказать, особенно густой сетью отношений докапиталистических»<sup>1</sup>. В. И. Ленин называл царизм «военно-феодальным империализмом». Военно-феодальный гнет переплетался с гнетом капиталистическим и национальным. Всесилие капитала сливалось с деспотизмом царизма. Военно-феодальный империализм (царизм) отражался на армии, в частности, на ее генералитете, в большинстве своем состоящем из бездарных и безынициативных генералов, сказывался на системе обучения русской армии, на ее оперативно-стратегической и тактической подготовке перед русско-японской войной.

Дальневосточная политика царизма потерпела полное крушение в русско-японской войне. Царизм, недооценивающий силы Японии, не ожидал развязки войны в 1904 г. и

<sup>1</sup> В. И. Ленин. Соч., 5 изд., т. 27, стр. 378.

не принял достаточных мер для использования своих экономических и военных возможностей, которые во много раз превосходили возможности Японии. Дальний Восток к началу войны не имел промышленности для обеспечения хотя бы наиважнейших нужд армии. переброска войск, оружия, продовольствия на театр войны и на самом театре весьма затруднялась плохой сетью путей сообщения, одноколейностью и низкой провозоспособностью «великого сибирского пути» (три поезда в сутки и только шесть поездов через три месяца после начала войны).

Господствовавшие в вооруженных силах предвоенные взгляды на характер ведения войны и боевых действий не отвечали полностью современным требованиям. В армии было немало передовых офицеров, требовавших пересмотра существовавших взглядов. Но «военная наука,— писал полковник А. Н. Виноградский, один из исследователей русско-японской войны,— жила как-то далеко от войск; последние, если в лице редких единиц и интересовались ею, то лишь академически. Выводы работников на научной ниве, вносящие новые взгляды, встречались если не критически, то без должного внимания, и мы оставались при старых приемах вождения войск... Новые стратегико-тактические формы, в которые современная обстановка требовала облечения операций, были нам совершенно неизвестны»<sup>1</sup>. И действительно, главнокомандующий Куропаткин и другие высшие военачальники русской армии на Дальнем Востоке не понимали изменений, происшедших в характере ведения военных действий, расчленения их на операции и бои. Их взгляд на сражение мало чем отличался от старого, наполеоновского взгляда. непонимание характера «маневра и позиции» в условиях современного оружия, недооценка маневра и в целом возросшей мощи огня приводили к нерешительности, к сковыванию инициативы и в конечном счете к проигрышу сражений.

К началу войны русских войск на Дальнем Востоке числилось около 100 тыс. человек, в том числе в регулярных войсках: офицеров — 2985 и нижних чинов — 89 470, в казачьих войсках: офицеров — 264 и нижних чинов — 5116. Войска Приамурского округа были сведены в 1-й и 2-й Сибирские корпуса.

В русской армии высшим войсковым соединением был корпус, состоявший из двух-трех пехотных и одной кавалерийской дивизий. Пехотная дивизия составлялась из двух бригад, по два полка в каждой; полки — из четырех батальонов; в дивизии имелась артиллерийская бригада из 6—8 бата-

---

<sup>1</sup> История русской армии и флота. Вып. 14. М., 1912, стр. 45.

рей (батарея — 8 орудий). Организация дальневосточных войск не была однотипной. Полки были двухбатальонного и трехбатальонного состава, батальоны имели по четыре роты. По штату двухбатальонный полк насчитывал 2100 человек, а трехбатальонный — 3100 человек. При 3-й Восточно-сибирской стрелковой бригаде была создана опытная пулеметная рота, штат ее составляли 5 офицеров, 98 нижних чинов, 37 лошадей; в роте имелось 8 пулеметов, перевозчи-

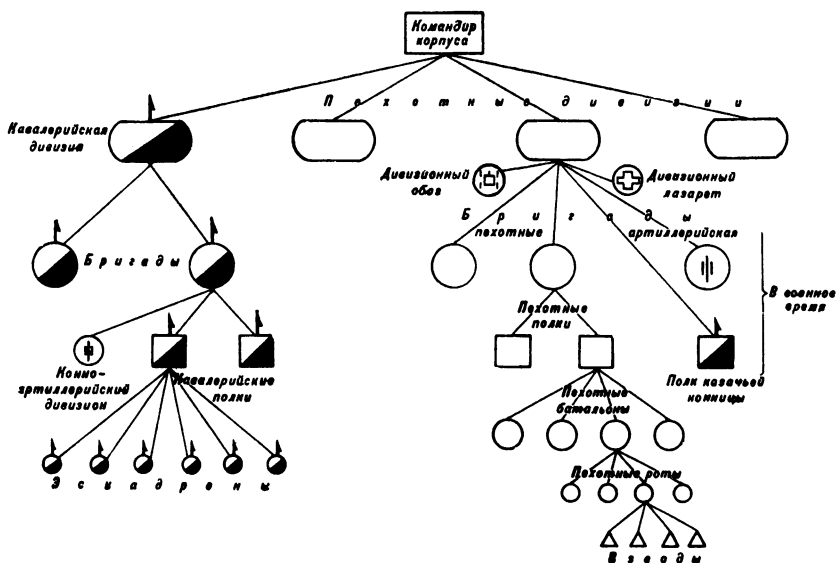

Организация русского армейского корпуса перед русско-японской войной 1904—1905 гг.

мых лошадьми. Дальневосточные войска были разбросаны, и для сосредоточения их при имевшемся железнодорожном сообщении требовалось немало времени.

На вооружении пехоты и кавалерии находилась магазинная пятизарядная 3-линейная (7,62-мм) винтовка образца 1891 г. с прицельной дальностью 2700 шагов (1920 м). Сибирские казацьи войска имели на вооружении пики. Полевая артиллерия была представлена как новыми скорострельными 3-дюймовыми (76-мм) пушками образца 1900/02 г. (пушка образца 1902 г. давала 10 выстрелов в минуту, дальность огня — до 8 км), так и старыми, в том числе 6-дюймовыми мортирами, представлявшими тяжелую артиллерию. Мортиры, ведущие навесной огонь, имели незначительную дальность (3 км), скорострельность и меткость (вследствие весьма большого рассеивания). В начале войны

имелось всего 16 орудий горной артиллерии, к концу войны — 72. Пехотные дивизии, как русские, так и японские, насчитывали от 32 до 48 орудий. Усиливались русские пехотные дивизии мортирами, стрелявшими фугасной гранатой и шрапнелью. Русские артиллеристы были обучены вести стрельбу с закрытых позиций, хотя перешли к ней не сразу.

Вновь созданного автоматического оружия — станковых пулеметов русская армия имела незначительное количество: в 1898 г. — 12, в 1901 г. — 40 пулеметов системы Максима<sup>1</sup>.

В русско-японской войне для ведения воздушной разведки применялись привязные сферические и змейковые аэростаты. Связь аэростата с землей осуществлялась при помощи специальных приспособлений — сигналами. В тех случаях, когда нельзя было пользоваться обычными видами связи, русское командование применяло полевые переносные радиостанции, полученные сухопутными войсками в 1900 г. Созданы они были русским ученым Поповым при участии Рыбкина и капитана Троицкого.

Боевая подготовка русских войск отставала от современных требований. Большая доля вины в этом падает на официальную русскую военную теоретическую мысль и ее крупнейших представителей — Леера и Драгомирова, недооценивавших возросшую мощь огня скорострельного и автоматического (пулемета) оружия и тяготевших к старой ударной тактике<sup>2</sup>.

Незадолго до войны были изданы: Устав строевой пехотной службы (1900 г.), Наставление для действия пехоты в бою, Особые указания для движения и боя ночью, Наставление для обучения стрельбе из ружья-пулемета образца 1902 г., Устав полевой службы и Наставление для действия в бою отрядов из всех родов оружия (1904 г.)<sup>3</sup>. Эти уставы и наставления учитывали опыт последних войн — русско-турецкой и в какой-то степени испано-американской и англо-бурской, — а также перевооружение пехоты винтовкой образца 1891 г., а позже и артиллерии — скорострельной полевой пушкой. Они являлись, безусловно, шагом вперед,

<sup>1</sup> Три пулемета Максима были подвергнуты испытанию в Петербурге в 1887 г., но не дали положительных результатов. Лишь после переделки стволов под трехлинейный патрон и переконструирования замка станковые пулеметы были приняты на вооружение крепостей (1895 г.), а в 1901 г. введены на вооружение полевых войск. (См. Н. И в а н ю т а. Из истории боевого применения пулеметов. «Военный вестник», 1953, № 11, стр. 47—48.)

<sup>2</sup> См. В. Черемисов. Русско-японская война 1904—1905 гг. Киев, 1907, стр. 293; Н. И в а н ю т а. Из истории боевого применения пулеметов. «Военный вестник», 1953, № 11, стр. 48.

<sup>3</sup> См. Л. Г. Бескровный. Очерки по источниковедению военной истории России. М., 1957, стр. 358.

хотя в то же время имели и существенные недостатки, которые еще более усугублялись консерватизмом высших начальников при их осуществлении.

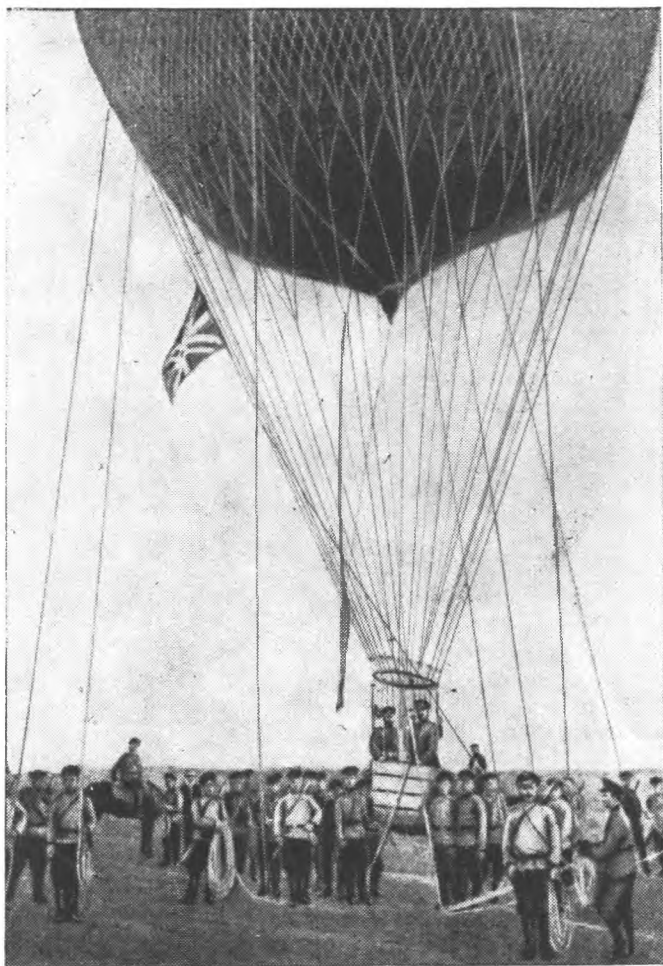

Спуск привязного аэростата у деревни Сандепу

По Наставлению для действия в бою отрядов из всех родов оружия (1904 г.) наступательный бой состоял из наступления, заключающегося в сближении с противником на возможно близкое расстояние, и в атаке — нанесении штыкового удара сомкнутыми силами. Наступление преду-

сматривалось вести стремительно и безостановочно до дистанции действительного ружейного огня (до 1 км); с этого расстояния стрелковые цепи наступают с перебежками, остановками на позициях, удобных для стрельбы<sup>1</sup>. Применению к местности и самоокапыванию не уделялось должного внимания, особенно использованию лопаты при наступлении.

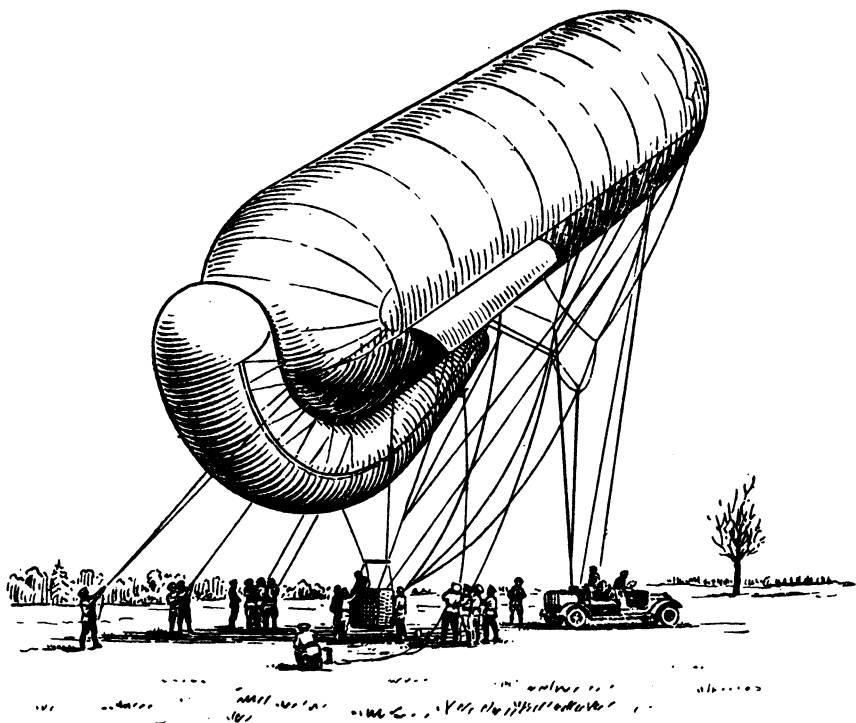

Змейковый аэростат

Наступление основывалось главным образом на ружейном огне. Усилия артиллерии направлялись не на артиллерийскую подготовку наступления, а на подавление неприятельской артиллерии и двигающейся в сомкнутых строях пехоты противника. Ружейный огонь против зарывавшихся в землю японцев естественно не мог быть достаточно эффективным. Традиционная у начальства любовь к штыку мешала правильному ведению огня. Бросок в атаку

---

<sup>1</sup> См. Устав полевой службы и Наставление для действия в бою отрядов из всех родов оружия. Спб., 1904, стр. 213.

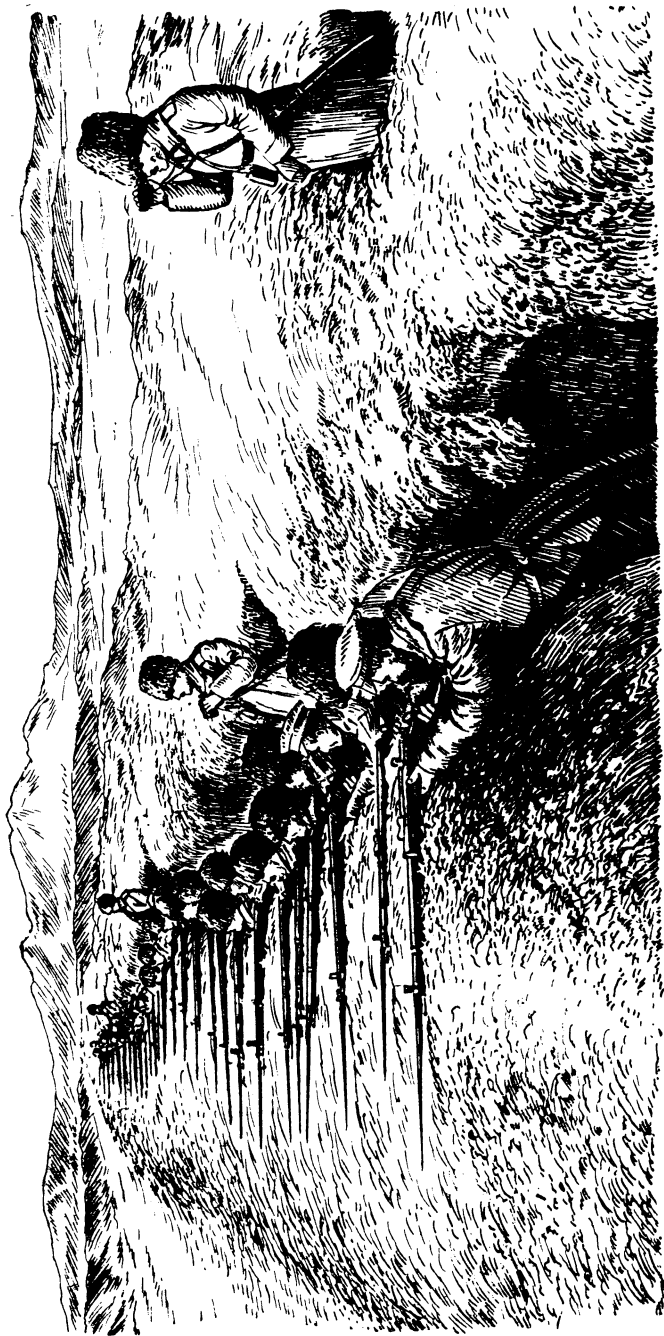

Расположение русской пехотной цепи в окопе



не подготавливался в нужной мере огнем. Склонность наступать в густых строях в зоне огня противника и преждевременный бросок в атаку, а в обороне — в контратаку вели к неоправданным потерям. Индивидуальный огонь тактически не использовался полностью и порой применялся в несоответствии с боевой обстановкой, сложившейся в условиях скорострельного и автоматического оружия (пулеметов).

Боевой порядок как в наступлении, так и в обороне состоял из боевой части, предназначавшейся для ведения огневого боя и подготовки штыкового удара, и резерва, пред-

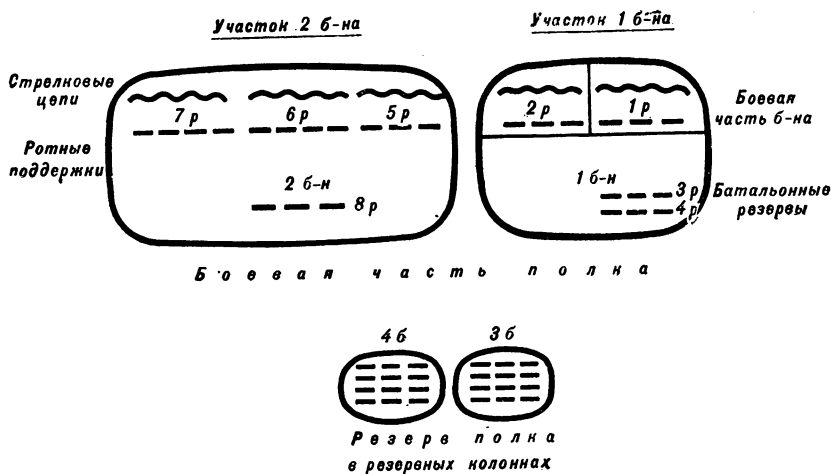

Боевой порядок пехотного полка русской армии в наступлении по уставам 1900—1901 гг.

назначавшегося для нанесения решительного штыкового удара, поддержки боевой части и отражения непредвиденных действий противника. Боевая часть обычно делилась на два боевых участка (правый и левый), последние в свою очередь делились на боевую часть и резерв. Корпус примерно одну дивизию выделял в боевую часть, другую — в резерв. Дивизии, части и подразделения также строились в боевую часть и резерв. Батальон выделял две роты в боевую часть и две роты в резерв. Рота часть взводов высылала в цепь, тогда как другие ее взводы составляли поддержки.

Соотношение между боевой частью и резервом зависело от обстановки, резерв мог быть сильнее или слабее боевой части.

Войска по занимаемому фронту распределялись неравномерно, на направлении главного удара сосредоточивались большие силы, в связи с чем на одних боевых участках (на



Наступление русской пехоты цепью во время русско-японской войны 1904—1905 гг.

которые делилась боевая часть) войск было больше, на других — меньше. Войска, составлявшие боевую часть, наступали цепями, причем весьма густыми, с интервалом в полтора-два шага, а выделенные в резерв — сомкнутыми строями. При начале боя боевая часть соединения, части или подразделения имела меньше сил, чем резерв, с развертыванием же боя резерв все время подкреплял боевую часть и ко времени решительного удара он имел меньше сил, сокращаясь до одной четверти, а боевая часть увеличилась до трех четвертей сил.

Ширина фронта боевого порядка для корпуса устанавливалась в 3 км, дивизии — 2 км, бригады — 1 км, полка — 700 м (1000 шагов) и батальона — 280 м (400 шагов).

По Наставлению для действия в бою отрядов из всех родов оружия наступление и оборона велись следующим образом. С вступлением в сферу артиллерийского огня противника (2,5—3 км) пехотные части, прикрываемые артиллерийским огнем, развертывались в боевой порядок и по приказу начальников участков наступали безостановочно до дистанции действительного ружейного огня (до 1 км), до первой стрелковой позиции. Причем в ходе наступления по мере усиления огня взводам боевой части разрешалось рассыпаться в цепь, ротные же резервы (поддержки) продвигались в сомкнутых строях, что приводило к излишним потерям. Артиллерия, также не задерживаясь на дальних дистанциях, занимала позицию на дистанциях верного артиллерийского огня (около 2 км). Дальнейшее наступление пехоты продолжалось перебежками цепей от одной позиции к другой. Артиллерия в этот период боя имела цель сбить артиллерию неприятеля; пехота вела огонь по неприятельской пехоте и артиллерии. Когда определялся пункт атаки, артиллерия сосредоточивала свой огонь по войскам противника, находящимся на этом пункте, и по тем войскам, которые обстреливали подступы к нему.

По достижении последней стрелковой позиции (в 300—400 шагах) передовые части пехоты выжидали подхода резервов, развивая в то же время огонь в полной мере<sup>1</sup>, затем по приказу бросались в общую атаку, нанося «удары без перерыва, чтобы не дать неприятелю опомниться»; резервы же вслед за передовой линией батальонов атаковали так, чтобы вышла «набегающая волна»<sup>2</sup>. С последней стрелковой позиции пехота должна была идти в атаку безостановочно, стремительно; сомкнутым частям предписывалось

---

<sup>1</sup> См. Устав полевой службы и Наставление для действия в бою отрядов из всех родов оружия, стр. 213—214.

<sup>2</sup> Там же, стр. 215.

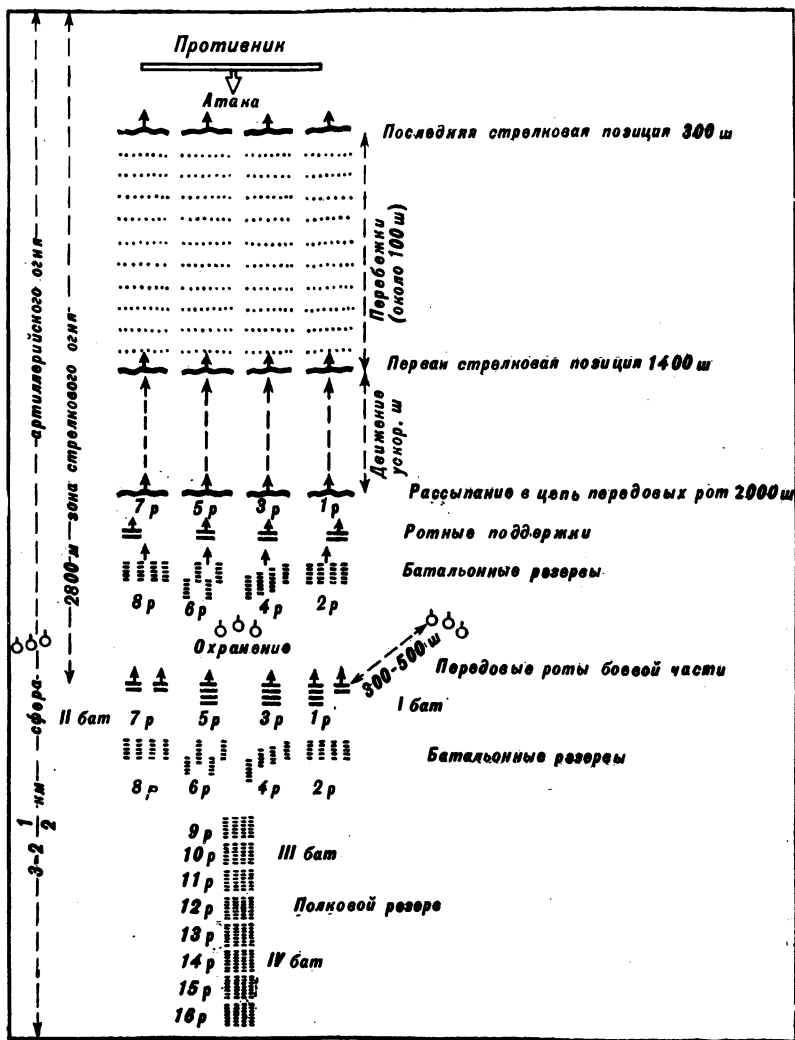

Наступление пехотного полка по Наставлению для действия в бою отрядов из всех родов оружия 1904 г.

для стрельбы отнюдь не останавливаться. Артиллерия в это время с близких дистанций поддерживала своим огнем пехоту, направляя его на резервы противника. Конница содействовала атаке с фронта, и особенно во фланг неприятелю<sup>1</sup>.

Если же позиция противника была сильно укреплена, то и наступающему при атаке такой позиции днем разрешалось прибегать к помощи укреплений (траншей, опорных пунктов).

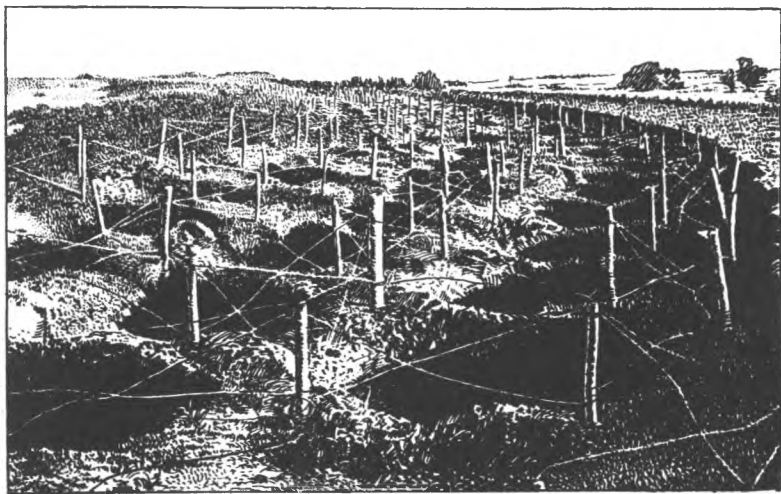

Проволочные заграждения и волчьи ямы

Оборонительный бой, говорится в Наставлении для действия в бою отрядов из всех родов оружия, так же, как и наступательный, имеет целью разбить противника; поэтому всякая оборона только тогда действительна, когда завершается контратакой и, в случае поражения противника, настойчивым преследованием его. Огонь в обороне призван остановить атакующего неприятеля, а штык — отбросить его. На занятых оборонительных позициях отрывались окопы и устраивались изжившие себя в полевых сражениях редуты и люнеты. Впереди позиции создавались передовые пункты и разные препятствия в виде проволоки (гладкой), рвов, засек, волчьих ям и др. Наставление требовало помимо устройства «искусственных закрытий» принимать меры

<sup>1</sup> См. Устав полевой службы и Наставление для действия в бою отрядов из всех родов оружия, стр 215—216.

к возможно лучшему маскированию войск и укреплений<sup>1</sup>. Боевой порядок в обороне — густая стрелковая цепь, боевые участки и резервы.

Целый раздел Наставления отведен боевым действиям ночью, которые обеспечивают внезапность нападения, лишают противника возможности судить о наших силах, спо-

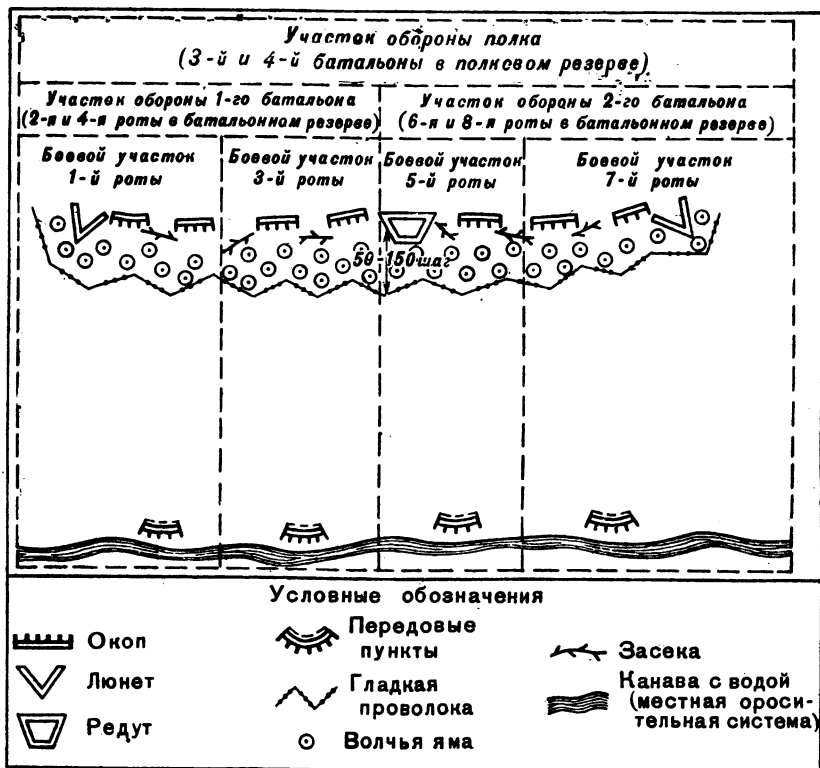

Оборона пехотного полка по Наставлению для действий в бою отрядов из всех родов оружия 1904 г.

собствуют подходу к неприятелю без потерь от огня, позволяют делать большие дела с малыми силами<sup>2</sup>.

С самого начала войны военный министр Куропаткин неоднократно требовал от войск не двигаться вблизи противника в густых строях, не разворачиваться «в слишком

<sup>1</sup> См. Устав полевой службы и Наставление для действия в бою отрядов из всех родов оружия, стр. 221.

<sup>2</sup> См. там же.

близком от противника расстоянии»<sup>1</sup>, а также «дать большое развитие ночным действиям»<sup>2</sup>.

Что касается военно-морских сил, то ко времени русско-японской войны основными классами судов флота являлись: эскадренные броненосцы, бронированные и легкие крейсера и миноносцы. Были суда специального и вспомогательного назначения: броненосцы береговой обороны (тихоходные и небольшого водоизмещения), минные заградители, кан-

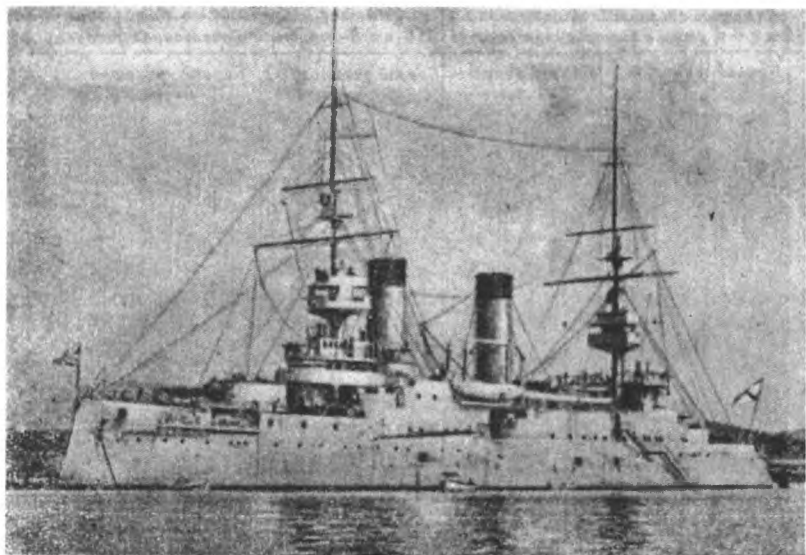

Эскадренный броненосец «Цесаревич»

нерские лодки (малые суда с небольшим ходом и средней артиллерией), суда посыльные, транспортные<sup>3</sup>. Эскадренные броненосцы, броненосные крейсера и миноносцы постройки второй половины 90-х годов и 1900—1903 гг. имели следующие показатели: броненосцы — водоизмещение до 13 500 т (русские) и до 14 800 т (японские), скорость хода до 18 узлов; броненосные крейсера постройки 90-х годов — водоизмещение от 7700 до 13 800 т, скорость хода 18—21 узел; легкие крейсера постройки 1896—1903 гг. — водоизмещение 2400—6700 т, скорость хода 19—25 узлов; легкие миноносцы,

<sup>1</sup> ЦГВИА, ф. ВУА, д. 27911, л. 19 (об.).

<sup>2</sup> Там же, л. 20.

<sup>3</sup> См. М. А. Петров. Обзор главнейших сражений парового флота. Л., 1927, стр. 142—159.

имеющие небольшое водоизмещение (до 180 т) развивали скорость до 24—26 узлов, а истребители — 26—27 узлов (русские) и до 29—30 узлов (японские) <sup>1</sup>.

Подводные лодки, действующие в русско-японскую войну, были весьма несовершенны. США и Англия строили подводные лодки типа «Голланд». Подводное плавание наибольшее развитие получило во Франции <sup>2</sup>. Количество подводных лодок в различных странах было следующим.

Страны	Количество подводных лодок	Год постройки	Водоизмещение, т		Скорость хода, узл.		Дальность плавания, мили	
			надводная	подводная	надводная	подводная	надводная	подводная
Франция . . .	20	1903—1904	68	—	8	5—6	200 при 8 узл.	—
	5	1901	—	—	—	—	—	—
Англия . . . .	4	1902—1903	180	207	12	8	300 при 12 узл.	—
	5	1901—1902	104	124	9	7	400 при 8 узл.	25 при 7 узл. 50 при 4 узл.
США . . . . .	7	1901—1903	120	—	8,9—9,3	7,1—7,3	400 при 9 узл.	27 при 7 узл.

Вооружение подводных лодок Франции, Англии и США состояло из одного или двух торпедных аппаратов; длина лодок — от 19,3 до 30,2 м; ширина — от 2,26 до 3,9 м; число команды — от 7 до 12 человек.

В России подводная лодка «Дельфин» (первая современная) была построена в 1902—1903 гг. на Балтийском судостроительном заводе.

<sup>1</sup> См. М. А. Петров. Обзор главнейших сражений парового флота, стр. 145—158.

<sup>2</sup> См. Э. Келле. Подводные лодки в России в 1904—1905 гг. Л., 1934, стр. 4—5.



строительном заводе в Петербурге. Проект лодки разработал инженер Бубнов (водоизмещение надводное — 115 т, подводное — 150 т; скорость хода надводная — 6,5 узла, подводная — 6 узлов; вооружение — 4 торпедных аппарата)<sup>1</sup>. Бензиномотор, по проекту инженера Луцкого, электромотор и аккумуляторы изготовлялись за границей.

В русском флоте подводная лодка «Дельфин» была единственной до начала русско-японской войны. В январе 1904 г.,

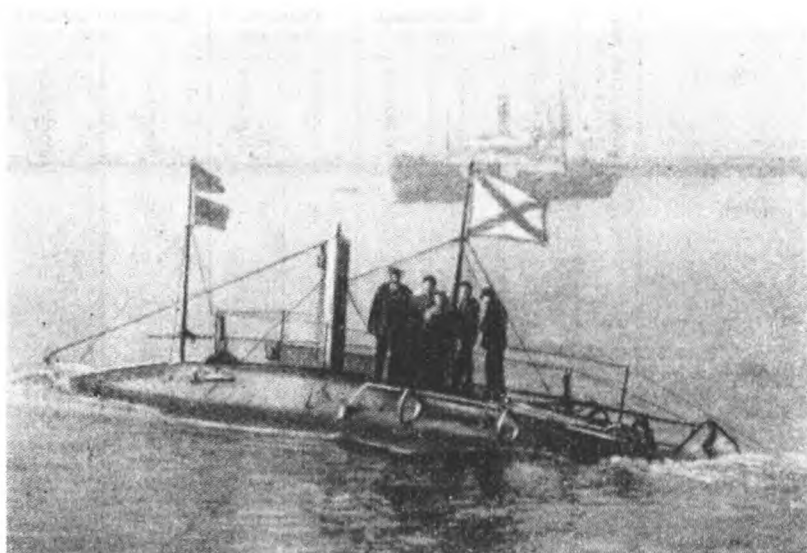

Подводная лодка «Дельфин»

перед самым началом войны, Балтийскому судостроительному заводу был дан заказ на постройку лодки «Касатка» (улучшенный тип лодки Бубнова), а в феврале и марте — на пять подводных лодок. В это же время Невский судостроительный завод получил заказ на постройку пяти подводных лодок типа «Голланд». Шесть подводных лодок Балтийским заводом были построены в течение девяти месяцев (первая лодка «Дельфин» находилась в постройке два года). Невский судостроительный завод, не имевший опыта, первую из пяти подводных лодок строил в течение года<sup>2</sup>. Несколько лодок было заказано в США и три лодки — акционерному

<sup>1</sup> См. Э. Келле. Подводные лодки в России в 1904—1905 гг., стр. 6.

<sup>2</sup> См. там же, стр. 6—8.

обществу Круппа «Германия» в Киле<sup>1</sup>; до этого им была построена всего одна лодка «Форель» (передана России). В июле 1904 г., на шестом месяце войны, русский флот имел 4 подводные лодки. 20 подводных лодок были заказаны и строились<sup>2</sup> (из них на русских заводах—12 и за границей—8).

Отправка подводных лодок на Дальний Восток (во Владивосток) началась осенью 1904 г. К концу русско-японской войны там было 13 подводных лодок<sup>3</sup>.

Япония не строила подводных лодок. Во время войны ею было заказано в США пять лодок «Голланд». Однако опасность подводного нападения существовала<sup>4</sup>.

Русские военно-морские силы на Дальнем Востоке уступали Японии по численности основных классов кораблей, по их тактико-техническим свойствам, по скорострельности и дальностью орудий. Русские корабли отличались от японских разнотипностью. Например, линейные корабли (7 эскадренных броненосцев) принадлежали к четырем типам, что отрицательно сказывалось на ведении боя, поскольку однотипность классов кораблей позволяла иметь стройные тактические организмы. Русские корабли уступали японским по скорости хода и по бронированию; площадь бронированного борта у русских эскадренных броненосцев сравнительно с японскими была значительно меньше. Военно-морские базы Порт-Артур и Владивосток не были подготовлены к началу войны; их ремонтные возможности ограничены.

Соотношение военно-морских флотов на Дальнем Востоке к началу войны было следующим<sup>5</sup>:

<sup>1</sup> Договор предусматривал: наибольшую скорость хода—11 узлов, дальность плавания (при этой скорости хода)—1100 миль, наибольшую подводную скорость хода—9 узлов и дальность плавания (при этой скорости)—27 миль, глубину погружения—30 м. Заказанные три подводные лодки в России в 1904—1905 гг., стр. 13, 14.)

<sup>2</sup> См. Э. Келле. Подводные лодки в России в 1904—1905 гг., стр. 15.

<sup>3</sup> См. там же, стр. 22.

<sup>4</sup> «29 февраля в час дня,—сообщал адмирал С. О. Макаров,—меня уведомили, что с поста у деревни Булянца близ кумирни в 10 часов утра того же дня видели подводную лодку...» (См. С. О. Макаров. Документы. Т. II. М., 1960, стр. 595.) Участник обороны Порт-Артура генерал М. И. Костенко, говоря о гибели адмирала Макарова на броненосце «Петропавловск», замечает, что «в порту я встречал многих из моряков, которые, безусловно, верили, что «Петропавловск» погиб от японской подводной лодки. Мнение это производило на многих удручающее впечатление...» (См. М. И. Костенко. Осада и сдача крепости Порт-Артур Киев, 1907, стр. 59; Дневник полковника С. А. Рашевского «Исторический архив». М.—Л., 1954, X, стр. 83.)

<sup>5</sup> См. Русско-японская война 1904—1905 гг. Работа исторической комиссии по описанию действий флота в войну 1904—1905 гг. при морском генеральном штабе. Кн. I. Спб., 1912, стр. 2—14; П. Д. Биков. Русско-японская война 1904—1905 гг. Действия на море. М., 1942, стр. 13; История военно-морского искусства. Т. I. М., 1963, стр. 187—188.

Классы кораблей	Россия	Япония
Эскадренные броненосцы . . . . .	7 <sup>1</sup>	6
Броненосные крейсера	4	8 <sup>2</sup>
Легкие крейсера . . . . .	7	12
Канонерские лодки . . . . .	7	14
Эскадренные миноносцы . . . . .	25	28
Малые миноносцы . . . . .	10	19
Миноносные крейсера	2	—
Минные заградители . . . . .	2	—

Основные силы русского флота были сосредоточены в Порт-Артуре. Три броненосных крейсера («Россия», «Громобой» и «Рюрик»), один легкий крейсер и отряд малых миноносцев<sup>3</sup> находились во Владивостоке, крейсер «Варяг» и канонерская лодка — в Чемульпо, одна канонерская лодка была в Шанхае.

**Вооруженные силы Японии.** Японская армия была оплотом японского империализма, центром и реальной силой шовинистической реакции. По своему положению в государстве она резко выделялась, считалась превыше всего.

На строительство японской армии и разработку военного искусства большое влияние оказывала немецкая военная система. Японцы подражали ей. Прибывший в Японию в 1884 г. профессор Берлинской военной академии Меккель был возведен в степень первого учителя «большой войны». Меккель участвовал в реорганизации японской армии, составлял для нее уставы и инструкции и считается основателем военной академии в Токио. Главнокомандующий японскими войсками в русско-японской войне маршал Ойяма являлся поклонником немецкой военной доктрины; во время франко-прусской войны 1870—1871 гг. он был военным агентом в прусской армии.

Всеобщая воинская повинность, установленная в Японии в 1873 г., распространялась на мужчин в возрасте от 17 до 40 лет. Срок действительной службы определялся в 3 года,

<sup>1</sup> Линейные корабли-броненосцы: «Петропавловск», «Полтава», «Севастополь», «Пересвет», «Победа», «Ретвизан» и «Цесаревич».

<sup>2</sup> Из них два японских броненосных крейсера вступили в строй через два месяца после начала войны.

<sup>3</sup> См. М. А. Петров. Обзор главнейших сражений парового флота, стр. 181.

в запасе — 4 года и 4 месяца и в территориальной армии (резерв) — 5 лет, а всего 12 лет и 4 месяца. Лица, не попавшие на действительную службу, зачислялись в рекрутский резерв. Систему комплектования войск Японии называют общей воинской и территориальной системой. Вся страна разделялась на 12 дивизионных округов, дивизионный округ — на 2 бригадных округа, по 2 полковых участка в каждом.

В мирное время постоянная армия Японии была сравнительно небольшой — 150 тыс. человек<sup>1</sup>, в военное время, по окончании общей мобилизации, увеличивалась до 360 тыс. человек. Во время войны Япония призвала 1,5 млн. человек<sup>2</sup>. К концу войны численность действующей японской армии достигала 442 тыс. человек<sup>3</sup>, из этого числа 381 тыс. человек — на Маньчжурском театре военных действий.

В мирное время японская армия организационно подразделялась на дивизии. Дивизия состояла из двух бригад, двухполкового состава (12 батальонов) каждая; кавалерийского полка трехэскадронного состава; артиллерийского полка, состоявшего из двух отделений (дивизионов), трехбатарейного состава каждое (всего 36 орудий), и двух батальонов — саперного и обозного. В военное время из двух-трех дивизий и одной, двух или трех бригад создавались армии.

Вооружение японской армии отвечало современным требованиям. Вся пехота к 1902 г. имела скорострельное магазинное (на 5 патронов) ружье образца 1897 г., с прицелом до 2 тыс. метров и штыком-кинжалом, который примыкался к ружью только при атаке. Конница была вооружена магазинными карабинами образца 1897 г. и саблями. Пулеметов в японской армии было мало, они проходили испытание в частях двух дивизий. Перевооружение артиллерии в общем завершилось к концу 1902 г.; скорострельных пушек системы Арисака насчитывалось (к концу 1903 г.): горных — 410 и полевых — 670. Полевые пушки возились шестью лошадьми, стрельба велась бездымным порохом японского изготовления. Лопата и особая кирка являлись составной частью снаряжения пехотинца. Мундир японской армии был прусского образца, кепи и гамаши — французского. Япон-

---

<sup>1</sup> Численность населения Японии перед войной — 46 млн. человек, России — 140 млн. человек.

<sup>2</sup> См. История русской армии и флота, вып. 14, стр. 49—50; Русско-японская война 1904—1905 гг. Работа военно-исторической комиссии. Т. I. Спб., 1910, стр. 420.

<sup>3</sup> См. Русско-японская война 1904—1905 гг. Работа военно-исторической комиссии, т. I, стр. 419; А. Свечин. Эволюция военного искусства, т. II, стр. 466.

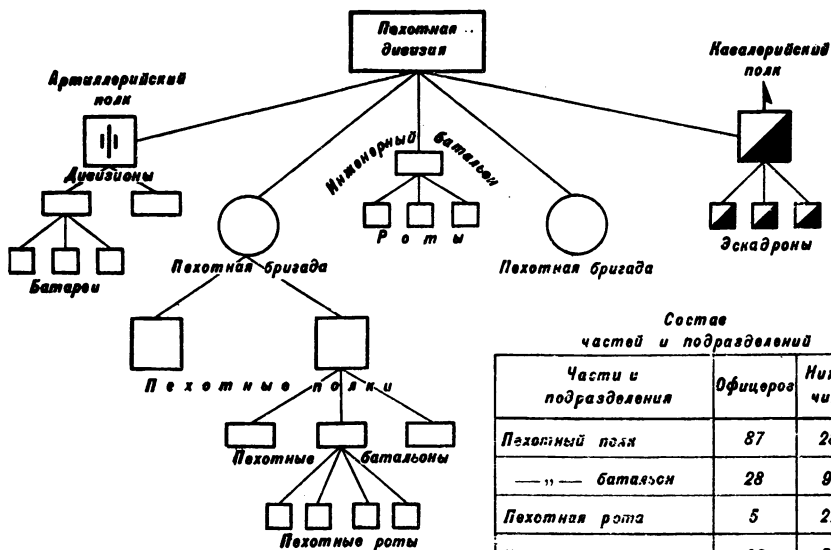

**Всего боевой состав японской дивизии 13454 человека и 800 - 900 лошадей**

**Состав частей и подразделений**

Части и подразделения	Офицеров	Нижних чинов
Пехотный полк	87	2818
— " — батальоны	28	927
Пехотная рота	5	221
Кавалерийский полк	23	534
— " — эскадрон	5	174
Артиллерийский полк	42	660
— " — дивизион	11	215
Артиллер. батарея	4	106
Инженерный батальон	21	554
Инженерная рота	5	181

Организация и состав японской пехотной дивизии

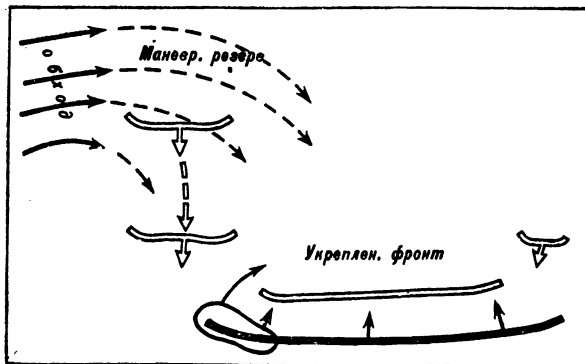

Обход-охват. Атака части фронта на направлении главного удара

ская военная промышленность с наступлением нового, XX века еще только развертывалась. Вооружение японской армии во многом походило на западноевропейское, часть артиллерии и пулеметы доставлялись из-за границы.

Боевая подготовка войск проводилась в наступательном духе. В ведении наступательных военных действий японцы стремились к охватам противника. Создавать более широкий оперативный фронт и действовать по внешним операционным линиям с целью окружения противника — все время угрожать ему обходами и охватами, добиваясь победы на флангах<sup>1</sup>, — таковы оперативно-стратегические взгляды японского командования, культивируемые немецкими инструкторами и наставниками<sup>2</sup>. В ходе войны японцы, добиваясь развязки на флангах, действовали схематично, с крайней осторожностью, неуверенно и с оглядкой. Над военным командованием довлело слепое подражание Седанской операции, проведенной немцами во франко-прусской войне.

В тактическом искусстве японцы также стремились к обходам и охватам, к быстрому маневрированию. Японское командование признавало возросшую мощь огня и необходимость разреженных строев. Однако в начале войны оно не избежало ввода в бой пехоты в густых боевых порядках. С приобретением опыта происходили изменения в тактике, которые касались разрежения строев, усиления огня при ведении атаки и самоокапывания<sup>3</sup>. Атака стала производиться только после огневой подготовки. Пехота обучалась самоокапыванию. Лопата и кирка японским пехотинцем использовались и в обороне, и в наступлении. Хорошо была поставлена одиночная подготовка.

Слабая японская кавалерия, сближаясь с противником, обычно спешивалась и вела огневой бой. Артиллерийские части отличались высокой подготовкой и вели огонь, так же как и русские артиллеристы, с закрытых позиций.

На положение японской армии в обществе и на ее воспитание оказывал большое влияние культ войны, прославление самурайских «доблестей» и «традиций». Культ войны, внедряемый в Японии с давних времен, с появлением самураев — особого военно-феодалного сословия, стал широко исполь-

---

<sup>1</sup> Различие между обходом и охватом в том, что обход захватывает глубже, больше угрожает сообщениям противника. (См. Н. П. Михнев и ч. Стратегия. Кн. II. Спб., 1901, стр. 19.)

<sup>2</sup> См. А. И. Сорокин. Русско-японская война. 1904—1905. М., 1956, стр. 47.

<sup>3</sup> См. Сборник материалов по русско-японской войне. Т. I. Вильно, 1905, стр. 23—28, 85—89.

зоваться японскими империалистами для пропаганды расизма и милитаризма и отвлечения народных масс от классовой борьбы<sup>1</sup>.

Японские реакционеры, милитаристы всегда прославляли кодекс самураев — бусидо (путь воина), оберегали его как боевое знамя, возвеличивающее «героизм» своих воинственных предков. Кодекс бусидо закреплял за самураями привилегированное положение воина, выделял его в особый военный класс. Самураям в период правления в Японии сегунов из феодального дома Токугава (1603—1867 гг.) официально, законодательством было предоставлено право убивать всякого простолюдина, который «неприличествующим образом ведет себя по отношению к членам военного класса». Так с давних времен охранялось особое положение военной касты.

Во время буржуазной революции 1867—1868 гг. (далеко не завершившейся) сословия, в том числе и самураи, были упразднены, но привилегированное положение их продолжало сохраняться. Вместе с падением феодального строя и отменой сословий каста самураев постепенно отходила в прошлое, но офицерский корпус почти целиком составлялся из бывших самураев, а «доблести» и «традиции» их вошли составной частью в идеологический арсенал победившего в революции блока буржуазии и части феодалов, захватившего в свои руки власть после свержения Токугава. В докладе военного министра России (1902 г.) говорилось: «Бывший военный класс, образовавший ныне военную партию, до сих пор играет видную роль в японской политике... Под давлением той же военной партии... последовало затем совершенно не соответствующее средствам страны развитие вооруженных сил в таких размерах, о которых никогда раньше не могли мечтать японцы»<sup>2</sup>. Военный психоз особенно разжигался перед войнами и во время войн. Француз Балле, выступая в штабе маньчжурской армии в июле 1905 г., не без основания заявил, что «Япония стала страной самураев».

Правящая верхушка и японская военщина много делали для внедрения милитаризма, расовых и шовинистических настроений среди японского народа. Много делалось и для воспитания молодежи в воинственном духе. Низшие и высшие школы были превращены в военно-воспитательные центры

---

<sup>1</sup> Самураями (самурау — служить) в феодальной Японии в широком смысле именовали крупных и мелких феодалов; термин «самурау» отождествлялся также в этом случае с термином «буси» (воин); в узком же смысле это — военно-феодальное сословие мелких дворян, являвшихся вассалами владельцев земли, князей и феодалов.

<sup>2</sup> Русско-японская война 1904—1905 гг. Работа военно-исторической комиссии, т. I, стр. 455.

детей и молодежи. Японцу с малых лет прививали, что «Япония — центр мира», что ей «принадлежит первенствующая роль на Востоке», что «нет силы, которая могла бы разбить Японию». Вбивалась в головы молодежи и всего населения мысль о перенаселении Японии и о необходимости расширения территории за счет Китая и России.

Японцу с детских лет внушали, что он ради государственных, завоевательных идеалов должен в любое время жертвовать собой, своим личным «я». Сильно было влияние конфуцианства — культа предков. Выступая в военный поход, офицеры и солдаты совершали обряд погребения. Считалось священным имя героя, записанное в храме «шохоноша». Призыв молодого японца в армию, которая комплектовалась в основном из крестьян, считался почетным для семьи. При следовании войск население деревни выходило им навстречу и провожало их до следующей деревни. Семьям убитых на войне оказывались почести<sup>1</sup>.

В воспитательной системе японской армии наряду с выработкой выносливости, стойкости и храбрости отводилось должное место выработке инициативы, способности самостоятельно оценивать обстановку и действовать в соответствии с ней. Положительной чертой офицерского состава японской армии было и его стремление к самосовершенствованию.

Япония располагала сильным военно-морским флотом, первоклассными военными портами и большим транспортным флотом. Самые лучшие из крупных транспортных судов были обращены во вспомогательные крейсера.

Подводя итоги подготовки к войне обеих сторон — России и Японии, — следует указать на следующее.

Царская Россия не была готова к войне. Царь и его окружение не верили в нападение «небольшой» страны Японии на огромную страну Россию, были убеждены в том, что если она и нападет, то будет разбита без особых усилий. Недооценка сил противника породила преступную беспечность в подготовке ведения военных действий на Дальнем Востоке. Что касается Японии, то она в сравнительно короткий срок значительно усилила свои военные возможности и была готова к войне с Россией.

Экономическая и политическая отсталость царской России прямо и непосредственно сказалась на вооруженных силах, на их технической базе, на подборе генералитета, неволевого и бездарного, на военно-теоретических взглядах, на стратегическом и тактическом использовании войск.

---

<sup>1</sup> О японской армии см. Lory, Hillis. *Japans military masters. The army in Japanese life.* By Hillis Lory. New York, 1943.



Большое влияние на ход войны оказала отдаленность театра войны от центров страны, весьма низкая пропускная способность имевшихся железных дорог. Сибирская железная дорога на забайкальском участке и Восточно-Китайская железная дорога в начале войны пропускали в сутки только по три «слабых поезда». Устаревшей была крепостная и тяжелая полевая артиллерия. В первые месяцы войны, когда боевые действия происходили в гористой местности, у русских войск отсутствовала современная горная артиллерия. Перед началом войны почти не имелось пулеметов, недостаточны были запасы проволоки и шанцевого инструмента.

Ко времени начала военных действий русские войска на Дальнем Востоке не были приведены в боевую готовность и организационно. Бригады, развернувшись в дивизии, еще не закончили формирования. В Маньчжурии находилось мало войск. В намеченный же район сосредоточения было переброшено всего лишь семь с половиной батальонов, 6 сотен и 22 орудия.

Японская армия имела превосходство в горной артиллерии. Она также имела к началу войны больше пулеметов. Что касается полевой скорострельной 76-мм пушки и 7,62-мм винтовки русской армии, то они по своим огневым качествам превосходили японские: русская пушка стреляла до 7—8 км, японская же — на 4—5 км; русская винтовка также стреляла дальше японской, полет ее пули был более настильным.

Крупным недостатком русских войск являлось отсутствие налаженной внутренней связи между их родами. Существовавшее взаимодействие пехоты, артиллерии и инженерных войск не соответствовало условиям современной войны. Неполное взаимодействие между родами войск, введение в наступление меньшей части пехоты (боевой части), тогда как ее большая часть (резервы) не участвовала в огневом бою, наступление весьма густыми цепями и удерживание даже еще сомкнутых строев в зоне огня противника, недостаточное использование артиллерии и недооценка огневой силы станковых пулеметов — все это существенно сказалось на боевых действиях в начале войны. Опыт первых боев во многом показал несоответствие предвоенных тактических взглядов новым условиям ведения войны. В ходе войны характер ведения боя изменялся, и заслуга в этом не высшего командования, а самих войсковых масс. Русская пехота, русские артиллеристы и инженеры в развернувшихся боях с сильным противником показали свои высокие боевые качества.

Японская армия, тоже имевшая крупные недостатки

в организации ведения боя, в ходе войны исправляла их. Японский солдат также отличался высокими боевыми качествами и храбростью.

Развязывая войну, Япония обладала рядом преимуществ, на ее стороне было преимущество в соотношении военно-морских сил. Однако она была подготовлена не к длительной, а к кратковременной войне.

**Планы сторон.** Русский стратегический замысел войны исходил из того, что Япония решится напасть на огромную русскую империю только лишь в союзе с другими государствами — западными соседями России. Отсюда стратегические усилия направлялись на западную границу, силы же и возможности Японии высокомерно, пренебрежительно недооценивались. Маньчжурский театр военных действий рассматривался как второстепенный, где не было жизненно важных центров и где малыми, по существу местными, дальневосточными, силами можно осуществлять стратегию сдерживания до победы на Европейском театре войны. Решение войны с западным противником представлялось определяющим и в борьбе с Японией, которая окажется не в состоянии продолжать войну один на один с Российской империей. В силу этих соображений и вообще в результате недооценки военного потенциала Японии усилия вооруженных сил с началом войны не были перенесены в Маньчжурию. Только после первых семи месяцев войны, после поражения русских войск под Ляояном, на русско-японский театр стали направляться лучшие части, однако время было уже упущено.

Русский план в первый период войны не предусматривал наступления. Для его осуществления потребовалось бы сосредоточить крупные силы и средства уже в мирное время. Перед дальневосточным командованием ставилась задача сдерживать наступление противника, не дать ему развить успех до прибытия «главных резервов» из России и в то же время не допустить разгрома русских войск по частям. «В первый период кампании, — писал в докладной записке царю военный министр и затем главнокомандующий Маньчжурской армией генерал Куропаткин, — мы должны главной целью своих действий поставить: не допустить разбить наши войска по частям... Постепенно усиливаясь и подготавливаясь к переходу в наступление наших сил, мы должны совершить таковой с недостаточными силами и при том снабженными всем необходимым для непрерывного наступления в течение довольно продолжительного времени»<sup>1</sup>. Общий план ведения войны, сформулированный генералом Куропаткиным, сводился к следующему:

---

<sup>1</sup> ЦГВИА, ф. ВУА, д. 27911, л. 19.

- борьба флотов за главенство на море;
- десант со стороны японцев и противодействие ему;
- оборонительные действия с широким развитием партизанских действий (имеется в виду малая война) до сбора достаточных сил;
- переход в наступление и вытеснение японцев из Маньчжурии и потом из Кореи;
- десант в Японию; разбитие территориальных японских войск; борьба с народным восстанием<sup>1</sup>.

План Куропаткина не был реальным. С началом войны «главенство» на море было потеряно, и военные действия развивались по-иному.

Согласно плану, сосредоточение Маньчжурской армии намечалось в районе Ляоян, Хайчен, занимавшем фланговое положение в случае японского наступления на р. Ялу, на Порт-Артур. Считалось, что угроза флангового удара делает немыслимым наступление японской армии на Порт-Артур.

Тихоокеанскому флоту, разделенному на Порт-Артурскую эскадру и Владивостокский отдельный крейсерский отряд, в качестве главной цели указывалось: «...Как можно дольше сохранить свои морские силы и никоим образом не идти на рискованные предприятия, хотя бы и смелые, каких, наверное, от флота будет ждать общественное мнение и даже часть личного состава»<sup>2</sup>.

Японский план исходил из того, что вся страна должна сосредоточить свои усилия на борьбе только с одной Россией, и притом на территории, отдаленной от ее центров на несколько тысяч километров и не подготовленной к ведению военных действий. При определении русских сил на Дальнем Востоке японское командование ошибалось, уменьшая их примерно вдвое. Ошибалось оно и при определении пропускной способности Сибирской железной дороги, считая, что она сможет пропустить в течение месяца только одну дивизию; всего же, по расчетам японского командования, по истечении шести месяцев после начала войны русские смогут иметь за Байкалом 140—150 тыс. человек.

Японский план ведения войны основывался прежде всего на захвате господства на море. С этой целью предполагалось, а затем и было осуществлено, сосредоточение превосходящих русскую Порт-Артурскую эскадру военно-морских сил и нанесение по ней внезапного удара еще до объявления войны. На внезапный удар японцы возлагали большие надежды. Они были хорошо осведомлены о состоянии русских портов и о месте расположения судов. Одновременно с действиями

<sup>1</sup> ЦГВИА, ф. ВУА, д. 27911, л. 24.

<sup>2</sup> История русской армии и флота. Вып. 15. М., 1913, стр. 34.

против русского флота намечалось занять Корею 1-й армией под командованием генерала Куроки и превратить ее в базу для нападения на Маньчжурию и ведения войны на море. В случае же неудачи Корея могла быть превращена в театр войны. Следовательно, с началом войны главным театром военных действий должен был стать морской, а решительным пунктом для удара — русская эскадра в Порт-Артуре. С овладением морем план предусматривал высадку 2, 3 и 4-й армий на Ляодунском полуострове и их действия совместно с 1-й армией.

**Театр военных действий.** Военными действиями были охвачены Маньчжурия (Южная, с Квантуном, и небольшая часть Северной), принадлежавшая Китаю; Северная Корея; остров Сахалин, участь которого зависела от исхода морской войны; Желтое море с его заливами — Корейским и Ляодунским, разделенными Ляодунским полуостровом; Японское море; Корейский пролив, соединяющий Желтое море с Японским. Сухопутный театр обычно подразделяют на Маньчжурский, Квантунский и Корейский.

Важнейшими реками, затруднявшими переправу или служившими преградами или вспомогательными коммуникационными линиями для войск, являлись реки Ялу (протекавшая между Маньчжурией и Кореей), Ляохе (с портом при устье Инкоу), Тайцыхэ, Хуньхэ и несколько других.

Состояние дорог в Маньчжурии было весьма плохим: все они грунтовые и содержание их никем не поддерживалось. Во время дождей движение по таким дорогам из-за грязи и глубоких колея затруднялось, особенно для полевой артиллерии.

Единственная на театре войны железная дорога, соединявшая Порт-Артур с Харбином, являлась веткой Восточно-Китайской дороги, связанной с однокорейской Сибирской магистралью, путь которой в начале войны прерывался у Байкала (к постройке дороги вокруг Байкала приступили в 1889 г.)<sup>1</sup>. Пропускная способность дороги была низкой, пробег воинских поездов из Центральной России в Ляоян длился 30 суток.

Население Маньчжурии занималось преимущественно земледелием, выращивая гаолян, кукурузу, чумизу (китайское просо), бобы, рис, а также ячмень и пшеницу. Население Южной Маньчжурии состояло почти исключительно из китайцев и насчитывало к 1904 г. 9 млн. человек<sup>2</sup>. Очень много было бедноты. Поселки сельского населения состояли из глинобитных фанз, окруженных глинобитными заборами.

<sup>1</sup> Переправа вагонов производилась двумя паромами-ледоколами.

<sup>2</sup> См. Боевая работа русской армии в войну 1904—1905 гг. Часть первая. Спб., 1912, стр. 146—147.

Обрабатывающая промышленность была развита слабо. В городах, с которыми связаны сражения русско-японской войны, проживало: в Мукдене, древней столице Маньчжурии, по данным 1901 г., — 82 тыс. человек, в Ляояне, по данным 1902 г., — 30 тыс. и в Инкоу — 70 тыс. человек. В городах и поселках царил произвол властей и помещиков.

Главные военные события развернулись в Южной Маньчжурии и Квантуне. Южная Маньчжурия в своей западной части является равнинной, а в восточной, наибольшей части — гористой. Ляодунский полуостров имеет весьма пересеченную, гористую поверхность, в своей южной части сильно суживается (до 3 км), образуя перешеек (Цзиньчжоуский), соединяющий его с самым южным ответвлением — с небольшим полуостровом, получившим наименование Квантунского. На его восточном берегу находятся бухты Порт-Артур, Талиенван и на западном — Цзиньчжоу и Порт-Адамс.

Порт-Артур расположен на довольно укрытой в оборонительном отношении местности, подступы к нему с суши, как дальние, так и ближние, весьма затруднены. Усиление Порт-Артура фортификационными сооружениями превращало его в сильнейшую крепость. Что касается Порт-Артура как приморской крепости, то здесь имелись весьма слабые стороны; внутренний рейд имел недостаточную глубину и только один узкий и длинный выход, не позволявший эскадре быстро выйти в море. Русское правительство с момента обладания Порт-Артуром, с марта 1898 г., и до начала русско-японской войны, несмотря на общее тревожное политическое положение на Дальнем Востоке, мало сделало для усиления крепости; к сооружению многих фортификационных сооружений даже не было приступлено. Лучше обстояло дело с приморскими укреплениями, но и здесь, как об этом свидетельствовал «Журнал совета обороны крепости», из 25 долговременных пушечных батарей была закончена постройкой только часть (9 батарей, из них вчерне — 3), остальные были временного характера, на четырех батареях работы вообще не начинались<sup>1</sup>. Боевая готовность крепости, определял Стессель, «еще слишком слаба и далека от той, в которой должна находиться современная крепость; на сухопутном фронте крепость далеко не находится в полной боевой готовности»<sup>2</sup>. Только во время войны Порт-Артур стал превращаться в сильнейшую крепость.

Порт-Артур нельзя рассматривать изолированно от Квантуна, и в особенности от трехкилометрового Цзиньчжоуского перешейка, являвшегося воротами к крепости с суши. Это хорошо понимали китайцы, которые укрепляли Порт-Артур

<sup>1</sup> См. Русско-японская война 1904—1905 гг. Работа военно-исторической комиссии, т. I, стр. 501.

<sup>2</sup> Там же, стр. 503.



Общий ход военных действий русской и японской армий в 1904—1905 гг.

одновременно с укреплениями цзиньжоуских позиций<sup>1</sup>. Ко времени начала военных действий на Цзиньжоуском перешейке и в других важнейших в оборонительном отношении пунктах велась важная работа. В общем же подготовка Квантуна в инженерном отношении ко времени начала здесь военных действий была незначительной, далеко не отвечала требованиям современной обороны.

**Стратегическое развертывание сил.** Перед войной Россия имела постоянную армию численностью 1 100 тыс. человек и обученного резерва и запаса около 3 500 тыс. Из этого огромного числа войск на Дальнем Востоке было около 100 тыс. (98 батальонов, 35 эскадронов и сотен и 192 орудия). Располагались они на Квантунском полуострове, в районе сосредоточения — в Южной, а также в Северной Маньчжурии, вдоль Восточно-Китайской железной дороги, в Приморской, Амурской и Забайкальской областях. Через полтора месяца после объявления войны, к 15 (28) марта, в районе сосредоточения находилось уже  $54\frac{3}{4}$  батальона,  $38\frac{1}{2}$  эскадронов и сотен и 152 орудия<sup>2</sup> (вместо  $7\frac{1}{2}$  батальонов, 4 сотен казаков и 22 орудий).

Сформированная Маньчжурская армия подразделялась на три группировки, общий резерв и два отряда (авангарда) — восточный и южный. К началу вторжения японских войск, к 15 апреля, южный отряд, насчитывавший около 30 тыс. человек и 88 орудий, располагался в районе Инкоу, Ташичао<sup>3</sup> и южнее по побережью Ляодунского залива; восточный отряд — около 23 тыс. человек и 62 орудия — на рубеже нижнего течения р. Ялу, на тюренченской позиции (включая войска в Фынхуанчэне и на сообщениях); общий резерв (главные силы) армии — около 35 тыс. человек и 90 орудий — в районах Хайчена, Ляояна и Мукдена.

На Квантуне к этому времени было сосредоточено более 30 тыс. человек, 56 орудий полевой артиллерии и 3 батальона крепостной артиллерии, во Владивостоке и на охране побережья Тихого океана<sup>4</sup> находилось 30 тыс. человек.

Главнокомандование сухопутными и морскими силами было возложено на царского наместника на Дальнем Востоке вице-адмирала Алексеева, его помощниками были назначены генерал-адъютант Куропаткин — командующий Маньчжур-

---

<sup>1</sup> В Порт-Артуре и на Цзиньжоуском перешейке укрепления старой китайской постройки частью были модернизированы и приспособлены к обороне.

<sup>2</sup> См. Русско-японская война 1904—1905 гг. Работа военно-исторической комиссии. Т. II, ч. 1. Спб., 1910, стр. 36.

<sup>3</sup> Наиболее вероятным пунктом высадки японских войск командующий Куропаткин считал Инкоу.

<sup>4</sup> См. История русской армии и флота, вып. 14, стр. 55—56.

ской армией<sup>1</sup> (с середины октября 1904 г. Куропаткин командовал всеми вооруженными силами на Дальнем Востоке) и вице-адмирал Макаров — командующий Тихоокеанским флотом. Временно, до приезда Куропаткина (прибыл 15 марта), должность командующего Маньчжурской армией исполнял генерал-лейтенант Линевиц, а начальником Порт-Артурской эскадры до прибытия Макарова был вице-адмирал Старк.

Генерал Куропаткин Алексей Николаевич до русско-японской войны пользовался большой популярностью в армии. В русско-турецкую войну 1877—1878 гг. он — начальник штаба генерала Скобелева, в 1890—1898 гг. — начальник и командующий войсками Закаспийской области, в 1898—1904 гг. — военный министр<sup>2</sup>. Куропаткин написал несколько книг и статей о русско-японской войне. Им составлен отчет в четырех томах<sup>3</sup>, в котором он пытался обелить свою деятельность в роли главнокомандующего, в которой он показал себя безвольным и бездарным военачальником.

Назначенный командующим Тихоокеанским флотом вице-адмирал Степан Осипович Макаров (27 декабря 1848—31 марта 1904 гг.) был выдающимся русским флотоводцем и ученым, пользовался большим уважением и авторитетом во флоте. В русско-турецкой войне он, командуя кораблем, проявил себя как герой и новатор, разработал тактические основы применения минного оружия, атаковал корабли противника минными катерами. Он впервые в мире использовал против турецких кораблей самодвижущиеся мины (торпеды). Будучи главным инспектором морской артиллерии, Макаров изобрел для снарядов бронебойные колпачки, увеличив тем самым их пробивную силу. В 1894 г. Макаров командовал эскадрой в Средиземном море. В 90-х годах, выступив с предложением о постройке первого в мире мощного ледокола «Ермак», он с присущей ему настойчивостью и энергией ломает сопротивление царского правительства и добивается (при поддержке Д. И. Менделеева) «высочайшего» разрешения; во время постройки ледокола он внес ряд конструктивных усовершенствований. На «Ермаке» Макаров ходил два раза в Северный океан.

Много лет Макаров посвятил исследованию физических свойств моря. Талантливый флотоводец, океанограф, поляр-

---

<sup>1</sup> В сферу действий Маньчжурской армии включались Квантунская, Забайкальская области и Маньчжурия.

<sup>2</sup> В первой мировой войне с февраля 1916 г. генерал Куропаткин командовал Северным фронтом, а с июля 1916 г. был генерал-губернатором и командующим войсками в Туркестане.

<sup>3</sup> Первый том — «Сражение под Ляояном», второй том — «Сражение на р. Шахэ», третий том — «Сражение под Мукденом» и четвертый том — «Итоги войны»; первые три тома изданы в Петербурге, четвертый — в Варшаве в 1906 г.



ный исследователь, изобретатель — таким вошел в историю вице-адмирал Макаров. С его именем связаны решения многих вопросов военно-морского флота: непотопляемости судов, кораблестроения, военно-морского оружия, а также разработка суворовских способов обучения и воспитания личного состава и решительных наступательных форм ведения войны на море. Макарову принадлежит труд «Рассуждение по вопросам морской тактики» (издан в 1904 г.), получивший мировую известность за свой новаторский характер. Русский адмирал не сводил бой в море к артиллерийской дуэли только линейных кораблей. Под боем он понимал действия разнородных сил флота. Им разработан так называемый «маневр охвата» — способ раздельного маневрирования, охвата головы и хвоста строя, воспринятый японцами.

Получив назначение командующим Тихоокеанским флотом, Макаров 24 февраля прибыл в Порт-Артур и развернул там энергичную деятельность, стремясь превратить флот в активно действующую силу.

Стратегическое развертывание японцев проводилось в ходе начавшейся войны с учетом действий на море и сухопутном театре. Прежде всего японское командование перебрасывает 1-ю армию генерала Куроки в Корею. переброска ее на суда началась за несколько дней до начала войны и продолжалась в феврале и марте (высадка производилась в портах Чемульпо, Цинампо). К 22 марта 1-я армия (гвардия, 2-я и 12-я пехотные дивизии) полностью сосредоточилась в намеченном для нее районе, за р. Чинчопган, в 130 км от р. Ялу. К 15 апреля 1-я армия (около 45 тыс. человек) подошла к рубежу р. Ялу.

2-я армия генерала Оку 7 апреля начала посадку на транспорты (всего потребовалось 80 транспортов) для следования к Цинампо (Корея). Выждав здесь результаты действий армии Куроки против русского восточного отряда, 22—30 апреля 2-я армия (1, 3 и 4-я дивизии — 40 тыс. человек) высадилась у Бицзыво и через две недели повела бои за цзиньчжоускую позицию, запиравшую подступы к Порт-Артуру. Вскоре у Дагушаня (северо-восточнее Бицзыво) высадились части 4-й армии Нодзу (30 тыс.). Эти три японские полевые армии предназначались для действий против Маньчжурской армии. 3-я армия (вначале она именовалась 4-й, а армия Нодзу — 3-й) генерала Ноги, сформированная позже других из состава 1-й и 11-й, входивших ранее в состав 2-й армии, и вновь прибывшей 9-й пехотной дивизий<sup>1</sup>, предназначалась для действий против Порт-Артура.

<sup>1</sup> 16 апреля в состав 2-й армии были включены 5-я и 11-я дивизии, 1-я кавалерийская бригада и 1-й сводный пулеметный отряд. В середине мая из 1-й и 11-й дивизий 2-й армии было создано ядро 3-й осадной

Возглавлял японские армии маршал Ойяма. Его стратегические усилия направлялись на охват флангов русской армии. Завершить операцию окружением — «Седаном» — вот к чему стремился японский главнокомандующий. Ойяма был военным министром, командующим армией во время войны с Китаем (брал Порт-Артур) и в последнее время, до назначения главнокомандующим, — начальником генерального штаба японской армии. Командовал морскими силами Японии (Соединенным флотом), составленными из трех эскадр, вице-адмирал Того.

**Первый период войны (январь — август 1904 г.). Внезапное нападение японского флота.** Русско-японская война подразделяется на три периода. Первый период охватывает военные действия с начала войны — с 26 января до окончания Ляоянского сражения (август 1904 г.); второй период — сентябрь 1904 г. — февраль 1905 г., до окончания сражения под Мукденом; третий период — с марта 1905 г. до окончания войны — 23 августа 1905 г.; последний период характерен Цусимским сражением (14—15 мая 1905 г.).

Военные действия начались на море в ночь на 27 января 1904 г. вероломным нападением японского флота на Тихоокеанскую эскадру.

Царское правительство и высшее дальневосточное командование располагало данными о готовившемся внезапном нападении японского флота, но не приняло мер<sup>1</sup>. Преступная беспечность и высокомерие царских сановников в Петербурге и на Дальнем Востоке позволили противнику обрушить на русский флот внезапный удар и в дальнейшем добиться господства на море, а также захватить стратегическую инициативу на суше, где военные действия начались в апреле, спустя два с половиной месяца.

Во время нападения на русскую эскадру, корабли которой стояли на внешнем рейде Порт-Артура, высшее командование даже после разрыва Японией 24 января дипломатических отношений не ожидало, что она начнет военные действия, и считало принятие всех необходимых мер преждевременным. Суда располагались на внешнем рейде, как определял сам начальник Тихоокеанской эскадры вице-адмирал Старк, по «диспозиции мирного времени», в четыре линии в шахматном порядке, причем первыми под удар про-

---

армий Ноги. (См. Русско-японская война 1904—1905 гг. Работа военно-исторической комиссии, т. II, ч. 1, стр. 215, 216, 232, 330, 331, 354.)

<sup>1</sup> Много различных сигналов поступало о готовившемся вероломном нападении, в том числе от русских агентов, находившихся в Японии и Китае, донесения которых хранятся в ЦГВИА (ф. 400).

тивника попадали лучшие суда эскадры. Эскадра стояла на якоре без паров. Подходы к эскадре со стороны моря освещались прожекторами дежурных судов, броненосца «Ретвизан» и крейсера «Паллада», что способствовало не охране подступов, а обнаружению противником эскадры издали. На некоторых судах производилась погрузка угля с угольных барж, освещаемая электрическим светом с верхних палуб. Противоминные сети поставлены не были. Два дежурных миноносца, совместно несшие дозорную службу, оба с отличительными огнями, не могли обеспечить эскадру от внезапного удара приближавшегося противника. Японские миноносцы, заметив русские дозорные суда, уклонились от них вправо и скрытно достигли цели.

Ко всему этому также следует добавить, что стратегическое руководство, высокомерно надеявшееся на мирный исход конфликта, не организовало широкого наблюдения за движением японского флота, и это тем более непростительно, что в войне с Японией военные действия на море во многом предreshали исход войны.

Адмирал Макаров, находившийся в Петербурге в должности главного командира Кронштадтского порта, в противоположность дальневосточному командованию, видел опасность нахождения эскадры на внешнем рейде Порт-Артура, так как это давало противнику возможность нанести по ней внезапный удар. «Из разговоров с людьми, вернувшимися с Дальнего Востока,— писал Макаров управляющему морским министерством,— я понял, что флот предполагают держать не во внутреннем бассейне Порт-Артура, а на наружном рейде... Пребывание судов на открытом рейде дает неприятелю возможность производить ночные атаки. Никакая бдительность не может воспрепятствовать энергичному неприятелю в ночное время обрушиться на флот с большим числом миноносцев и даже паровых катеров... Японцы не пропустят такого бесподобного случая нанести нам вред». В конце письма Макаров предупреждал: «Если мы не поставим теперь же во внутренний бассейн флот, то мы принуждены будем это сделать после первой ночной атаки, заплатив дорого за ошибку»<sup>1</sup>.

В действительности морское командование не вняло этому предостережению. Письмо Макарова не просто свидетельство его высоких командных качеств и предусмотрительности, но и свидетельство огромной роли в успешном

---

<sup>1</sup> С. О. Макаров. Документы, т. II, стр. 557—558; Русско-японская война 1904—1905 гг. Работа исторической комиссии по описанию действий флота в войну 1904—1905 гг. при морском генеральном штабе, кн. 1, стр. 192—194.

ведении войны хорошо подготовленного, волевого и бдительного командного состава.

Командующий Соединенным японским флотом вице-адмирал Того получил императорский указ о начале военных действий 23 января. Собрав всех флагманов и командиров судов, он зачитал им указ и объявил свое решение: «Теперь же со всем флотом направиться в Желтое море и атаковать суда неприятеля, стоящие в Порт-Артуре и Чемульпо. Начальник 4-го боевого отряда, контр-адмирал Уриу, со своим отрядом<sup>1</sup>, с присоединенным крейсером «Асама» и 9-м и 14-м отрядами миноносцев<sup>2</sup> имеет идти в Чемульпо и атаковать там неприятеля, а также охранять высадку войск в этой местности. 1, 2 и 3-й боевые отряды, вместе с отрядами истребителей, пойдут прямо к Порт-Артуру. Отряды истребителей ночью атакуют неприятельские суда, стоящие на рейде. Эскадра же предполагает атаковать неприятеля на другой день»<sup>3</sup>.

24 января утром японский флот вышел из Сасебо, захватывая по пути русские торговые пароходы. 26 января отряд контр-адмирала Уриу подошел к Чемульпо, произвел минную (торпедную) атаку и, выпустив три мины (торпеды) по направлявшейся в Порт-Артур канонерской лодке «Кореец», заставил ее вернуться на рейд<sup>4</sup>. Между тем главные силы японского флота незамеченными приближались к Порт-Артуру. Отделившись от миноносцев, они двинулись к острову Эллиот (затем превращенным ими в маневренную базу), с тем чтобы, используя результаты минной атаки, утром напасть на русские суда. Намеченная японцами внезапная атака миноносцами вследствие преступной беспечности русского высшего командования была осуществлена. Минной атаке подверглись главным образом освещенные суда. Подорванные эскадренный броненосец «Ретвизан», крейсер «Паллада» стояли со светившими прожекторами. Эскадренный миноносец «Цесаревич» был атакован и подорван по открытии им боевого освещения. Минная атака продолжалась, по японским данным, более часа — с 23 часов 33 минут до 0 часов 50 минут — в ночь на 27 января. За это время японцы выпустили 16 мин (попали в цель три)<sup>5</sup>.

<sup>1</sup> 5 легких крейсеров.

<sup>2</sup> 8 миноносцев.

<sup>3</sup> Русско-японская война 1904—1905 гг. Работа исторической комиссии по описанию действий флота в войну 1904—1905 гг. при морском генеральном штабе, кн. I, стр. 170.

<sup>4</sup> См. В. Руднев. Бой «Варяга» у Чемульпо. «Русская старина», февраль 1907, стр. 325—326.

<sup>5</sup> См. П. Д. Быков. Русско-японская война 1904—1905 гг. Действия на море. М., 1942, стр. 20—22; Боевая летопись русского флота. М., 1948, стр. 268.

Днем 27 января предполагаемого решительного сражения с русским флотом не состоялось. С рассветом адмирал Того двинул свои суда к Порт-Артуру, построив их в одну кильватерную колонну. В то время когда японские корабли подошли на дистанцию артиллерийского огня, русские суда снимались с якоря и занимали свои места в боевом порядке. Огонь повели обе стороны. Русская эскадра, выдвинувшись навстречу противнику в строю фронта, перестроилась в одну кильватерную колонну, имея в голове броненосцы и в хвосте крейсера. С сближением противников огневой бой усилился. Но, когда броненосцы японцев попали под обстрел батарей крепости, открывших огонь, японцы оставили поле сражения, уйдя в открытое море. Так в первый день войны без существенных потерь закончился морской бой, продолжавшийся менее часа<sup>1</sup>.

Действия русских высших военных начальников, допустивших внезапный удар, по праву осуждены историей. Однако при этом следует указать, что и японский командующий адмирал Того, располагая преимуществами в нанесении первого внезапного удара, действовал нерешительно. Выделив в ночную минную атаку 10 миноносцев<sup>2</sup>, он с главными силами не пошел вслед за ними. На внезапность нападения 27 января уже нельзя было рассчитывать. Начиная бой 27 января, адмирал Того, по-видимому, не предполагал встретить решительное сопротивление, а встретив его, быстро вывел флот из боя. Во время боя японцы обстреляли Старый Артур и восточный бассейн.

В этот же день, 27 января, произошел бой броненосного крейсера «Варяг» и канонерской лодки «Кореец» с эскадрой контр-адмирала Уриу близ Чемульпо (Инчхон). Крейсер «Варяг», посланный из Порт-Артура в Чемульпо в декабре 1903 г., находился там в распоряжении русского посланника. Туда же 5 января пришла канонерская лодка «Кореец». Русский посланник, командир крейсера капитан 1 ранга Руднев и командир «Корейца» капитан 2 ранга Беляев точно не знали о разрыве дипломатических отношений Японии с Россией. Корея в случае войны Японии с Россией еще 3 января объявила нейтралитет.

Прибывшая в Чемульпо 26 января японская эскадра (к ней на пути присоединился японский крейсер «Чиода», стоявший на рейде в Чемульпо) оставалась в море. На рейд

---

<sup>1</sup> По нашим данным, с 11 часов 7 минут утра до 11 часов 50 минут; по японским данным, с 11 часов до 11 часов 50 минут.

<sup>2</sup> См. Описание военных действий на море в 37—38 гг. Мейдзи (в 1904—1905 гг.). Составлено морским генеральным штабом в Токио. Т. I, Спб., 1909, стр. 54; Ф. И. Булгаков. Порт-Артур. Спб., 1906, стр. 33.

вошли крейсера «Чиода» и «Акаси», три японских транспорта с войсками и четыре миноносца, которые по два стали у «Варяга» и «Корейца». Высадка японских войск продолжалась до утра<sup>1</sup>. Утром все японские суда снялись с якоря и ушли в море. Всю ночь команды крейсера «Варяг» и «Кореец» провели в ожидании минной атаки, готовые в любую минуту открыть огонь по миноносцам противника, минные аппараты которых были направлены на их суда.

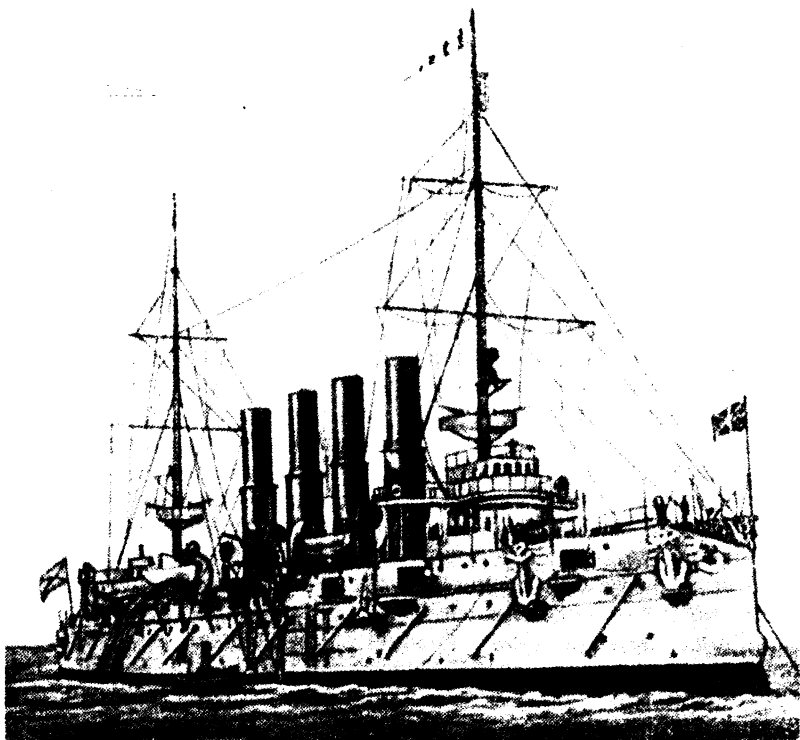

Крейсер «Варяг»

В 9 часов 30 минут утра капитану 1 ранга Рудневу было вручено письмо от адмирала Уриу, в котором последний предупредил, что если русский броненосец до полудня 27 января не покинет порт Чемульпо, то он будет атакован японскими кораблями<sup>2</sup>.

<sup>1</sup> См. Описание военных действий на море в 37—38 гг. Мейдзи (в 1904—1905 гг.), т. I, стр. 37—38.

<sup>2</sup> См. В. Руднев. Бой «Варяга» у Чемульпо. «Русская старина», 1907, февраль, стр. 328.

В порту Чемульпо стояли иностранные военные суда: английский, французский, итальянский крейсера и американская мореходная лодка водоизмещением 1000 т. Порт был нейтральным. Старшим начальником на рейде являлся капитан английского крейсера. Командиры иностранных судов получили заявление Уриу, в котором он уведомлял их о своем решении — атаковать русские суда, если они не покинут порт, и просил до 4 часов пополудни 27 января покинуть порт, удалиться от места боя, чтобы их кораблям не представлялось никакой опасности<sup>1</sup>. Командиры судов английского, французского и итальянского<sup>2</sup> заявили: «Ввиду того что Корея объявила нейтралитет, атака русских судов в порту явится нарушением международного права. Однако в случае если русские военные суда не оставят рейда, мы решили покинуть нашу стоянку до 4 часов пополудни и стать на якорь севернее»; к тому же командир «Варяга» просил сопровождать русские суда до выхода из нейтральных вод. Мы ответили ему, что не можем согласиться на это...»<sup>3</sup>.

Дореволюционные исследователи русско-японской войны, высказываясь о решении командиров иностранных судов покинуть рейд, оставив там одни русские суда перед японской эскадрой, вполне понимали, кому оно сослужило службу, но вежливо объясняли, что «более активному действию со стороны представителей международной боевой силы на нейтральном рейде в Чемульпо помешала, без сомнения, «политическая обстановка»<sup>4</sup>.

На совещании офицеров русского крейсера единодушно было решено выйти в море и, ведя бой с превосходящим противником, стремиться прорваться. В случае же если это не удастся, то взорвать крейсер, дабы он не попал в руки врагу. Такое же решение было принято и на «Корейце».

Перед боем капитан Руднев произнес перед командой взволнованную речь. «Мы, — говорил он, — сдадим ни крейсера, ни самих себя и будем сражаться до последней возможности и до последней капли крови»<sup>5</sup>. Под звуки оркестра в 11 часов 20 минут «Варяг» и «Кореец» снялись с якоря и двинулись навстречу врагу. Команды иностранных судов

<sup>1</sup> См. В. Руднев. Бой «Варяга» у Чемульпо. «Русская старина», 1907, февраль, стр. 327.

<sup>2</sup> Командир американской мореходной лодки капитан 2 ранга Маршал отказался принять участие в заседании, а после боя «Варяга» и «Корейца» отклонил просьбу Руднева о приеме раненых.

<sup>3</sup> Русско-японская война 1904—1905 гг. Работа исторической комиссии по описанию действий флота в войну 1904—1905 гг. при морском генеральном штабе, кн. I, стр. 301—302.

<sup>4</sup> Там же, стр. 303.

<sup>5</sup> В. Руднев. Бой «Варяга» у Чемульпо. «Русская старина», 1907, февраль, стр. 330.

построились во фронт и криками русского «ура» приветствовали идущих в бой моряков. Командир французского крейсера записал: когда русские проходили мимо, «мы салютовали этим героям, шедшим так гордо на верную смерть»<sup>1</sup>.

Выходивший из порта крейсер «Варяг», имевший в кильватере канонерскую лодку «Кореец», был встречен огнем противника. Бой «Варяга» и «Корейца» с эскадрой противника из 6 крейсеров и 8 миноносцев, если считать с первого выстрела, раздавшегося с крейсера «Асама» с расстояния 45 кабельтовых (8325 м), и до последнего выстрела «Варяга» против преследовавшего крейсера «Асама», продолжался с 11 часов 45 минут до 12 часов 45 минут<sup>2</sup>. «Варяг», используя свои возможности, возвратился в порт, где вскоре был потоплен командой<sup>3</sup>. Канонерская лодка «Кореец», также возвратившаяся в порт, была взорвана по приказу ее командира. Во время боя крейсер «Варяг» произвел по вражеским кораблям 1105 выстрелов. Противник располагал намного превосходящей артиллерией. «Варяг» получил пять подводных пробоин, больше половины его артиллерии было разбито. Потери в личном составе составляли 22%, из 535 человек убито 30, ранено 85, легкие ранения получили более 100 человек<sup>4</sup>, был ранен и контужен в голову капитан Руднев. На «Корейце» потерь в личном составе не было. В японской эскадре один миноносец был потоплен и три крейсера повреждены.

Чемульпинский бой — свидетельство мужественного выполнения долга русскими моряками перед Родиной.

В последующие дни события на море складывались также не в пользу русского Тихоокеанского флота. Было потеряно несколько судов, в том числе крейсер «Боярин». Крейсерство Владивостокского отряда в силу ряда причин, одной из которых являлось отсутствие опорных пунктов в Японском море, было ограничено. Шедший в Порт-Артур из России отряд адмирала Вирениуса в составе броненосца, 2 крейсеров

---

<sup>1</sup> Русско-японская война 1904—1905 гг. Работа исторической комиссии по описанию действий флота в войну 1904—1905 гг. при морском генеральном штабе. кн. I, стр. 305—306.

<sup>2</sup> По донесению Уриу, бой длился 35 минут. (См. Русско-японская война. Официальные донесения японских главнокомандующих сухопутными и морскими силами. Т. I. Спб., 1908, стр. 7.)

<sup>3</sup> Крейсер «Варяг» был поднят японцами и введен в строй. В 1916 г. продан России. По договоренности с английским адмиралтейством направлен в Англию на ремонт. После Октябрьской революции крейсер был захвачен Англией и вскоре сдан на слом. (Новые данные о крейсере см. Р. Мельников. Еще раз о крейсере «Варяг». «Красная звезда», 26 сентября 1964 г.)

<sup>4</sup> См. Русско-японская война 1904—1905 гг. Работа исторической комиссии по описанию действий флота в войне 1904—1905 гг. при морском генеральном штабе, кн. I, стр. 311.



(в том числе крейсер «Аврора») и 7 миноносцев, ввиду объявления войны и его нахождения в это время далеко от Тихого океана, был возвращен обратно.

Через две недели после начала военных действий, 11 февраля, японцы попытались предпринять новые меры — заграждать единственный выход из внутренней гавани Порт-Артура. Для заграждения выхода были брошены суда (брандеры), наполненные угольной пылью, пропитанной керосином, и большим количеством банок с кальцием<sup>1</sup>, а также имевшие приспособления для взрыва и потопления. С пароходами следовали миноносцы. Они должны были снять команды с брандеров по выполнении последними задачи. Первая попытка заграждения выхода на внешний рейд, несмотря на упорный бой и смелые действия команд японских пароходов, не имела успеха. Все пять пароходов японцев были уничтожены. Не имели успеха и последующие две попытки затопления брандеров на входном фарватере<sup>2</sup>.

Хотя в борьбе на море японцы и захватили стратегическую инициативу, господство на море ими еще не было полностью завоевано. С прибытием нового командующего Тихоокеанским флотом адмирала Макарова в Порт-Артур русские моряки повели борьбу за море с большим искусством и настойчивостью.

До прибытия адмирала Макарова руководство флотом осуществляли, собственно, два лица: наместник вице-адмирал Алексеев, перенесший 8 февраля свою штаб-квартиру из Порт-Артура в Мукден, и вице-адмирал Старк — начальник Тихоокеанской эскадры в Порт-Артуре. Наместник имел при себе морской штаб, возглавляемый контр-адмиралом Витгефтом. Прибывший в Порт-Артур Макаров сразу же добивается единоначалия, хотя это и вызвало немало осложнений.

За короткое 36-дневное пребывание во главе Тихоокеанского флота, с 24 февраля по 31 марта, адмирал Макаров сделал очень много по подготовке к активным действиям потрепанного боями флота<sup>3</sup>. «Несмотря на всякие несовершенства и недостаток в исправных миноносцах, я нахожу,— писал он через три дня после своего прибытия в Порт-Артур,— что мы могли бы рискнуть теперь же попробовать взять море в свои руки, и, преднаметив постепенно увеличивать район действий эскадры, я предусматриваю генеральное сражение, хотя благоразумие подсказывает, что теперь еще рано

<sup>1</sup> Пароход «Хококу-Мару», подожженный во время боя, продолжал гореть в течение недели, пока не был уничтожен подрывниками.

<sup>2</sup> См. С. О. Макаров. Документы, т. II, стр. 618—619.

<sup>3</sup> См. Русско-японская война. Действия флота. Документы, отд. III, кн. I, вып. 2, стр. 68—69.

ставить все на карту, а в обладании морем полумеры невозможны»<sup>1</sup>.

Выдающиеся командные качества Макарова, отличное знание им боевых свойств флота, бесстрашие и неутомимая, полная неиссякаемой энергии деятельность благотворно сказались на подготовке флота в условиях напряженной борьбы с сильнейшим противником. Верный замечательному принципу — бережному отношению к человеческим достоинствам, Макаров сплотил вокруг себя личный состав флота.

Усиленное тактическое обучение эскадры по разработанной Макаровым инструкции для боя и управления огнем на ходу кораблей, улучшение базы флота — порт-артурской крепости как с моря, так и с суши (крепостная артиллерия была усилена снарядами, допускающими стрельбу на большие дистанции), приведение в боевую готовность пострадавших в боях кораблей и кораблей, устаревших в материальном отношении, и много других настойчиво осуществлявшихся мероприятий, в том числе организация перекидной стрельбы с внутреннего рейда через мыс Ляотешань по японским кораблям, приближавшимся к крепости, — все это позволило в короткий срок усилить боеспособность флота, поднять боевой дух личного состава, вселить в него веру в себя, свой флот и в своего адмирала.

Пока Макаров командовал Тихоокеанским флотом, японцы несколько раз пытались нанести удары по русским кораблям, но все их попытки оставались безуспешными.

Адмирал Макаров и весь личный состав превращали флот в силу, могущую лишить японцев добытых ими преимуществ в обладании морем. Небезынтересна оценка деятельности русского адмирала, данная противником. В то время, говорится в этой оценке, когда первоначальные неудачи русского Тихоокеанского флота значительно потрясли его силы, командующим этим флотом был назначен вице-адмирал Макаров. «С самого приезда своего в Порт-Артур... он деятельно принялся за работу... привел в порядок побитую и расстроенную эскадру, поднял военный дух, водворил дисциплину и от всего сердца и не жалея сил старался восстановить честь флота»<sup>2</sup>.

Среди кораблей-героев достойное место занимает миноносец «Стерегущий» (командир лейтенант Сергеев). В ночь на 10 марта в море для разведки мест базирования неприятельских миноносцев были высланы два русских миноносца — «Решительный» и «Стерегущий». Утром при возвращении в базу миноносцы встретились с отрядом японских

<sup>1</sup> См. Русско-японская война. Действия флота. Документы, отд. III, кн. I, вып. 2, стр. 69.

<sup>2</sup> История русской армии и флота, вып. 15, стр. 70.

кораблей из 4 эскадренных миноносцев, шедших от Порт-Артура. Завязался бой. «Стерегущий» был поврежден. Миноносец «Решительный», имевший большую скорость, прорвался в Порт-Артур, чтобы вызвать помощь. «Стерегущий», окруженный кораблями противника, вел неравный бой, нанес повреждения двум японским миноносцам. Однако и русский миноносец из-за повреждения машин лишился хода. Его артиллерия была выведена из строя. В живых осталось четыре матроса. Видя беспомощность полузатонувшего миноносца, японцы решили захватить его, но, когда они стали брать «Стерегущего» на буксир, матросы открыли кингстоны. «Стерегущий» вскоре скрылся под водой»<sup>1</sup>.

По прибытии миноносца «Решительного» в Порт-Артур тотчас же вышли в море крейсера «Новик» (под флагом Макарова) и «Баян». Но ко времени их подхода к месту боя миноносец «Стерегущий» затонул<sup>2</sup>.

31 марта адмирал Макаров вывел эскадру в море, но, увидев броненосцы и крейсера противника, шедшие навстречу, он возвратил эскадру на внешний рейд, с тем чтобы развернуться и принять бой под прикрытием береговых батарей. Вскоре, однако, флагманский броненосец «Петропавловск» подорвался на минах и быстро скрылся под водой. Большая часть команды и адмирал Макаров погибли<sup>3</sup>. С гибелью Макарова оборвалась кипучая деятельность Тихоокеанской эскадры<sup>4</sup>. Руководство флотом перешло к нерешительному контр-адмиралу Витгефту. Тихоокеанская эскадра в дальнейшем ограничивалась оказанием содействия крепости и не препятствовала начавшейся высадке японских войск на Ляодунский полуостров.

**Тактика боев на р. Ялу (у Тюренчена) 18 апреля (1 мая), бои у Цзиньчжоу 13 (26) мая и Вафангоу 1 и 2 (14 и 15) июня 1904 г.** В середине апреля японская 1-я армия Куроки, высадившаяся в Корее и превратившая ее в базу войны с Россией, была готова к боевым действиям. Она выиграла сражение на р. Ялу и начала движение на Фынхуанчэн, а затем к Ляояну.

2-я армия Оку, высадившаяся в третьей декаде апреля в районе Бицзыво, начала наступление к Цзиньчжоускому перешейку, овладела им и двинулась на север, на Ташичао, Хайчен, Ляоян.

---

<sup>1</sup> На памятнике героям «Стерегущего», поставленном в Ленинграде, изображены два матроса, открывающие кингстоны.

<sup>2</sup> См. П. Д. Быков. Русско-японская война 1904—1905 гг. Действия на море, стр. 33; Боевая летопись русского флота, стр. 272.

<sup>3</sup> См. С. О. Макаров. Документы, т. II, стр. 638, 652—654, 655.

<sup>4</sup> См. М. И. Костенко. Осада и сдача крепости Порт-Артур, стр. 59—60.

4-я армия Нодзу (бывшая 3-я), высадившаяся в Дагушане, наступала на Сюянь, Хайчен. 3-я армия Ноги действовала против Порт-Артура.

Высадке японских войск русские войска не противодействовали. Не мешал высадке и флот. Генерал Куропаткин, командующий Маньчжурской армией (прибыл в армию 15 марта), высокомерно сообщал военному министру 15 апреля: «Японцы зашевелились на Ялу; с радостью буду приветствовать их вступление в Маньчжурию; охотно можно устроить им золотой мост, лишь бы ни один из них не вернулся на родину. Вторжение японцев в Маньчжурию служило бы значительным указанием, что в этом направлении они двинут и свои главные силы. Страх за Владивосток и Порт-Артур уменьшится; вместе с тем явится возможность улучшить наше ныне вынужденно весьма разбросанное, не только в Южной Маньчжурии, но и на всем театре действий, расположение войск»<sup>1</sup>. Золотой мост японцам, а затем сражение сосредоточенными главными силами, какие бывали во времена Наполеона,— такова стратегия Куропаткина.

18 апреля на р. Ялу (у Тюренчена) состоялось первое сражение между русским Восточным отрядом, возглавляемым генерал-лейтенантом Засуличем, и 1-й японской армией генерала Куроки.

Восточный отряд развернулся на участке нижнего течения р. Ялу, более чем в 200 км от Ляояна<sup>2</sup>, близ впадения притока Эйхе, у населенных пунктов Саходзы (правая позиция) и Тюренчена (левая позиция), имея у себя в тылу лучшие пути, проходившие от Ялу (ниже впадения Эйхе) на Фынхуанчэн, Ляоян<sup>3</sup>. Местность выше Эйхе охранялась малочисленными отрядами, а правее Саходзы (до Дагушаня) наблюдалась конным отрядом генерала Мищенко.

Занимаемая русскими позиция на весьма пересеченной местности — на холмах с крутыми обрывистыми скатами — в природном отношении являлась сильнейшей. Она имела прекрасный обзор и позволяла вести обстрел впереди расположенных островов, образованных рукавами рек Ялу и Эйхе. Прикрываемая реками Ялу и Эйхе, позиция казалась неприступной. Видимо, этим объясняется столь слабое ее

<sup>1</sup> Русско-японская война 1904—1905 гг. Работа военно-исторической комиссии, т. II, ч. 1, стр. 138.

<sup>2</sup> См. А. Свѣчин. Стратегический очерк русско-японской войны от начала кампании до сражения под Ляояном включительно. «Военный сборник», 1907, № 2, стр. 62.

<sup>3</sup> Главная дорога на Фынхуанчэн идет от Саходзы (Шахедзы), а дорога от Тюренчена выходит на главную Фынхуанчэнскую дорогу в 3 км к северу от населенного пункта Тензы.

оборудование окопами, к тому же мелко вырытыми и плохо замаскированными; артиллерия располагалась открыто. Слабая сторона тюренченской позиции заключалась в том, что переброска войск в ходе боя по обрывистым холмам и глубоким между ними лощинам, а также по проходившей продольной тропе у реки была весьма трудной.

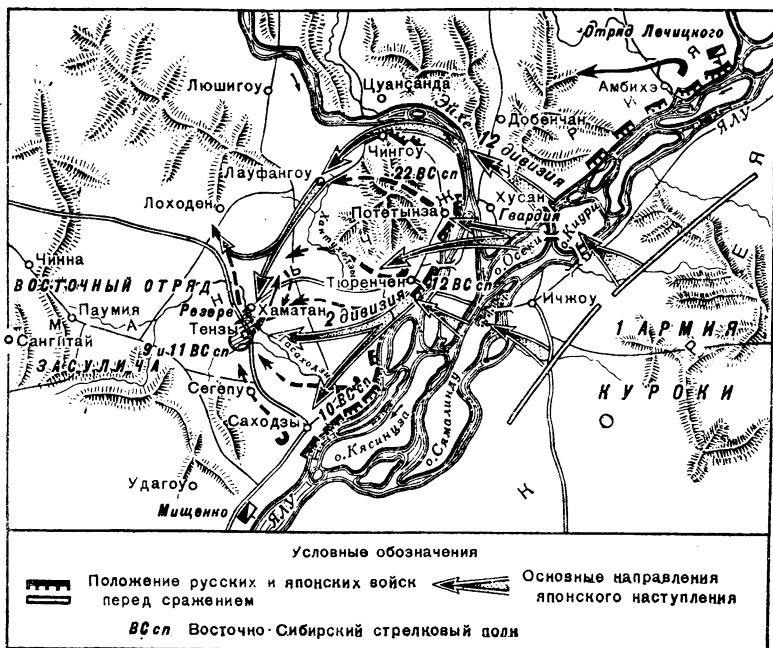

Сражение на р. Ялу 18 апреля (1 мая) 1904 г.

Более полутора месяцев находился русский восточный отряд на этой позиции, и были все возможности для ее усиления, по крайней мере для того, чтобы отрыть окопы полного профиля и установить батареи на закрытых позициях.

Задача, поставленная перед отрядом, заключалась в том, чтобы «затруднить переход противнику через Ялу и дальнейшее наступление его через Фыншуйлинский хребет». Одновременно при этом начальник восточного отряда генерал-лейтенант Засулич был обязан избегать решительного боя с превосходящим в силах противником и в то же время «дать противнику отпор с должной твердостью, но и с благородием»<sup>1</sup>.

<sup>1</sup> Русско-японская война 1904—1905 гг. Работа военно-исторической комиссии, т. II, ч. 1, стр. 125, 133.

1-я японская армия в составе трех дивизий (12-й, гвардейской и 2-й), сосредоточившаяся у города Ичжоу, повела подготовку к наступлению. Развертывание ее войск и артиллерии сопровождалось устройством переправ и захватом островов, причем почти без сопротивления русских.

Замысел Куроки заключался в том, чтобы, перебросив через Ялу, выше притока Эйхе, 12-ю дивизию, совершить обходное движение левого фланга русской позиции. Две другие дивизии должны были переправиться на остров Эйходзян и атаковать русских с фронта.

К началу сражения, к утру 18 апреля, три дивизии японской армии располагались: 12-я дивизия за Хусаном, на левом берегу р. Эйхе; 2-я дивизия — на Эйходзяне, от его южной оконечности до дороги из Тюренчена в Хусан; гвардейская дивизия, продвигавшаяся вслед за 2-й дивизией, развернулась правее ее, до северной оконечности острова Эйходзян. Резерв находился на острове Киури.

В 7 часов утра 20 осадных и 72 полевых орудия японцев открыли фронтальный и продольный огонь по русской позиции у Тюренчена и Потетынзы; в начале восьмого часа 12-я, 2-я и гвардейская дивизии (до 25 тыс. штыков) одновременно двинулись в атаку на русские позиции, 12-километровый участок которых от устья р. Хантуходзы, Тюренчен, Потетынза до Чингоу оборонялся 24 ротами 12-го и 22-го Восточно-Сибирских полков и 5 ротами 11-го и 24-го полков общей численностью 5 тыс. штыков<sup>1</sup>.

Под прикрытием артиллерии, обрушившейся на русские позиции, японцы переправлялись через р. Эйхе<sup>2</sup>, неся при переправе значительные потери.

В самом начале боя между русскими частями нарушилась связь, осуществлявшаяся по телефонной линии, проложенной по берегу, и с помощью проходившей здесь линии летучей почты.

После преодоления японцами р. Эйхе бои на скатах высот были непродолжительными. Русские полки, обстреливаемые сильным артиллерийским и ружейным огнем противника, отходили, оказывая атакующей пехоте сопротивление; некоторые роты бросались в штыковые контратаки. Японцы на атакуемых участках во много раз превосходили русских в живой силе и артиллерии. Тюренченская позиция была оставлена к 8 часам утра, а у Потетынзы — в 9 часов утра. Около 10 часов утра началось отступление и от Саходзы. Русские части, оставляя береговые позиции, отходили на

---

<sup>1</sup> См. Русско-японская война 1904—1905 гг. Работа военно-исторической комиссии, т. II, ч. 1, стр. 167.

<sup>2</sup> Река Эйхе мелкая, проходимая вброд.

позицию р. Хантуходзы, прикрывавшую главную дорогу на Фынхуанчэн.

Между тем 2-я японская дивизия и гвардия приостановили наступление на целых четыре часа (с 9 часов утра до 1 часа 30 минут дня). Перерыв в наступлении якобы вызывался опасением понести большие потери при атаке второй русской позиции, необходимостью передвинуть артиллерию и выждать, как сложится обстановка в связи с совершаемым обходным движением 12-й дивизии, медленно продвигавшейся от Чингоу к Лауфангоу.

В два часа дня русский 12-й Восточно-Сибирский полк получил приказ об отступлении с позиции и у р. Хантуходзы.

Начался второй этап сражения — бой у Хаматана. 12-й полк, задержанный слишком долго на позиции у р. Хантуходзы, при отходе подвергся обстрелу и атакам слева. Пройдя ложину к юго-западу от высоты 84,1, он был обстрелян головной ротой 12-й дивизии противника. При отходе 12-й полк потерял 837 нижних чинов (из 2174) и 23 офицера.

Для прикрытия отступления на высоту 84,1 были выдвинуты 1-й и 3-й батальоны 11-го Восточно-Сибирского полка при 8 орудиях. Здесь, в ложине к юго-западу от высоты, находилась пулеметная рота, не успевшая пробиться за 12-м полком в Хаматан. 11-й Восточно-Сибирский полк в ходе боя был полностью окружен. Командир полка полковник Лайминг составил штурмовую колонну, за которой вели и несли на носилках раненых. С развернутым знаменем под звуки полкового марша штурмовая колонна бросилась в штыковую атаку. Уцелевшие орудия поддерживали атаку<sup>1</sup>. Подвергнув сильнейшему обстрелу храбро атакующий русский полк, японцы не приняли штыкового удара. Кольцо окружения было разорвано, и путь для отхода открыт. Полк потерял 847 нижних чинов из 2119; офицеров было убито 14 и ранено 9, был убит и командир полка. Пулеметная рота, расстреляв все свои ленты (до 40 тыс. патронов), вынуждена была, удалив затворы и приемники, оставить пулеметы. Вначале пулеметчики пытались тянуть пулеметы через горные скалы, но это оказалось им не под силу. Орудия, расстрелявшие все снаряды, также были испорчены и оставлены.

Русские у р. Ялу за день сражения 18 апреля потеряли живой силы в два раза больше, чем японцы: 2190 человек против 1036 человек. Стратегические последствия сражения,

---

<sup>1</sup> См. Русско-японская война 1904—1905 гг. Работа военно-исторической комиссии, т. II, ч. 1, стр. 187, 188.

как первого сражения войны, были весьма значительны: порвано моральное состояние русских войск, побережье Ляодунского полуострова открывалось для беспрепятственной высадки японских армий.

Сражение у р. Ялу показало, что предвоенные взгляды, выразившиеся в недооценке возросшей мощи огня, в тяготе к сомкнутым строям, в пренебрежении к инженерному оборудованию позиции, к самоокапыванию и маскировке артиллерии, полностью сказались на результатах военных действий и привели наряду с другими обстоятельствами к поражению русского отряда.

Восточный отряд был разбросан на растянутой по фронту позиции, резервы находились в тылу на значительном удалении от пунктов атаки. Вследствие этого главные участки, подвергшиеся атакам, имели совершенно недостаточное сил (12-й и 22-й Восточно-Сибирские полки и 5 рот других полков). Командующий отрядом генерал Засулич показал свою полную неспособность управлять войсками. Плохо подготовив сражение, он в ходе его не в силах был разобраться в складывавшейся обстановке, считал, что противник не сможет развернуть сразу большие силы «при переправе». На самом же деле Куроки на небольшом участке развернул все свои три дивизии и нанес удар на избранных направлениях во много раз превосходящими силами. Пренебрегая разведкой и не вникая в действия противостоящего противника, Засулич не смог разгадать замысла японцев. В завершение всего в ходе самого сражения он находился в тылу, оставив свой отряд без руководства. Сражавшиеся отдельные полки вследствие нарушения связи действовали каждый по своему усмотрению и по своей силе.

Японская армия вела наступление весьма медленно. Командующий Куроки и начальники дивизий проявляли осторожность и неуверенность. Замысел японского командующего обходным движением отрезать главный путь отступления русского отряда и окружить его мог быть осуществлен только в результате решительных действий. Условия для осуществления окружения были в руках Куроки.

Тактика русских и японских войск далеко не отвечала требованиям современного огнестрельного оружия. Японцы, так же как и русские, применяли сомкнутые строи, при наступлении за их цепями следовали линии взводных колонн. В бою широко применялся уже изживший себя залповый огонь.

Сражавшиеся русские полки проявили исключительный героизм; вынужденные совершенно самостоятельно действовать против превосходящего противника, они сделали все, что было в их силах. Бой 11-го полка, стойко выполнявшего



полученную задачу, но оставленного на произвол,— пример мужества и героизма<sup>1</sup>. Поражение на Ялу произвело тяжелое впечатление на русскую армию<sup>2</sup>. Куропаткин вновь требует от войск «всеми мерами избегать решительного боя» до отхода «на главные силы нашей армии»<sup>3</sup>. Царю Куропаткин доложил, что «бой у Ялу явился случайным, как для начальников, так и для войск»<sup>4</sup>.

С поражением отряда Засулича обстановка на театре войны улучшается для противника. По сути дела, японцы завладели стратегической инициативой. На четвертый день после боя, 22 апреля, началась беспрепятственная высадка 2-й японской армии у Бицзыво.

Высадившаяся 2-я армия начала движение на юг к Цзиньчжоу и после упорных боев 13 мая овладела сильнейшей цзиньчжоуской позицией — «воротами к Артуру», отрезав Квантунский полуостров с Порт-Артуром от Маньчжурской армии.

Цзиньчжоуская позиция, нераздельно связанная с Порт-Артуром, находилась от крепости в 62 км и располагалась на высотах узкого перешейка (до 3 км). На позиции были устроены батареи, редуты, люнеты и окопы стрелков, перед фронтом позиции установлены проволочные заграждения, а в некоторых местах и фугасы.

Для обороны подступов к Квантуну генерал-лейтенант Стессель, командующий русскими войсками на Квантуне, выдвинул отряд в 17 500 человек под командованием генерала Фока. Из этого числа только 3800 человек с 77 орудиями и 10 пулеметами он расположил на цзиньчжоуской позиции<sup>5</sup>. Упорное и героическое сопротивление, собственно, одного 5-го Восточно-Сибирского полка и артиллеристов было подавлено многократным превосходством противника в живой силе и артиллерии. На неоднократные просьбы командира 5-го полка полковника Третьякова о присылке подкреплений генерал Фок отвечал отказом, и это в то время, когда вверенные ему полки стояли в бездействии, а 5-й полк сдерживал японцев, нанося им большие потери.

Командующий Маньчжурской армией Куропаткин и некоторые подчиненные ему генералы совершенно ошибочно отделяли оборону крепости Порт-Артур от обороны Кван-

---

<sup>1</sup> См. М. Шилов. Бой на р. Ялу. «Военный вестник», 1939, № 5, стр. 15—16.

<sup>2</sup> ЦГВИА, ф. ВУА, д. 27-911, л. 79.

<sup>3</sup> Там же, л. 83.

<sup>4</sup> Там же, л. 82.

<sup>5</sup> См. А. Свечин. Эволюция военного искусства, т. II, стр. 483, 484; В. А. Апушкин. Русско-японская война 1904—1905 гг. М., 1911, стр. 68—71.

туна. «Самое главное,— писал Куропаткин 4 мая Стесселю,— это своевременно отвести войска генерала Фока в состав гарнизона Порт-Артура. Мне представляется весьма желательным вовремя снять и увезти с цзиньчжоуской позиции на поезде орудия. Иначе будут новые трофеи»<sup>1</sup>. Подобранный взгляд русского командующего можно объяснить только непониманием изменившейся роли крепости, сила которой заключалась не в изолированном сопротивлении, а в сопротивлении в тесной связи с полевыми войсками.

Так, при имевшихся возможностях решительно защищать Цзиньчжоуский перешеек, прикрывавший подступы к Квантуну, войска по воле бездарного командования бездействовали.

Оставив Цзиньчжоуский перешеек, генерал Фок отступил со своими полками к Волчьим горам. 15 мая противник занял город Дальний.

В бою за цзиньчжоускую позицию японцы понесли потери в несколько раз большие, чем русские. В этом бою пулеметы вновь подтвердили свою могучую огневую мощь против наступавшей пехоты противника. В связи с усилением огня японские густые цепи на отдельных участках продвигались весьма медленно, неоднократно залегали, так и не достигнув боевой линии русских. Это свидетельствовало о новых явлениях в ведении боя, о его все более огневом и затяжном характере.

С проникновением японцев на Квантун силы русских оказались разделенными на две группы — на Ляоян-Ханченскую и на Квантунскую (войска Квантуна и Порт-Артура под командованием генерал-лейтенанта Стесселя).

Через некоторое время при благоприятно сложившейся обстановке для 2-й армии Оку по настоянию спохватившегося главнокомандующего заместника Алексея Куропаткин бросает к Вафангоу отряд — усиленный 1-й Сибирский армейский корпус генерал-лейтенанта Штакельберга. Последнему ставится задача «наступлением на Порт-Артур притянуть на себя возможно большие силы противника и тем ослабить его армию, оперирующую на Квантунском полуострове». Затем после предупреждений вести бои только с передовыми частями, если они окажутся слабыми, следует указание отнюдь не доводить дело до решительного столкновения с превосходящими силами, так как «конечной целью вашего движения на юг ставится овладение цзиньчжоуской позицией и дальнейшее наступление затем к Порт-Артуру»<sup>2</sup>.

<sup>1</sup> Русско-японская война 1904—1905 гг. Работа военно-исторической комиссии, т. VIII, ч. I, стр. 249—250.

<sup>2</sup> Русско-японская война в сообщениях в николаевской академии генерального штаба. Ч. I. Спб., 1906, стр. 39.

1—2 июня произошел бой при станции Вафангоу. При чем японцы предупредили наступательные действия отряда Штакельберга, взяв инициативу в свои руки. Бой при Вафангоу также был выигран противником<sup>1</sup>. Опасаясь охвата правого фланга войск, Штакельберг приказал отступить. Преследование японцами не было организовано. Русские потеряли примерно 3500 человек и 17 орудий<sup>2</sup>, а японцы 1190 человек. Бой у Вафангоу показал явное преимущество инициативных действий: победу одерживает тот из противников, кто более искусно маневрирует.

В этом бою армия Оку осуществляла охват правого фланга русских войск. Однако охват японцы производили с рискованной осторожностью и медлительностью. Сам охват не был глубоким, результат его оказался ограниченным.

Выдвижение усиленного 1-го Сибирского корпуса к Вафангоу производилось по директиве главнокомандующего Алексеева, вопреки желанию командующего Маньчжурской армией Куропаткина. Разногласия между Алексеевым, предложившим проводить операцию, и Куропаткиным, являвшимся исполнителем, не могли не сказаться на военных действиях у Вафангоу. Генерал Куропаткин оттягивал проведение операции, а тем временем обстановка ухудшилась: японцы продолжили высаживать войска; он также не выделил достаточных сил. Вместо 48 батальонов, указанных наместником, у Вафангоу было 32. Несвоевременное выдвижение отряда Штакельберга к Вафангоу против всей армии Оку, да еще с наступательными целями, вряд ли может быть каким-то образом объяснено. Отряд, оторванный от своих войск, обрекался на неудачу. Однако в данном случае важно отметить, что двоевластие в армии стало уже губительно сказываться на полях сражений. В то же время можно было определить действия командующего Куропаткина и его штаба как действия безынициативные, чего-то выжидающие и пассивные, тяготевшие к отступлению. Распространявшееся неверие в командующего и его штаб стало отрицательно сказываться на состоянии войск.

**Сосредоточение к Ляояну. Бои у Ташичао 10—11 (23—24) июля 1904 г.** В течение лета японские войска, разбросанные по огромной дуге, продолжали медленное движение по сходящимся направлениям к Ляояну. 1-я армия Куроки продвигалась с востока, 2-я армия Оку — с юга; 4-я армия

<sup>1</sup> См. Русско-японская война в сообщениях в николаевской академии генерального штаба. Ч. 1, Спб., 1906, стр. 340—384.

<sup>2</sup> См. Сапожников. Бой под Вафангоу. «Военный сборник», 1907, № 5, стр. 62.

Нодзу (30 тыс.) подтягивалась вслед за армией Оку; 3-я армия Ноги после взятия цзиньчжоуской позиции вела наступление на Квантунском полуострове в юго-западном направлении на Порт-Артур.

Маньчжурская армия, растянутая на 200-километровом фронте, ведя бои отдельными отрядами, также стягивалась к Ляояну. К началу июля войска Маньчжурской армии подразделялись на две группы: на южную, два корпуса которой (1-й и 4-й Сибирские армейские корпуса) численностью 42 тыс. человек располагались на позиции у Ташичао, и восточную группу (2-й, 3-й Сибирские и 10-й армейский корпуса). Южная группа находилась под непосредственным командованием Куропаткина. Восточная группа разбивалась на несколько отрядов, разбросанных по разным направлениям. Всего в Маньчжурской армии в это время насчитывалось до 196 тыс. человек (152 батальона, 158 эскадронов и охотничьих команд) при 507 орудиях; если исключить используемых на нестроевой службе (до  $\frac{1}{3}$ ), то боевую силу составляли 137 тыс. человек<sup>1</sup>. 23 июня в Харбин прибыла Сибирская воздухоплавательная рота, вскоре подвергшаяся испытаниям в боевых условиях (позже были организованы три воздухоплавательных батальона). Первый воздухоплавательный батальон двухротного состава приступил к боевой деятельности в декабре 1904 года.

Бои русской армии также носили нерешительный, пассивно сдерживающий характер. Они не доводились до конца и завершались отступлением русских частей. Действия японцев постоянно сводились к охватам. При угрозе охвата русские очищали позиции, боясь нарушить требование командующего, предписавшего не доводить дела до решительных боев, могущих окончиться большими потерями, и своевременно отходить<sup>2</sup>. Подобный образ военных действий, регламентировавшийся сверху, подрывал моральный дух войск, вселял неверие.

10 и 11 июля произошли бои у Ташичао. Японцы имели 48 батальонов, 20 эскадронов и 258 орудий, а русские (южная группа) — без войск сюанского направления под командованием генерал-лейтенанта Зарубаева 42,5 батальона, 54 сотни, эскадрона и команды и 122 орудия<sup>3</sup>.

В устройстве позиции у Ташичао был учтен опыт предшествующих боев, она была более искусно укреплена. Артиллерия располагалась на закрытых позициях.

<sup>1</sup> См. История русской армии и флота, вып. 14, стр. 90.

<sup>2</sup> ЦГВИА, ф. ВУА, д. 27911, л. 83; В. Черемисов. Русско-японская война 1904—1905 гг., стр. 133.

<sup>3</sup> В это число не включено 12 батальонов и 96 орудий, отправленных с позиции. (См. История русской армии и флота, вып. 14, стр. 92.)

10 июля рано утром 2-я японская армия начала наступление. Вскоре разгорелся бой с русскими авангардами, которые стойко сдерживали напор превосходящих сил противника. В 4 часа они прекратили бой.

На другой день, 11 июля, японцы с яростью атаковали центр русской позиции. 12-й Барнаульский Сибирский пехотный полк штыковой контратакой отбросил противника. Тогда японцы сосредоточили против полка целую дивизию, но атаковать не решились, ограничившись сильнейшим артиллерийским огнем по русскому правому флангу — 1-му Сибирскому корпусу. Русские артиллеристы вели огонь с закрытых позиций, показывая себя с самой лучшей стороны. Противник не мог подавить их огонь, хотя и выставил здесь 186 орудий (против 76). Бой у Ташичао ознаменовал новый этап в развитии тактики, связанной с широким использованием артиллерией закрытых позиций. На левом фланге японцы прибегали к демонстрации. Однако русским на этот раз не угрожал охват. Более того, отряд генерала Мищенко угрожал обходом правого фланга японцев.

Предпринятые противником под вечер четыре атаки на центр позиции отбивались штыковыми контратаками барнаульцев и огнем других частей.

Благоприятно протекавшие для русских войск двухдневные бои у Ташичао, однако, закончились безрезультатно. После прекращения в 9 часов вечера боя, в котором японцы ничем не овладели, а русские храбро отбили все их атаки, генерал-лейтенант Зарубаев, действуя согласно директиве командующего Маньчжурской армией и считаясь с мнением Штакельберга, требовавшего отвода войск<sup>1</sup>, отдал приказ об отступлении. Велико было недовольство полков. С оставлением Ташичао японцы заняли важный порт Инкоу, значительно улучшивший снабжение их армий. Через Инкоу русское главнокомандование осуществляло, хотя и с перебоями, связь с Порт-Артуром морским путем.

Таким образом, при обороне Ташичао русские войска имели ряд преимуществ против наступавшего противника. Однако они не были использованы командующим Маньчжурской армией. Куропаткин не верил в успех боя корпусов южной группы и, находясь за 100 км от Ташичао, не раз во время боев напоминал Зарубаеву о том, что японцы большие мастера по совершению обходов. Командующий Маньчжурской армией ожидал новых подкреплений для своей армии. Он предполагал сконцентрированными силами дать генеральное сражение на позиции у Хайчена, а затем переменял ее на позицию у Ляояна. 18 июля Ойяма начал наступление своими

<sup>1</sup> ЦГВИА, ф. ВУА, д. 30 415; л. 396.

тремя армиями. 19 июля Куропаткин принял решение оставить Хайчен и отойти на позиции под Ляояном.

**Ускоренная атака Порт-Артура. Морское сражение 28 июля (10 августа) и морской бой владивостокских крейсеров 1 (14) августа 1904 г.** Квантунская группа русских войск после оставления цзиньчжоуской позиции вела оборонительные работы, готовясь к решительным боям. Японцы только через месяц, 13 июня, атаковали русскую позицию, расположенную в 17—20 км от крепости. Им удалось овладеть Куинсаном и Зелеными горами, но 20 июня стремительной атакой русские выбили их с Зеленых гор. Бои за Куинсан, где японцы возве-

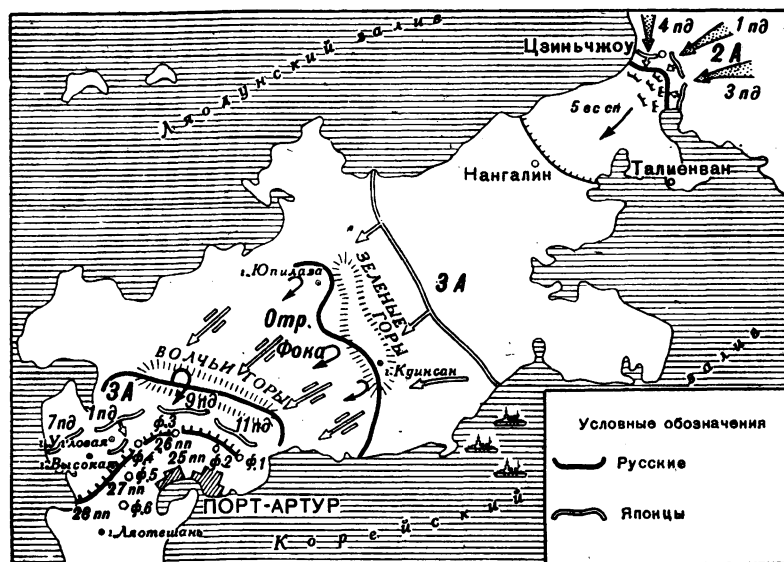

Бои на подступах к Порт-Артуру в мае и июне 1904 г.

ли редут и вооружили его четырьмя пулеметами, несмотря на храбрые атаки русских подразделений, возглавляемых лично генерал-майором Кондратенко — начальником 7-й дивизии, успеха не имели. Куинсан оставался у японцев.

Через месяц, 13 июля, противник возобновил наступление. В ночь на 15 июля ему удалось овладеть Зелеными горами и установить там пулеметы. Предпринятая русскими контратака успеха не имела. Бои 13, 14 и 15 июля закончились отходом русских частей к Волчьим горам, невысоким сопкам, огибающим 13-километровой дугой. Порт-Артур. Но Волчьи горы, последняя полевая позиция, не были оборудованы для обо-

роны. 17 июля японцы под прикрытием сильного артиллерийского огня прорвали центр позиции и потеснили части, оборонявшие левофланговую позицию. Генерал-лейтенант Стессель приказал оставить Волчьи горы и отходить под прикрытием батарей крепости, которые в этот день впервые открыли огонь, возвестив о начале героической обороны крепости.

Таким образом, до 17 июля квантунские войска вели полевые бои на подступах к крепости. С 17 июля началась борьба непосредственно за крепость.

Сухопутная оборона крепости состояла из секторов, или, как их называли, фронтов: восточного, северного, западного и приморского. Оборонительные сооружения (долговременные и особенно временные) всех фронтов к 17 июля были значительно усилены, на подступах к фортам, редутам и другим сооружениям отрыты траншеи, устроены проволочные сети, волчьи ямы и заложены фугасы. Передовые пункты, расположенные впереди главной линии на высотах Сяогушань, Дагушань, Панлуншань, Угловая, Длинная и Высокая, имели редуты и траншеи.

Общая численность гарнизона Порт-Артура к началу обложения крепости доходила до 41 тыс. человек; из этого числа пехоты насчитывалось около 30 тыс. человек. В ходе обороны гарнизон был усилен 17 тыс. моряков с эскадры, запертой в гавани. Орудий разного калибра имелось 646, из них 63 мортиры. Из этого общего числа орудий на приморском участке (приморский фронт) находилось 123 (из них 35 мортир). Пулеметов имелось 62.

Ко дню обложения крепости, 17 июля, ее гарнизон был обеспечен продовольствием: мукой и сахаром на полгода, мясом и консервами только на один месяц. Затем гарнизон довольствовался кониной.

Каждый фронт обороны крепости возглавлял начальник. Общим резервом командовал генерал-лейтенант Фок (начальник 4-й дивизии). Всю сухопутную оборону возглавлял генерал-майор Кондратенко (начальник 7-й дивизии). Комендантом крепости был генерал-лейтенант Смирнов, начальником укрепленного квантунского района — генерал-лейтенант Стессель. Последний был назначен на эту должность 22 марта 1904 г. временно, но исполнял ее до сдачи им крепости.

Душою обороны крепости, по общему признанию всего ее гарнизона, был генерал Р. И. Кондратенко. Участник обороны Я. У. Шишко рассказывает, что генерал Кондратенко «одно временно душою, мыслью и делом был и на позициях в бою, где личным примером ободрял всех и поднимал твердость духа, и в Артуре не было места, куда бы он не заглянул, не

было высоты, куда бы он не поднялся, чтобы указать, где немедленно должны явиться [быть.— А. С.] форты, укрепления, батареи.

То, что было сделано за семь лет, он, насколько это было возможно, создал в несколько месяцев. И вот его мыслью, его трудами, его настойчивостью явилась целая цепь укреплений кругом Артура. Явились укрепления там, где даже не предполагалось строить ничего, как, например, на горах: Угловой, Высокой, Длинной и проч., на которые впоследствии противник вел настойчивее всего свои штурмы, понимая важность этих пунктов, и под которыми он положил десятки тысяч жертв, чтобы взять их.

Генерал Кондратенко для Артура был все: и сила, и душа, и мысль, и дух героизма<sup>1</sup>.

Осада крепости обычно подразделяется на два периода: на период ускоренной атаки и период постепенной атаки. Первый период по времени охватывает две с половиной недели: 25 июля — 11 августа.

3-я армия Ноги (46 тыс.), заняв Волчьи горы у Порт-Артура и установив на них артиллерию<sup>2</sup>, 25 июля начала первую бомбардировку крепости. Задавшись целью овладеть Порт-Артуром атакой открытой силой, противник прежде всего решил в качестве подготовки к ней овладеть на восточном фланге передовыми пунктами — Сяогушань и Дагушань, командующими над его линией обложения, и на западном фланге — предгорьями Угловой (сопки Передовая, Трехголовая и Боковая).

В ночь на 27 июля японцы после ряда атак, начатых еще во второй половине дня 25 июля овладели позициями русских, состоявшими из окопов на горах Сяогушань и Дагушань. 2 августа, также после неоднократных ожесточенных атак, подготовленных сильным артиллерийским огнем, противник занял предгорья Угловой.

Во время боев за передовые пункты обороны крепости японцы установили у Мандаринской дороги два 120-мм орудия и открыли огонь по порту и кораблям, стоявшим на внутреннем рейде.

Порт-Артурская эскадра под флагом адмирала Витгефта 28 июля вышла в море, имея целью прорваться во Владивосток<sup>3</sup>. В это время русский флот благодаря вводу в его

---

<sup>1</sup> Я. У. Шишко. Одиннадцатимесячное сидение в Порт-Артуре. М., 1905, стр. 108.

<sup>2</sup> Ноги повел атаку крепости, не имея тяжелых 11-дюймовых гаубиц. Пароход, следовавший в Порт-Артур с этими гаубицами, был потоплен русскими владивостокскими крейсерами.

<sup>3</sup> См. Описание военных действий на море в 37—38 гг. Мейдзи (в 1904—1905 гг.), т. I, стр. 208—209.



состав броненосцев «Ретвизан» и «Цесаревич», поврежденных при вероломном нападении японцев на Порт-Артур, и броненосца «Победа», поврежденного позже, а также потоплению двух японских броненосцев — «Хатсузе» и «Яшима», взорвавшихся на русских (заградительных плавающих) минах (2 мая), представлял силу, способную вести борьбу на море.

Адмирал Витгефт, возглавивший флот после гибели Макарова, по собственной оценке, не считал себя «способным флотоводцем» и командовал эскадрой «лишь в силу случая и необходимости». Выведя 10 июня эскадру в море и встретив флот противника, он не принял сражения и возвратился в Порт-Артур. Выжидая на рейде, Витгефт считал, что «благоприятного момента для выхода эскадры в море нет» и что момент выхода во Владивосток может наступить только тогда, когда «смерть будет одинакова и спереди и сзади»<sup>1</sup>.

Так, без веры в свой флот, повинувшись приказанию главной квартиры, адмирал Витгефт вывел эскадру в море и 28 июля<sup>2</sup>. В своей телеграмме он доносил, что согласно предписанию выходит с эскадрой на прорыв во Владивосток. «Лично я и собрание флагманов и командиров,— сообщал он в этой телеграмме о своем неверии в прорыв,— принимая во внимание все местные условия, были против выхода, не ожидая успеха прорыва и ускоряя сдачу Артура»<sup>3</sup>.

Состоявшееся 28 июля генеральное сражение (Шантунгская операция) закончилось возвращением значительно ослабленной эскадры обратно в Порт-Артур. Соотношение сил было таково: русская 1-я Тихоокеанская эскадра — 6 линейных кораблей (броненосцы «Цесаревич», «Ретвизан», «Севастополь», «Полтава», «Пересвет» и «Победа»), 4 крейсера («Паллада», «Диана», «Аскольд» и «Новик») и 8 эскадренных миноносцев. Главные силы противника под командованием адмирала Того состояли из 4 линейных кораблей-броненосцев, 4 броненосных крейсеров, 8 крейсеров и 18 эскадренных миноносцев<sup>4</sup>.

Сражение, начавшееся в полдень, продолжалось до наступления темноты, когда японцы потеряли русскую эскадру из виду. В 18-м часу был убит адмирал Витгефт. Управление на время было совершенно потеряно. Корабли, стремив-

---

<sup>1</sup> См. История русской армии и флота, вып. 15, стр. 80—81.

<sup>2</sup> См. Русско-японская война 1904—1905 гг. Работа исторической комиссии по описанию действий флота в войну 1904—1905 гг. при морском генеральном штабе. Кн. III. Пг., 1915, стр. 24.

<sup>3</sup> См. История русской армии и флота, вып. 15, стр. 83.

<sup>4</sup> См. История военно-морского искусства. Т. III. М., 1953, стр. 75; П. Б. в. Русско-японская война 1904—1905 гг. Действия на море, стр. 49.

шиеся прорваться во Владивосток, оказались разбросанными. Основные силы отступили к Порт-Артуру. Утром вошли на рейд 5 броненосцев из 6: «Пересвет», «Победа», «Полтава», «Ретвизан» и «Севастополь», крейсер «Паллада» и три миноносца. Остальные корабли, стремившиеся прорваться во Владивосток, в своей большей части были интернированы (в том числе и броненосец «Цесаревич») в разных портах, куда они вынуждены были зайти из-за недостатка угля. Ни один корабль не достиг Владивостока.

Таким образом, русские, не потерявшие в сражении ни одного корабля, потерпели поражение. Вместо решительного и сосредоточенного удара всеми силами русская эскадра

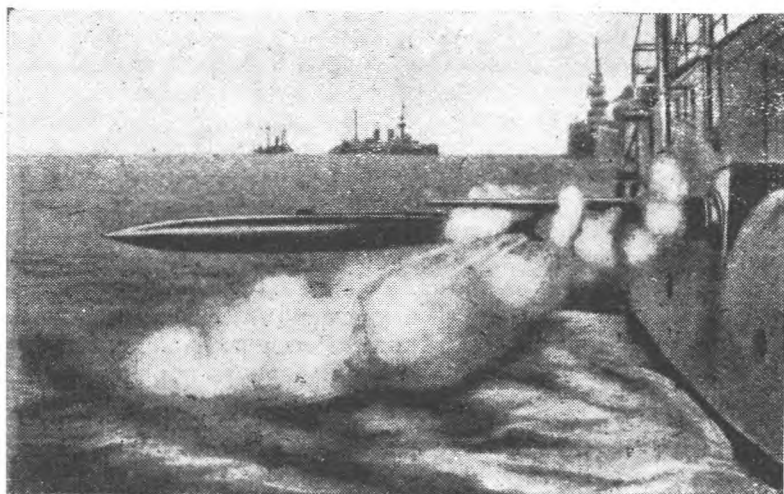

Минная атака эскадренного миноносца

придерживалась исключительно оборонительного образа действий, сводившегося к отражению атак и уклонению от боя, а после гибели Витгефта корабли потеряли боевой строй, рассеялись в различных направлениях<sup>1</sup>.

Японский флот сорвал задачу прорыва русской эскадры во Владивосток. Однако адмирал Того не смог использовать преимуществ, заключавшихся в большей скорости хода и дистанции артиллерийского огня японского флота и вытекавших из действий русской эскадры, особенно в то время, когда она осталась без управления. Собственно, само

<sup>1</sup> См. М. А. Петров. Обзор важнейших сражений парового флота, стр. 230—232.

сражение закончилось приблизительно равными потерями в людях и в повреждениях материальной части кораблей.

Морское сражение 28 июля свидетельствовало о возрастании дистанции боя до 80 кабельтовых (кабельтов равен 185,2 м). Большие дистанции боя исчислялись уже в 50—80 кабельтовых, роль артиллерии большого калибра намного возросла<sup>1</sup>.

Возвратившиеся в Порт-Артур корабли по решению совещания старших начальников постепенно разоружались, усиливая крепость.

1 августа, через три дня после сражения 1-й Тихоокеанской эскадры, произошел морской бой владивостокских крейсеров с отрядом адмирала Камимуры в Корейском проливе. Владивостокский отряд в составе трех броненосных крейсеров — «Россия», «Громобой» и «Рюрик» — под флагом контр-адмирала Иессена вышел в море в 5 часов утра 30 июля. В его задачу входило идти навстречу 1-й Тихоокеанской эскадре, прорывавшейся из Порт-Артура во Владивосток<sup>2</sup>. Рано утром 1 августа в Корейском проливе, где отряд Камимуры в составе четырех броненосных крейсеров и двух легких крейсеров уже поджидал русские крейсера<sup>3</sup>, начался бой, продолжавшийся пять часов. Крейсер «Рюрик» вышел из строя в начале боя, получив пробоину и повреждение руля. Несмотря на все усилия экипажа и продолжительное прикрытие «Рюрика» другими крейсерами, ведущими тяжелый бой, он не смог следовать за «Россией» и «Громобоем», когда последние вынуждены были повернуть обратно во Владивосток. Его корма, сообщил Камимура, стала погружаться, и весь корпус наклонился влево<sup>4</sup>. Экипаж «Рюрика», исчерпав в бою все свои возможности, открыл кингстоны и затопил крейсер<sup>5</sup>.

Так завершился бой владивостокского отряда крейсеров. На этом, собственно, и заканчивается его боевая деятельность.

Походы владивостокского отряда крейсеров, начатые после объявления войны (8 походов) и имевшие целью воз-

<sup>1</sup> Русские суда прекращали огонь с расстояния 65—70 каб. (См. История русской армии и флота, вып. 15, стр. 97.)

<sup>2</sup> См. В. Е. Егорьев. Операции владивостокских крейсеров в русско-японскую войну 1904—1905 гг. М.—Л., 1939, стр. 197—198.

<sup>3</sup> См. Описание военных действий на море в 37—38 гг. Мейдзи (в 1904—1905 гг.), т. III, стр. 59—60.

<sup>4</sup> См. Русско-японская война. Официальные донесения японских главнокомандующих сухопутными и морскими силами. Т. I. Спб., 1908, стр. 101.

<sup>5</sup> См. В. Е. Егорьев. Операции владивостокских крейсеров в русско-японскую войну 1904—1905 гг., стр. 209—210; А. И. Сорокин. Действия владивостокских крейсеров и бой 1 августа в Корейском проливе. Русское военно-морское искусство. Сборник статей. М., 1951, стр. 334—336.

действовать на сообщения противника, а также последний поход с целью содействия прорыву Порт-Артурской эскадры, если и не причинили японцам больших материальных потерь, то тем не менее заставили их отказаться от морских перевозок в Японском море и подолгу держать эскадру Камуры в Корейском проливе, что ослабляло японский флот, находившийся у Порт-Артура.

Японская 3-я армия 4 августа обстреливала Угловую гору, а на следующий день — весь фронт сухопутной обороны. Утром 6 августа начались штурмы Угловой горы на западе, Кумирненского и Водопроводного<sup>1</sup> редутов на севере. Следовавшие один за другим, они не прекращались и ночью. Японский командующий бросил против оборонявшихся укрепления западного и северного фронтов крепости половину своей осадной армии. Штурм восточного, наиболее укрепленного фронта, против которого действовала вторая половина осадной армии противника, начался после двухдневной артиллерийской подготовки<sup>2</sup>, в результате которой многие орудия восточного фронта были подбиты, а укрепления значительно разрушены. Ожесточенным и непрекращающимся атакам подверглись участок от Куропаткинского люнета до форта № II, редуты № 1 и 2, а также и другие укрепленные пункты восточного фронта. В течение пяти дней — с 6 до 11 августа — японцы упорно, невзирая на чрезвычайные потери, лезли вперед. Утром 11 августа противник прекратил атаки.

Августовский первый штурм Порт-Артура закончился неудачей, и японцы, наученные опытом, перешли к так называемой «правильной» инженерной атаке крепости. Противник потерял при атаках только восточной стороны до 15 тыс. человек, а всего — до 20 тыс. человек. Захватил он Угловую гору, Панлуншаньский редут, редуты № 1 и 2. Потери русских превысили 6 тыс. человек. В отражении японских атак принимали участие морские роты, прекрасно зарекомендовавшие себя в полевом бою.

В кровопролитных пятидневных боях защитники Порт-Артура одержали первую победу над японскими войсками. Героическое сопротивление порт-артурцев подняло боевой дух русских войск.

В то же время неудача штурма и потеря веры в овладение крепостью, множество сжигаемых трупов<sup>3</sup> отразились на боеспособности японских солдат армии Ноги. Стали наблю-

---

<sup>1</sup> Водопроводный редут прикрывал водопровод, снабжавший город пресной водой.

<sup>2</sup> Артиллерийская подготовка началась рано утром 6 августа.

<sup>3</sup> ЦГВИА, ф. ВУА, д. 31196, л. 219.

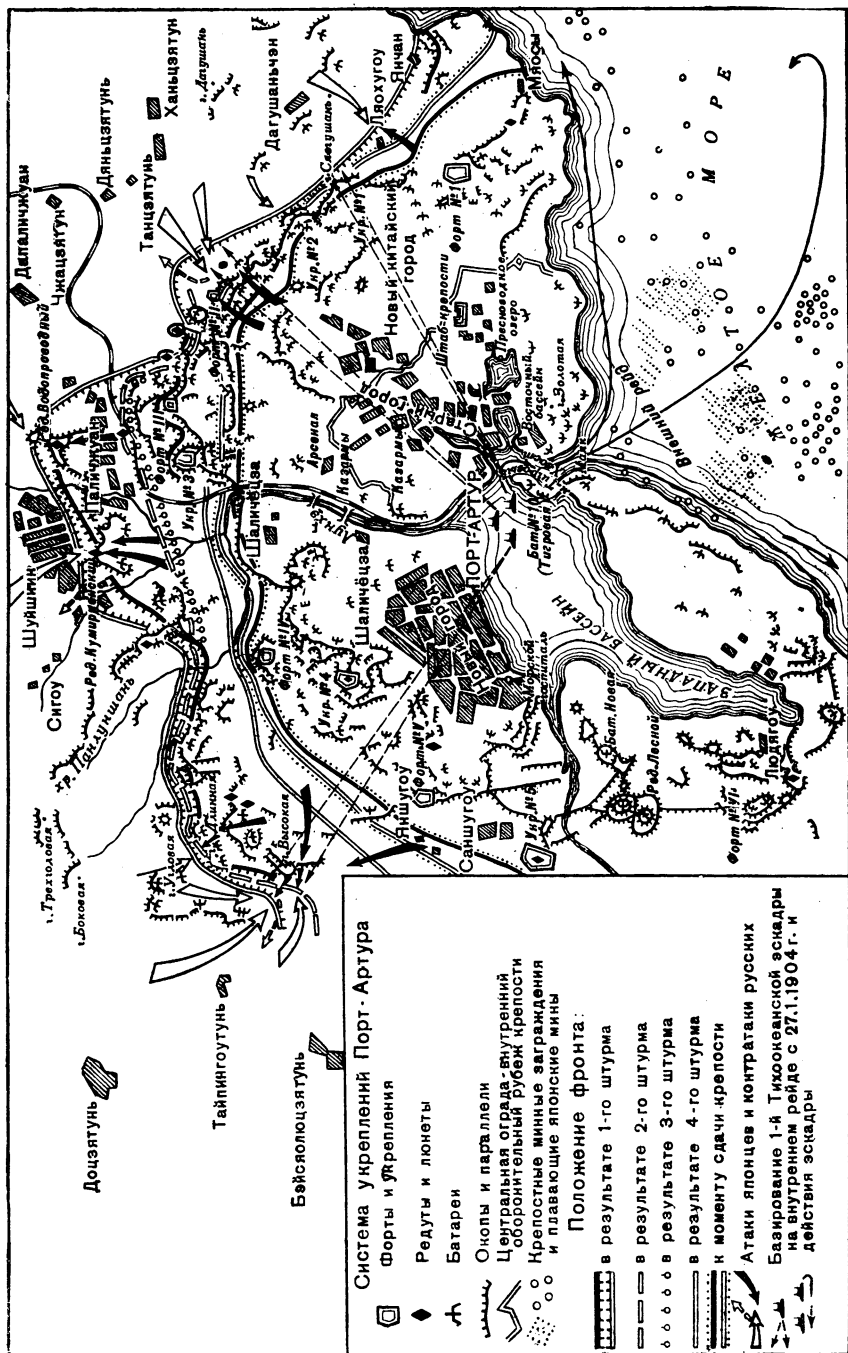

Оборона Порт-Артура

даться случаи неповиновения солдат офицерам, «особенно когда последние заставляли их идти на штурм порт-артурских батарей»<sup>1</sup>, и даже случаи убийства офицеров<sup>2</sup>. Под воздействием больших потерь «японские солдаты,— сообщала разведка,— не хотят воевать»<sup>3</sup>.

Первый штурм Порт-Артура, атаки и контратаки показали исключительно возросшую роль тяжелой артиллерии, подавлявшей огонь и наносившей разрушения укреплениям, а также и роль пулеметов: достаточно было выставить против атакующего противника пару пулеметов, как его продвижение весьма затруднялось или вовсе приостанавливалось. При атаках и контратаках подразделения, используя местность, укрывались от огня и, перебежками накапливаясь в мертвых пространствах на склонах горы, в оврагах, бросались оттуда на противника. Пересеченная местность и гаолян, не убранный с участков обороны, способствовали противнику скрытно передвигаться.

В ожесточенных боях, в предпринимаемых одна за другой атаках обе стороны применяли штык. Многие бои за то или иное укрепление заканчивались рукопашной схваткой. Редут № 1, например, пять раз переходил из рук в руки. Многие атаки японцев отбивались ружейным и пулеметным огнем, огнем скорострельных малокалиберных пушек. В ночных боях при отражении атак противника русские применяли прожекторы (боевые фонари)<sup>4</sup>. Японцы, приближавшиеся к русским траншеям на 500—600 шагов, подвергались внезапному освещению и расстрелу из ружей, пулеметов и пушек. Слепленные лучами фонарей и расстреливаемые ожесточенным огнем, они не могли продвигаться и обращались в бегство. В ночном бою также применялись светящиеся ракеты, «бомбы-звезды». Японцы в ближнем бою применяли ручные бомбочки.

Бои 6—11 августа — свидетельство огромного возрастания роли огня. Японцам удалось захватить Угловую гору, редуты № 1 и 2 лишь после их полного разрушения артиллерией. Эти бои являются также свидетельством возрастания роли полевых укреплений в бою — траншей, проволочных заграждений.

**Сражение под Ляояном 11 (24) августа — 21 августа (3 сентября) 1904 г.** В русско-японской войне противники провели три больших сражения с участием главных сил.

---

<sup>1</sup> ЦГВИА, ф. ВУА, д. 31196, л. 401.

<sup>2</sup> Там же, лл. 362, 402.

<sup>3</sup> Там же, л. 343.

<sup>4</sup> См. Ф. И. Булгаков. Порт-Артур. Т. II. Спб., 1906, стр. 59, 200—202.

Первым таким сражением, в котором проявились многие новые черты военного искусства, было сражение под Ляояном, состоявшееся в августе 1904 г.

Маньчжурская армия после боя у Ташичао и оставления хайченской укрепленной позиции расположилась на арьергардной позиции, представлявшей собой первую оборонительную линию на подступах к Ляояну. Проходила она по гористой местности и состояла из трех участков-позиций: айсяндзянской (15 км), ляндысаньской (12 км) и анпилинской (20 км).

В 17—20 км от арьергардной позиции располагалась передовая позиция, проходившая по высотам в 6—9 км к югу от Ляояна, а у самого города — главная позиция.

Ляоянское сражение происходило поочередно на всех трех позициях, поэтому его подразделяют на три этапа: первый этап — бои на арьергардной позиции, второй — на передовой и третий — на главной позиции и левее от нее.

Главные события Ляоянского сражения развернулись на передовой и главной позициях. Отдельные исследователи русско-японской войны на этом основании начало Ляоянского сражения связывали с открытием боев на передовой позиции 17 августа<sup>1</sup>. Большинство же военных историков бои на арьергардной позиции относят к Ляоянскому сражению<sup>2</sup>.

Южная группа (отряд) русских войск (1, 4 и 2-й Сибирские корпуса) занимала айсяндзянскую позицию; восточная группа (отряд) русских войск (3-й Сибирский и 10-й армейский корпуса и несколько частей 17-го корпуса) располагалась на ляндысаньской и анпилинской позициях в 26 км к юго-востоку от Ляояна. Между южной и восточной группами имелся 23-километровый промежуток, охраняемый несколькими небольшими отрядами; весь дугообразный фронт русских войск тянулся почти на 75 км.

Охватывающее расположение японцев с двойным базированием 1-й армии Куроки на Ялу, 2-й и 4-й армий Оку и Нодзу на Дальний и Инкоу позволяло японскому главнокомандующему Ойяме планировать концентрическое наступление: 1-й армии против восточной группы с выходом на сообщения русских севернее Ляояна; 2-й и 4-й армиям против южной группы. При планировании Ойяма учитывал преимущества охватывающего положения, для полного осуществления которого сил у японцев явно не хватало.

---

<sup>1</sup> См. БСЭ, второе издание, т. 25, стр. 584—585.

<sup>2</sup> См. русско-японская война. Официальные донесения японских главнокомандующих сухопутными и морскими силами, т. 1, стр. 220.

В то же время командующий Маньчжурской армией считал расположение войск довольно растянутым и, следовательно, «недостаточно сосредоточенным». Куропаткин стремился к созданию «наполеоновского кулака».

Японский главнокомандующий, после того как 3-я армия генерала Ноги перешла к открытой атаке Порт-Артура,

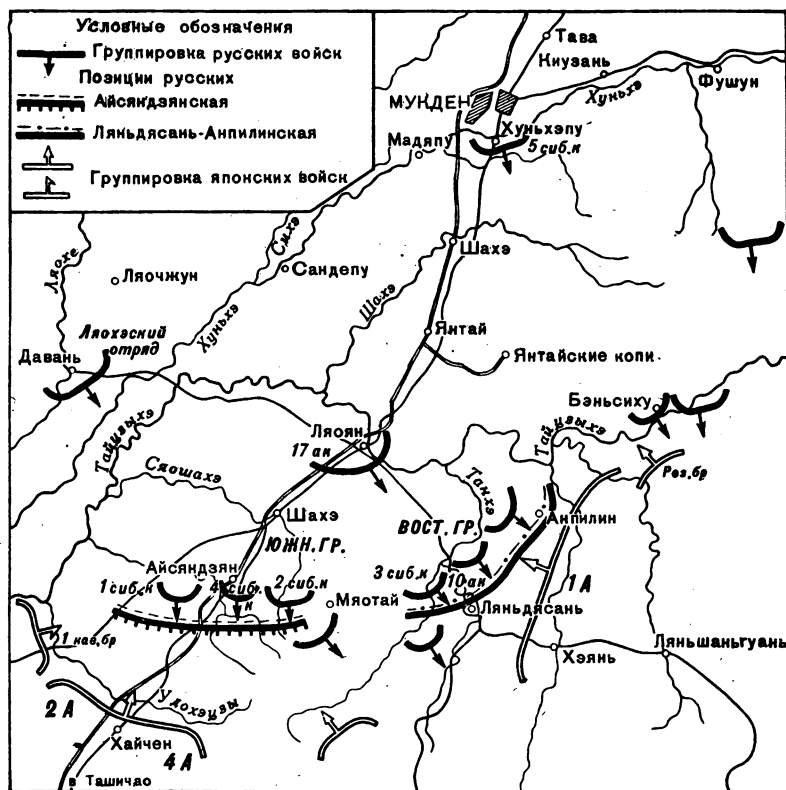

Обстановка на Маньчжурском театре 10 (23) августа 1904 г.

выжидал результатов ее действий. Но когда он убедился, что Порт-Артуром войска Ноги овладеть не могут, то решил силами армии Куроки отбросить восточную группу русских войск к Ляояну и затем, обойдя ее левый фланг, выйти на правый берег р. Тайцзыхэ. Армия Куроки первой перешла в наступление в ночь на 11 августа. Ее гвардейская дивизия атаковала правый фланг восточной группы (3-й Сибирский корпус). 13 августа перешли в наступление 2-я и 4-я армии. Весь русский фронт подвергся атакам, но участь боев на



арьергардных позициях была решена на восточном фронте. 1-я японская армия двумя своими дивизиями атаковала в восьми пунктах анпилинскую позицию, занимаемую 10-м армейским корпусом. Корпус, растянутый на позиции, стойко отражал атаки, но не был поддержан. Опасаясь обхода своего левого фланга, он несколько отошел назад. 3-й Сибирский корпус вел успешные бои с гвардейской дивизией, но никто не думал об их развитии, о превращении тактического успеха в оперативный. 10-й же корпус имел частные неудачи. В полночь на 14 августа Куропаткин отдал приказ об отходе всех войск на подготовленную передовую позицию.

После двух дней отхода (14—15 августа) по плохим, распутившимся от дождей дорогам с арьергардными боями утром 16 августа войска занимают передовую ляоянскую позицию. На этот раз японцы следовали за отходившими русскими войсками и 17 августа продолжили сражение, развернув его у города Ляояна на обоих берегах р. Тайцзыхэ. На реке, ширина которой к востоку от Ляояна колеблется в пределах от 60 до 500 м, много бродов. Левый берег реки равнинный (Ляоянская равнина), засеянный гаоляном, который в августе поднимается выше всадника. «Действия войск в сплошных морях гаоляна,— говорит исследователь русско-японской войны,— затруднялись до крайней степени»<sup>1</sup>. Равнина в своей южной части упирается в отроги Маньчжурских гор. Позиции русских седлали обе проходившие здесь дороги: железную и большую Мандаринскую. Подступы к городу прикрывались двумя укрепленными позициями — главной и передовой.

Главная позиция создавалась четыре с половиной месяца по проекту крупного военного инженера генерал-майора К. И. Величко (1856—1927 гг.). На протяжении 15 км она огибала Ляоян с западной и южной сторон и упиралась в р. Тайцзыхэ; первая основная линия главной позиции состояла из 8 фортов, 8 редутов<sup>2</sup>, а также батарей на 208 орудий и окопов в промежутках между фортами и редутами. Волчьи ямы, проволочные сети и фугасы служили дополнительной преградой для противника. Учтено было также строительство ходов сообщений и дорог, связывающих позицию с тылом. За первой основной линией располагались еще две линии; вторая состояла из 2 фортов, 4 редутов, 5 люнетов, 3 батарей на 19 орудий и западной стены города; третья линия — предместное укрепление протяжением 3,5 км состояла из 2 фортов<sup>3</sup>, 2 люнетов, 5 батарей на 36 орудий

<sup>1</sup> Русско-японская война 1904—1905 гг. Работа военно-исторической комиссии, т. III, ч. 3, стр. 4.

<sup>2</sup> Форты — каждый по две роты, редуты — на одну роту.

<sup>3</sup> Форты на схеме обозначены римскими цифрами.

и окопов. В тылу главной позиции на р. Тайцзыхэ ко дню сражения было 7 мостов<sup>1</sup>. На некоторых участках, служивших для противника подступами, не был уничтожен гаолян, достигавший 3-метровой высоты и позволявший японцам во время сражения скрытно подходить близко к русской укрепленной позиции. При устройстве укреплений предусматривалось огневое взаимодействие, рвы укреплений фланкировались ружейным и пулеметным огнем. Представляет интерес постройка в 2,5 км к северу от железнодорожной станции Ляоян железнодорожной станции Ляоян-2 и прокладка веток конной узкоколейной железной дороги.

Передовые укрепленные позиции располагались на высотах Ляояна: Маेतуньской — протяженностью до 8,5 км, Цофантуньской — свыше 4 км и Кавлицуньской — до 8,5 км. Ко дню сражения не были достроены укрепления кавлицуньской группы и в меньшей степени цофантуньской группы; имевшийся 4-километровый промежуток между маेतуньской и цофантуньской группами не имел укреплений, но обстреливался перекрестным артиллерийским и ружейным огнем.

Главная позиция располагалась на удалении до 5 км от мостов р. Тайцзыхэ, а передовая позиция — до 9—10 км. Подготовленное поле сражения на правом берегу р. Тайцзыхэ простиралось по фронту до 22 км и в глубину до 8,5—17 км. Но затем в ходе развернувшихся боев сражением была охвачена местность на обоих берегах реки до 32 км по фронту и до 32 км в глубину.

Русские по силам и средствам превосходили противника. Японские армии насчитывали 130 тыс. человек и 484 орудия, а Маньчжурская армия имела 160 тыс. человек, 606 орудий и 16 пулеметов (на 12 августа)<sup>2</sup>.

Генерал Куропаткин на передовых позициях развернул немногим более 40% своих войск. К 17 августа передовые позиции занимали три корпуса: 1-й Сибирский корпус — маेतуньскую позицию, 3-й Сибирский корпус — цофантуньскую и 10-й армейский корпус — кавлицуньскую. Остальные войска — соединения 2, 4 и 5-го (начавшего выгрузку 8 августа) Сибирских корпусов — составляли общий резерв. Фланговый отряд генерал-майора Мищенко охранял правый фланг, а 17-й армейский корпус — левый фланг<sup>3</sup>. Последний должен был не допустить здесь обхода противником передовой позиции и выхода его на железную дорогу Ляоян — Мукден. Ряд русских отрядов наблюдал за флангами и ты-

<sup>1</sup> См. Русско-японская война 1904—1905 гг. Работа военно-исторической комиссии, т. III, ч. 3, стр. 5—7.

<sup>2</sup> ЦГВИА, ф. ВУА, д. 27948, ч. III, лл. 165—167.

<sup>3</sup> Там же, д. 30050, лл. 523—527.



лом. Несколько батальонов составляли гарнизон Ляояна, охраняли дороги, несли этапную службу.

Таким образом, Маньчжурская армия к утру 17 августа распределялась: в боевых частях (на передовой позиции)— 90 батальонов, 19 сотен и 266 орудий; в общем резерве — 53,5 батальона, 30 сотен и 110 орудий; кроме того, во время сражения подошли передовые части выгружавшегося 1-го армейского корпуса (8 батальонов и 26 орудий); во фланговых частях — 26 батальонов, 39 сотен и 190 орудий; в частях, наблюдавших за флангами и тылом, — 18,5 батальонов, 50,5 сотен и 52 орудия; в гарнизоне города Ляояна 5,5 батальонов и 2 сотни; на охране дорог, в летучей почте, на этапных линиях — 8,5 батальонов и 16,5 сотен<sup>1</sup>.

Характер группировки Маньчжурской армии — чисто оборонительный, выжидательный, вполне отвечавший замыслам ее командующего. Резервные войска по этому замыслу рассматривались не как средство развития успеха, обозначившегося на том или ином решающем участке, а как средство поддержки различных корпусов. При расположении резерва предусматривалась возможность поддержки сражающихся войск по кратчайшим расстояниям, и в особенности войск левого фланга, где мыслилось, в случае обходных действий японцев, преградить им путь.

Японские армии, продолжавшие по замыслу Ойямы нанесение двух концентрически сходящихся ударов, с рассветом 17 августа начали общую атаку передовых ляоянских позиций. Столкновения же передовых частей начались в ночь на 17 августа. 1-я армия Куроки наступала на участке Мындяфан, Сяпу против 10-го армейского корпуса и левого фланга 3-го Сибирского корпуса. Одна ее дивизия и одна бригада готовились к переправе через Тайцзыхэ. 2-я японская армия Оку, располагавшая тяжелой артиллерией, наступала тремя колоннами против 1-го Сибирского корпуса. Ее средняя и правая колонны наступали по железной и Мандаринской дорогам, левая колонна — с запада от железной дороги, в охват правого фланга русских позиций. Действия этой охватывающей колонны связывались с конницей генерала Акиамы, прикрывавшей 2-ю армию слева. 4-я армия Нодзу одной частью войск направляла удар против 3-го Сибирского корпуса, охватывая правый фланг его цофантуньских позиций, и другой частью — против 1-го Сибирского корпуса, охватывая левый фланг его маेतуньских позиций. Используя, таким образом, все свои силы для нанесения ударов

---

<sup>1</sup> См. Русско-японская война 1904—1905 гг. Работа военно-исторической комиссии, т. III, ч. 3, стр. 45. (Диспозиция № 2, приказание № 8 и изменение диспозиции № 2 см. там же, приложения, стр. 20—29.)

и действий на сообщениях русской армии, Ойяма остался без резерва.

Оценивая японскую наступательную группировку, мы видим, что ее правый фланг, на который Ойяма возлагал главную задачу — переправу через Тайцзыхэ и охват левого фланга Маньчжурской армии, был слабее левого. Если в деятельности Куропаткина и других русских генералов наблюдается преступная пассивность — оборона с оглядкой назад, то японский главнокомандующий и командующие армиями действуют чрезмерно осторожно, выпуская все время победу из своих рук. Под Ляояном японские войска, действующие на решительном участке сражения, не были усилены. Стремление к охвату и окружению, объективно отвечающее условиям войны, осуществлялось с нарушением многих правил и лишь из-за бездарности русского высшего командования не приводило японскую армию к катастрофе.

В первый день 17 августа до самого вечера шли ожесточенные бои. Японцы, яростно бросавшиеся в атаки, повсюду были отбиты. 2-я японская армия особенно упорно пыталась овладеть поселками Маेतунь и Гуцзяцзы на правом фланге маेतуньской позиции, обороняемой 1-м Сибирским корпусом, а 4-я японская армия — пунктами обороны правого фланга цофантуньской позиции. Ночью японцы готовились к новым атакам, а часть сил 1-й армии Куроки незамеченной переправилась по найденному броду через р. Тайцзыхэ у поселка Канквантунь, в 8,5 км от правого фланга 17-го армейского корпуса. Между тем Куроки, получив ошибочное донесение о готовившемся отступлении русских, начал спешно переправлять на другой берег половину своей армии — полторы дивизии.

В полночь японцы снова повели следовавшие одна за другой атаки правого фланга 1-го корпуса. Невзирая на огромные потери, генерал Оку настойчиво добивался выполнения замысла сражения. Поселки Маेतунь и Гуцзяцзы прочно удерживались героически сражавшимися русскими частями. Когда японцы приближались к окопам, русские солдаты смело бросались в штыки и отбрасывали противника, причем сила их штыковых контратак ограничивалась короткими встречными ударами<sup>1</sup>. Атаки маेतуньских позиций продолжались и днем 18 августа. На отдельных участках японцам, яростно лезшим вперед, удавалось ворваться в разрушенные артиллерийским огнем окопы, но удержать их они не смогли.

Атакуя, противник сосредоточивал против избранных пунктов превосходящие силы. Так, в первый день утром про-

---

<sup>1</sup> См. История русской армии и флота, вып. 14, стр. 105.

тив 48 орудий 1-го корпуса японцы имели 150 орудий, а утром на второй день против 82 орудий — 306 орудий. Причем, подготавливая атаку на тот или иной пункт позиции 1-го корпуса, они открывали по нему сосредоточенный огонь (например, по горе Кустарной — более чем из 200 орудий). Ведя сильный огонь в интересах пехоты, японцы неумело координировали с ней свои действия, в результате чего расстреливали свои же части. Так случилось с храбрым японским 34-м полком, захватившим два русских окопа. Двусторонним огнем (русским и японским) были накрыты некоторые и другие японские части.

2-я армия за два дня боев, несмотря на огромные усилия, «жестокие и бешеные атаки»<sup>1</sup>, не смогла достигнуть своей цели<sup>2</sup>. Что касается действий японцев 18 августа против 3-го Сибирского и 10-го армейского корпусов, то они ограничивались главным образом артиллерийской перестрелкой.

К вечеру 18 августа настроение японских войск, атаковавших передовые позиции и потерявших за два дня 12 тыс. человек (потери русских — в два раза меньше), было далеко не наступательным. Но русским солдатам не пришлось долго задерживаться на победоносных позициях. Приказом Куропаткина им было велено отступить на главную позицию.

Три бригады 1-й армии Куроки, переправившиеся через Тайцзыхэ 18 августа, наступая тремя колоннами, закрепились в занятом районе. Переправа противника была обнаружена русской конницей, наблюдавшей берег Тайцзыхэ, только через 30—45 минут после переправы 12-й дивизии<sup>3</sup>. Штаб 17-го армейского корпуса узнал о переправе в 9-м часу, а штаб армии в 11-м часу утра. Решительных мер против переправившегося противника принято не было. Вместо атак всеми возможными силами велась лишь артиллерийская перестрелка.

Переправа полутора дивизий через р. Тайцзыхэ решила участь передовых позиций. Куропаткин во второй половине дня 18 августа приказал командирам корпусов выполнить директиву № 3, которая была разослана тоже 18 августа, но до получения штабом известия о переправе японцев. В директиве № 3 говорилось, что, «если выяснится переправа значительных сил противника на правый берег р. Тайцзыхэ для обхода нашего левого фланга, я решил для сокращения

---

<sup>1</sup> Русско-японская война. Официальные донесения японских главнокомандующих сухопутными и морскими силами, т. 1, стр. 255.

<sup>2</sup> См. там же, стр. 234.

<sup>3</sup> 12-я дивизия начала переправу в 10 часов вечера и закончила ее к 5 часам утра.

фронта обороны на левом берегу р. Тайцзыхэ отвести войска на вторую укрепленную позицию... и, собрав резерв, атаковать неприятеля на правом берегу р. Тайцзыхэ»<sup>1</sup>.

Отходом русских войск с передовых ляоянских позиций заканчивается второй этап сражения, охвативший по времени два дня — 17 и 18 августа.

Третий этап сражения на главных ляоянских позициях и на левом фланге русских войск с форсировавшими р. Тайцзыхэ японцами длился три дня, 19—21 августа.

План Куропаткина состоял в том, чтобы развернуть Правобережную группу армии на фронте Сыквантунь, копи Янтай и «произвести захождение армии левым плечом вперед, дабы взять во фланг позиции переправившихся у Канквантуня японских войск армии генерала Куроки и прижать их к реке Тайцзыхэ, проходимой вброд лишь в немногих местах»<sup>2</sup>.

Маньчжурская армия в это время подразделялась на Правобережную наступательную группу армии в составе 17-го и 10-го армейских корпусов, 1-го и 3-го Сибирских корпусов под непосредственным командованием Куропаткина и Ляоянскую оборонительную группу в составе 4-го и 2-го Сибирских корпусов, бригады 10-го армейского корпуса и бригады 3-го Сибирского корпуса<sup>3</sup> под общим начальством генерал-лейтенанта Зарубаева.

19 августа японцы вели артиллерийский обстрел Ляояна и подготовку к атакам, развертываясь против южного и юго-восточного участков фортового пояса.

Против переправившихся частей Куроки Куропаткин направил конницу Самсонова и затем бригаду 5-го Сибирского корпуса под командованием генерал-майора Орлова, расположившихся левее 17-го армейского корпуса. На этом участке фронта японцы после артиллерийской подготовки в 9 часов вечера произвели первую атаку. Затем с восходом луны атаки были повторены. Противнику удалось занять Нежинскую сопку и поселок Сыквантунь. Выбив русских с сыквантуньской позиции, японцы сразу же стали закрепляться, приступив к открытию окопов.

К 20 августа на правом берегу Тайцзыхэ по приказу Куропаткина должны были сосредоточиться большие силы:

---

<sup>1</sup> Русско-японская война 1904—1905 гг. Работа военно-исторической комиссии, т. III, ч. 3, приложения, стр. 36.

<sup>2</sup> Отчет генерал-адъютанта Куропаткина. Т. 1. Сражение под Ляояном. Спб.— Варшава, 1906, стр. 189.

<sup>3</sup> См. Русско-японская война 1904—1905 гг. Работа военно-исторической комиссии, т. III, ч. 3, стр. 129.

Вначале в Ляоянской группе находился весь 3-й Сибирский корпус, составляя резерв.

57 тыс. штыков, до 5 тыс. сабель и 352 орудия против 23 500 штыков, 600 сабель и 60 орудий<sup>1</sup>.

Ляоянская группа войск 20 и 21 августа отбивала атаки частей 2-й и 4-й армий. 20 августа 14 батальонов 4-го Сибирского корпуса, занимавшего правое крыло главной ляоянской позиции, произвели вылазку между фортами V и VIII, имея целью задержать японцев, совершавших якобы обход Ляояна с запада<sup>2</sup>. Атаки противника на избранных им направлениях предпринимались днем и ночью. Но все его усилия оставались безуспешными. Атакуя, японцы приближались, меняя позиции: накапливаясь на занятой стрелковой позиции, они окапывались и перебегали на другую позицию, на которой также окапывались. При начавшихся атаках форта III его защитники эффективно использовали фугасы, вовремя взрывая их. По приказу Куропаткина русские войска покинули позиции вечером 21 августа, потеряв за три дня 2300 человек, японцы же потеряли 6400 человек.

Так успешно шли бои на русском правом фланге и в центре. К востоку от Ляояна обстановка сложилась иначе. Здесь армия Куроки, вследствие ввода в дело русской правобережной группы войск по частям и неиспользования всей силы огня намного превосходящей артиллерии, успешно отбивала атаки русских частей. Настроение русских войск на этом участке падало. Атаки проводились без достаточного сосредоточения сил и артиллерии, в результате чего они выливались в разрозненные бои. Прибывавшие по частям войска совершали изнурительные марши и бросались в бой, не изучив местность и силы противостоящего противника. Занимая позиции в высоком гаоляне, иногда свои же подразделения обстреливали друг друга. Были случаи, когда, например, Инсарский полк разбрелся в гаоляне и не смог продолжать движение вперед. Наступавшие полки перемешивались. И все же 20 августа вечером, атакуя в гаоляне, русские выбили японцев с Нежинской сопки и из поселка Сыквантунь. Но, вместо того чтобы привести атакующие войска в порядок и подкрепить их, вскоре по приказу бездарных и безвольных командиров эти важные пункты были оставлены.

---

<sup>1</sup> См. Русско-японская война 1904—1905 гг. Работа военно-исторической комиссии, т. III, ч. 3, стр. 186; Отчет генерал-адъютанта Куропаткина. Т. 1. Сражение под Ляояном, стр. 190.

По подсчетам участника войны и ее исследователя А. Свечина, Куропаткин против трех четвертей японских сил оставил 28% русских войск, а 66% бросил против 25% японцев, перешедших реку и грозивших нашим сообщениям. (См. А. Свечин. Эволюция военного искусства, т. II, стр. 493.)

<sup>2</sup> Донесение, полученное Куропаткиным в ночь на 20 августа (2 сентября) об обходе противником Ляояна с запада, было ошибочным.



На 21 августа Куропаткин планировал наступление. 19 августа он определял свой план так: «сегодня собираться, завтра сближаться, послезавтра — атаковать»<sup>1</sup>. Но затем, получая донесения от командиров корпусов, преувеличивавших силы армии Куроки и недооценивавших свои силы, отдал приказ «отступать к Мукдену и далее. Там собраться, укомплектоваться и идти вперед»<sup>2</sup>.

Еще в 2 часа 30 мин. 21 августа (3 сентября) Куропаткин разослал командирам корпусов приказ о переходе к спланированному наступлению, но уже утром, около 9 часов, был вручен приказ об отступлении командиру 17-го армейского корпуса, донесение которого об оставлении ськвантунских позиций<sup>3</sup> и позади лежащих высот Куропаткин считал главной причиной отвода им армии от Ляояна. Корпуса — 17-й и 10-й армейские, 1-й и 3-й Сибирские — отходили в заданном направлении.

Между тем Куроки 20 августа, убедившись, что перед ним не прикрывавшие отступление, а крупные силы, приказал гвардии 21 августа форсировать р. Тайцзыхэ (отданный до того приказ о форсировании она не смогла выполнить), а 2-й и 12-й дивизиям оставаться на занятых позициях.

Отход русских войск с фронта своих позиций происходил в полном порядке. Против Ляоянской группы войск, на южном участке, японцы в 18 часов в последний раз предприняли сильную атаку, но были отбиты.

Так закончилось Ляоянское сражение. Русские войска отступили в то время, когда армия Куроки была расстроена и ослаблена, испытывала недостачу снарядов. Она не выдержала бы наступательных ударов. В донесении штаба армии Куроки в Токио определялось, что 21 августа войска, находившиеся на правом берегу Тайцзыхэ, «только и были в состоянии удержаться на своих позициях»<sup>4</sup>. Куроки опасался перехода русских войск в наступление и намеревался отвести войска обратно за Тайцзыхэ<sup>5</sup>.

22 августа японцы заняли оставленный Ляоян. Ослабленный противник не мог преследовать отходящие русские войска. Когда русские отступили, свидетельствовал Гамильтон, британский военный агент при японской армии, «то

<sup>1</sup> История русской армии и флота, вып. 14, стр. 111.

<sup>2</sup> ЦГВИА, ф. ВУА, д. 31824, л. 101.

<sup>3</sup> Там же, л. 33.

<sup>4</sup> Русско-японская война. Официальные, донесения японских главнокомандующих сухопутными и морскими силами, стр. 246.

<sup>5</sup> См. Н. А. Левицкий. Русско-японская война 1904—1905 гг. М., 1938, стр. 154.

японцы были слишком счастливы, что отделались от них»<sup>1</sup>, армия, «еще час тому назад терявшая остаток сил, неожиданно констатирует свою победу»<sup>2</sup>. Японцы выиграли Ляоянское сражение, хотя они и были более ослаблены, чем русские.

Потери в сражении с обеих сторон — 41 тыс. человек, или свыше 13%. Японцы потеряли 24 тыс. русские — 17 тыс. человек.

Выводы. Сражением под Ляояном заканчивается первый период войны. Преступная пассивность русского генералитета, связанная с неверием в боевые силы своей армии, неправильная, намного завышенная оценка сил и средств противника и болезненная чувствительность к действиям японцев против флангов привели к отступлению русской армии в район Мукдена. В то же время японцы в сражении под Ляояном, как и в предшествующих боях, не достигли поставленной перед собой цели. Русская армия оставила Ляоян, но ее материальные потери были для нее менее ощутимы, чем для противника<sup>3</sup>. Она, получая из России пополнения, быстрее, чем японская армия, росла численно. Японцы, выиграв сражение и овладев важнейшим стратегическим пунктом войны, удваивали свои силы в моральном отношении, тогда как боевой дух русской армии, терявшей веру с самого начала войны в свое командование, все более и более падал. Бездарный русский генералитет, отражавший гнилость самодержавия, в сражении под Ляояном не смог использовать превосходство сил и средств и стойкость русских солдат, проявленную на ляоянских укрепленных позициях.

В области военного искусства сражение под Ляояном отражает и старое тяготение к суворовско-наполеоновским образцам и новое, связанное с изменившимися условиями войны, с армиями, оснащенными скорострельной артиллерией, пулеметами, магазинными винтовками. В области стратегии и ведения операции со стороны японского командования наблюдается стремление к охватам флангов, что наиболее соответствовало условиям ведения войны, но в то же время под Ляояном бросаются большие силы на штурм укрепленных позиций. Со стороны русского командования заметно стремление к наполеоновскому сосредоточенному кулаку, но не для того, чтобы решительно навалиться на противника превосходящими силами и громить его на

---

<sup>1</sup> Гамильтон. Записная книжка штабного офицера во время русско-японской войны. Т. II. Спб., 1907, стр. 168.

<sup>2</sup> Там же, стр. 169.

<sup>3</sup> См. А. Незнамов. Современная война. Спб., 1911, стр. 48—49.

том участке, который более всего обеспечивал победу<sup>1</sup>, а чтобы осуществить куропаткинский переход «в частные случаи наступления для поражения противника по частям», что в действительности приводило к использованию сил по частям для «удержания и затычек».

Новым в Ляоянском сражении является его значительный размах, вызванный невиданным повышением огня; в частности, обращают на себя внимание ширина фронта сторон, которая доходила до 75 км, и продолжительность сражения, достигшая 11 суток.

В области тактики Ляоянское сражение характерно резким возрастанием огневого воздействия. Скорострельная артиллерия, пулеметы, скорострельные и дальнобойные магазинные винтовки, применявшиеся обеими сторонами, превращали поле сражения в сплошной град огня, увеличивали глубину воздействия и поражаемость войск. Бой становится огневым; от насыщения огневых средств, от умелой организации огневого поражения зависит успех. Однако это не исключало использования штыка и сабли. Штыковые броски русских по приблизившимся к позициям японцам, как пра-

---

<sup>1</sup> Русский военный теоретик начала XX века В. Черемисов ссылается на Ляоянское сражение как на пример действий армий по внутренним и наружным операционным линиям. К началу августа, пишет он, русская армия сосредоточилась у Ляояна, т. е. была расположена в центре, а японские армии — по окружности. Русская армия могла броситься против той или другой армии и нанести ей поражение до подхода остальных; это были бы действия по внутренним операционным линиям, или от центра к окружности. Японцы же, постепенно сближаясь с русской армией, стремились ее окружить — они действовали от окружности к центру, т. е. по наружным операционным линиям. Основным условием для успеха действий по внутренним операционным линиям служит быстрота: надо броситься на одну армию противника и разбить ее раньше, чем подойдет другая. Если не удастся разбить одну армию прежде, чем подойдет другая, то эта последняя окажется во время боя на фланге армии, ставшей действовать по внутренним операционным линиям. Если же армия действует против трех неприятельских армий (Куроки, Нодзу, Оку) и бросается против средней, но не успевает ее разбить до подхода остальных, то окажется во время боя тактически окруженной. Несоблюдение основного условия действий по внутренним операционным линиям — быстроты движения и быстроты поражения противника — приводит не к успеху, а к критическому положению. Но далее В. Черемисов указывает, что в современных боях успех не может быть достигнут так скоро, как в сурововско-наполеоновские времена, когда бой решался штыковым ударом. В изменившихся условиях (кроме исключений) армия, подвергшаяся удару, может сопротивляться до подхода остальных армий. (См. В. Черемисов. Основы современного военного искусства. Киев, 1910, стр. 24—25.)

Военный теоретик А. Г. Елчанинов придерживался взгляда, что положение, когда русские войска плотно сконцентрировались к Ляояну, «является чуть ли не лучшим примером обстановки для так называемых действий по внутренним операционным линиям». (А. Г. Елчанинов. Ведение современных войн и боя. Спб., 1909, стр. 73.)

вило, являлись победными, производились они с коротких расстояний и служили в обороне лишь целям выталкивания противника от позиции, а при атаках с исходного рубежа — с позиции. Именно только в этом отношении они оправдывали себя в условиях господства огня. Всякое применение в той или иной степени старой ударной (штыковой) тактики — тактики «натиска масс» — лишь приводило к большим потерям. Японцы, ведя наступательные бои, все более отработывали опыт действия цепями. Русские же, с одной стороны, вынужденные по воле командования вести оборону и отступление, а с другой стороны, тяготевшие в результате предвоенной подготовки к штыку, хорошо вели бой на позициях, поражая атакующие цепи противника огнем, а при сближении — штыковым ударом. Но атаки русских частей, как показали бои к востоку от Ляояна на р. Тайцзыхэ, велись слишком сгущенными и часто беспорядочными строями. «Наша тактика, — говорит участник и исследователь русско-японской войны А. Свечин, — исключала стремление к достижению скромных успехов при наступлении — к приближению к противнику на 400—700 м и к вступлению в огневой бой на дистанции хорошего ружейного выстрела; японцы всегда действовали активно, но умели часто довольствоваться этими скромными тактическими достижениями...»<sup>1</sup>.

Японцы, наступая, развертывались в боевой порядок на удалении от русских позиций в 1,5—2 и до 5 км. Наступление от рубежа развертывания до рубежа атаки охватывало большую, чем раньше, глубину и требовало большего времени, тем более что продвижение вперед становилось возможным благодаря самоокапыванию. Так, 20 августа японская пехота, наступая на главные ляоянские позиции, отрыла три параллельные линии окопов — на расстоянии 1000, 700 и 400 шагов. Иногда атаки противника отбивались огнем на 1000—1200 шагов. Так, 20 августа полки тамбовцев и воронежцев оставили огнем японцев на расстоянии 1200 шагов и вынудили их отойти.

Крупным недостатком русского командования являлось резервирование войск силою до половины состава, чем ослаблялась огневая сила первого эшелона. Из 15 тыс. бойцов дивизии иногда в стрельбе участвовало всего 1000 человек<sup>2</sup>, тогда как у японцев главные силы составляли боевой фронт. То же можно сказать и о резервировании русской артиллерии, из-за чего она на самом поле сражения не выявляла своего численного превосходства.

Таким образом, в области тактики в сражении выявились

<sup>1</sup> А. Свечин. Эволюция военного искусства, т. II, стр. 495.

<sup>2</sup> См. Н. А. Левицкий. Русско-японская война 1904—1905 гг., стр. 161.

новые черты, проявлялись и старые; последние выражались в пережитках ударной тактики, в резервировании крупных сил, из-за чего ослаблялся боевой фронт, и т. п.

**Второй период войны (сентябрь 1904 г. — февраль 1905 г.). Встречное сражение у р. Шахэ 22 сентября (5 октября) — 4 (17) октября 1904 г.** После сражения под Ляояном Маньчжурская армия отошла к Мукдену и развернулась у р. Хуньхэ. Японские армии оставались у р. Тайцзыхэ, расположившись на рубеже севернее ее. Ко времени нового сражения у Шахэ пополнившаяся Маньчжурская армия насчитывала в боевом составе 210 тыс. человек (девять корпусов — 257,5 батальона пехоты, 143 эскадрона и сотни), 758 орудий и 32 пулемета.

Японские армии, имевшие, как и прежде, по две-три дивизии и по несколько бригад, в начале октября с прибывшим пополнением насчитывали 170 тыс. человек и 648 орудий<sup>1</sup>.

Образовавшаяся после сражения под Ляояном оперативная пауза была выгодна японцам, весьма нуждавшимся в боеприпасах, продовольствии и пополнении силами. Мобилизованные в Японии части спешили в Маньчжурию. В то же время в штабе Куропаткина наконец более правильно определили ранее намного завышенную численность японских войск, их измотанность в Ляоянском сражении и вместе с тем поняли безрассудность отказа продолжать сражение и решения отступить к Мукдену. Предпринятое отступление с превосходящими силами являлось преступлением и по отношению к героическим защитникам Порт-Артура.

Выявленная обстановка и требования царского правительства, престиж которого внутри страны весьма упал, заставили Куропаткина принять решение наступать. Однако план наступления был нерешительным, куропаткинским; он исходил из цели не разгрома противника, а вытеснения, выталкивания его за р. Тайцзыхэ. Планом намечалось охватить правый фланг противника. Но созданная для этого группировка войск не отвечала такому замыслу. Все наступавшие войска подразделялись на Западный отряд в составе 10-го, 17-го армейских корпусов и отряда генерал-лейтенанта Дембовского из состава 5-го Сибирского корпуса (77 батальонов, 56 эскадронов и сотен и 222 орудия) под командованием генерал-лейтенанта Бильдерлинга, на Восточный отряд в составе 1, 2, 3-го Сибирских корпусов и отряда генерал-лейтенанта Ренненкампа (86 батальонов, 50 сотен, 198 орудий и 32 пулемета) под командованием генерал-лейтенанта Шта-

<sup>1</sup> См. А. Свечин. Эволюция военного искусства, т. II, стр. 496; История русской армии и флота, вып. 14, стр. 123; Н. А. Левицкий. Русско-японская война 1904—1905 гг., стр. 167, 169; Отчет генерал-адъютанта Куропаткина. Т. II. Сражение на р. Шахэ. Спб., 1906, стр. 16—19.

кельберга и на общий резерв, составленный из 4-го Сибирского, 1-го армейского корпусов и отряда генерал-майора Мищенко (56 батальонов, 20 сотен, 228 орудий). 6-й Сибирский корпус — 24 батальона, 96 орудий и 6 сотен — образовал уступ за открытым правым флангом. В восьми корпусах (без 6-го Сибирского) насчитывалось 17 сентября 150 тыс. штыков<sup>1</sup>.

На Восточный отряд возлагалась задача нанесения главного удара по правому флангу противника; отряд должен был, наступая в гористой местности в направлении на Бэньсиху, атаковать противника с фронта и его правого фланга, осуществить охват и, развивая успех, заставить все армии японцев отхлынуть назад за р. Тайцзыхэ. Главный удар всегда таит успех, когда он наносится главными силами, но в данном случае Восточный отряд по составу своих корпусов не имел и третьей части всех сил русских войск.

Выделение больших сил в общий резерв ослабило и Восточный и Западный отряды. Так, Западный отряд для обеспечения общего успеха должен был сковать возможно больше сил противника и не допустить его охватывающих действий.

Японцы, как и прежде, имели в центре расположения 4-ю армию Нодзу (между железной дорогой и копиями Янтай), слева — 2-ю армию Оку и справа — 1-ю армию Куроки. Общий резерв располагался в Ляояне, имея в отличие от русского в своем составе до трех резервных бригад и тяжелую артиллерию. Ойяма не ожидал наступления русских войск. Когда же оно обозначилось, он принял решение в благоприятный момент, т. е. после изматывания русских войск огневыми боями с укрепленных позиций, перейти в наступление и добиваться решительной победы. Однако обстоятельства вынудили его бросить войска против русских раньше, чем он предполагал.

Так наступлением русских войск 22 сентября началось сражение у р. Шахэ.

На второй день к вечеру Восточный отряд вплотную подошел к бригаде Умесавы, стоявшей у Баньяпузы, угрожая полным охватом и уничтожением ее. Отряд же Ренненкампа, составлявший крайний левый фланг, вышел в район Бэньсиху. На третий день, 24 сентября, вместо наступления были предприняты ненужные рекогносцировки. В ночь на 25 сентября бригада Умесавы незаметно для русских покинула позиции у Баньяпузы и отступила. Упущена была первая возможность добиться частной победы разгромом бригады противника во много раз превосходящими силами. 25 сентября части Восточного отряда, продвинувшиеся к главной

---

<sup>1</sup> ЦГВИА, ф. ВУА, д. 27890, л. 95.



японской позиции у Бэньсиху, охватили ее правое крыло — бригаду Умесавы, отошедшую от Баньяпузы. Нужно было атаковать и уничтожить растянувшуюся на несколько километров японскую бригаду. Но 26 сентября по приказу Куропаткина Восточный отряд не наступал. Тем временем генерал Куроки, получив известие о крупных силах русских, надвигавшихся на бригаду, послал ей в подкрепление (после полудня 26 сентября) свою правофланговую 12-ю дивизию. Так была упущена и вторая возможность добиться частной победы. Спешившие японские части подходили по частям и могли быть разгромлены следовавшими один за другим ударами. Лишь 27 сентября по воле Куропаткина и Штакельберга, командующего Восточным отрядом, после некоторой подготовки частью сил 3-го Сибирского корпуса была атакована крайняя оконечность японского правого фланга (гора Лаутхалазы).

Действия Западного отряда также отличались крайней медлительностью — улиточным способом наступления. На второй день наступления Западный отряд вышел к р. Шахэ и, выдвинув вперед авангарды, приступил к оборудованию позиций; затем главные силы перешли на позиции авангардов; авангарды же выдвинулись к р. Шилихэ, куда также (на их позиции) перешли главные силы Западного отряда.

Таким образом, наступление русских войск, предпринятое 22 сентября — 27 сентября, ограничилось лишь выталкиванием слабых передовых частей японцев на их главную позицию.

26 сентября японский главнокомандующий, наблюдая появление русских перед всем фронтом своих войск, решил перейти в контр наступление. В ночь на 27 сентября командующие японскими армиями получили об этом приказ. Ойяма, вместо того чтобы выждать результата атак своих войск на укрепленные позиции и усилить части 1-й армии Куроки, отражавшей навалившиеся на нее большие силы русских, принимает смелое решение — добиться успеха против правого крыла наступавших русских войск, поставив его под охватывающий удар. При этом он не знал о расположении за правым флангом Западного отряда 6-го Сибирского корпуса и отряда генерал-лейтенанта Дембовского.

27 сентября японские 4-я и 2-я армии выдвинулись несколько вперед. 28 и 29 сентября упорные бои развернулись по всему фронту.

28 сентября повел наиболее сильное наступление Восточный отряд. Усилия войск, атаковавших Лаутхалазы и перевалы восточнее Бэньсиху, а также перевалы Ченгоулин, Западный и Восточный Тумынлин, не привели к успеху. Ночью двумя сибирскими полками были взяты высоты у Восточного Тумынлина, а части генерала Ренненкампа захватили япон-





ские окопы. Но действия этих частей были изолированными. Наступая ночью, они не знали, что командующий Восточным отрядом отменил наступление, ранее предполагавшееся в ночь на 29 сентября. Захваченные позиции после ряда контратак противника были оставлены. На этом и закончилось наиболее активное наступление Восточного отряда.

29 сентября Восточному отряду продолжал противостоять численно слабый и к тому же разбросанный противник. Но Штакельберг принял решение о переходе к обороне.

28 и 29 сентября Западный отряд, 4-й Сибирский и 1-й армейский корпуса<sup>1</sup> (последние два корпуса вступили в бой в центре — в промежутке между Восточным и Западным отрядами) вели бои с наступавшими японцами. Бои были особенно упорными 29 сентября. 17-й армейский корпус, составлявший правый фланг Западного отряда, подвергся охвату частями 2-й японской армии Оку. Японцы, использовавшие до предела все свои возможности, потеснили Западный отряд, составлявший правое крыло русской позиции, и центр ее (4-й Сибирский корпус). Занятые на р. Шилихэ позиции пришлось оставить. Западный отряд подался назад на 8 км, а центр — на 4 км.

В общем, к вечеру 29 сентября японцы выбили русских более чем с 30 км фронта, проходившего по рубежу р. Шилихэ. Однако эта победа дорого стоила противнику и, собственно, принесла только тактический успех. Части 2-й армии, на охватывающие действия которых возлагал большие надежды японский главнокомандующий, остановились, натолкнувшись на свежие войска — 6-й Сибирский корпус и отряд Дембовского, располагавшиеся уступом за правым флангом Западного отряда. Более того, Ойяма опасался удара этой группировки, нависшей над открытым слева флангом его войск. Такая же обстановка была и на правом фланге японских войск. Оценив состояние своих расстроившихся боями армий и общую обстановку, Ойяма отказывается от решительных наступательных действий. Бои, происходившие в последующие дни до окончания сражения 4 октября, не изменили положения.

Куропаткин, опасаясь за правый фланг, взял в резерв 22 батальона и 4 батареи из Восточного отряда и перебросил их на западный участок. В то же время Ойяма свой резерв послал в противоположном направлении — на восточный участок фронта. Утром 1 октября японцы совершают прорыв фронта 10-го армейского корпуса. Прорыв фронта вдоль Мандаринской дороги поставил в тяжелое положение русские войска. Однако японцы не смогли развить достигнутый успех.

---

<sup>1</sup> К вечеру 28 сентября бригада 1-го армейского корпуса располагалась на правом фланге 4-го Сибирского корпуса.

В ночь на 4 октября атакой русских частей Новгородской и Путиловской сопок, державших под огнем долину<sup>1</sup> р. Шахэ, был начат последний бой у Шахэ<sup>2</sup>. Выбитые рукопашной схваткой с сопок, японцы оставили русским 9 полевых, 5 горных орудий и 1 пулемет<sup>3</sup>.

Выводы. В сражении у р. Шахэ ни одна из сторон не выполнила поставленной задачи. Упорные бои измотали войска обеих сторон, и они перешли к позиционной обороне на 60-километровом фронте. Потери русских войск достигли 40 тыс. человек, потери японцев (по их данным) — 20 тыс. человек.

Но сражение у р. Шахэ оказало влияние на дальнейший ход борьбы, на военное искусство русской и японской армий. В нем выявились многие новые черты. Прежде всего, это сражение приняло характер встречного. Первоначальные расчеты Куропаткина (подойти к оборонительным позициям японцев и отбросить их на южный берег Тайцзыхэ) и Ойямы (встретить русскую армию на главной позиции, измотать ее и затем перейти в наступление) были нарушены в ходе развернувшейся борьбы. Как русское, так и японское командование в сложившейся обстановке оказалось не подготовленным к ведению встречного сражения. Особенно наглядно это проявилось в действиях русского генералитета, ведшего встречное сражение с оглядкой, настойчиво держась за оборонительную стратегию. Развернувшиеся войска обычно останавливались, постоянно приковываясь к месту, к позиции<sup>4</sup>. Разрозненные, фронтальные бои, продолжавшиеся много дней, сопровождались значительными потерями. Обе наступавшие стороны, истощившие свои силы, остались на оборонительных позициях друг перед другом, заняли позиции, к которым обычно прибегает лишь обороняющаяся сторона. Так появилась позиционная форма борьбы: русские и японцы закапывались в землю, находясь на расстоянии, достигаемом для ружейного огня.

Шахэйское сражение, проходившее в условиях применения крупных сил и сильного огня и развернувшееся на широком фронте, показало действенность охватывающих форм борьбы, хотя оно и сводилось, собственно, к фронтальным дневным и ночным атакам; в свою очередь оно наглядно продемон-

---

<sup>1</sup> Новгородская сопка в боевой документации фигурировала как «сопка с деревом».

<sup>2</sup> См. Военный сборник. Спб., 1905, стр. 260; Отчет генерал-адъютанта Куропаткина. Т. II. Сражение на р. Шахэ, стр. 525—543.

<sup>3</sup> См. Русско-японская война. Официальные донесения японских главнокомандующих сухопутными и морскими силами, т. 1, стр. 299—300.

<sup>4</sup> См. Теттау. Куропаткин и его помощники. Спб., 1913—1914, стр. 189, 190.

стрировало, несмотря на силу огня, возможность прорыва позиции и сравнительно быструю его ликвидацию.

Куропаткин, судя по шахэйской группировке войск, как бы по-новому стал оценивать значение сильных флангов и фланговых ударов по противнику. Но, начав наступление, он превращал его в пассивное продвижение, методически чередуя переход от одной позиции к другой, заранее подготавливаемой. Крупные силы русских нависали на флангах противника, но это выгодное расположение по вине командующих не использовалось. Сражение у р. Шахэ справедливо называют «сражением упущенных возможностей». Объективно складывавшаяся обстановка позволяла русским одержать победу. Однако русское командование не смогло превратить имеющиеся возможности в победу. Сражение, как правильно указывали его первые исследователи, вместо действий крупными ударными группировками дробилось на ряд самостоятельных боевых эпизодов, представляя собой «сражение бригадных командиров»<sup>1</sup>.

Наступление русской армии проводилось только частью сил. Чрезмерно большой резерв, как и в Ляоянском сражении, не был использован с решительными целями. Резервы, общий и частный, рассматривались как средство для прикрытия возможного отступления, заполнения прорех на боевых позициях. Общий резерв — 4-й Сибирский и 1-й армейский корпуса — был использован для заполнения промежутка (центра позиций) между Восточным и Западным отрядами и, имея оборонительную задачу, вступал в бой по частям<sup>2</sup>.

Управляя войсками, Куропаткин сковывал инициативу подчиненных ему командиров. В директиве начальнику Восточного отряда он предупреждал, что на «будущее время» отдача приказа по войскам отряда для боя, имеющего решающее значение, «ранее моего одобрения» не может быть допущена. Был случай, когда Куропаткин отдал распоряжение командиру 10-го армейского корпуса, минуя его непосредственного начальника, возглавлявшего Западный отряд<sup>3</sup>.

<sup>1</sup> История русской армии и флота, вып. 14, стр. 145.

<sup>2</sup> В сражении у р. Шахэ Куропаткин использует для активных действий только 29% своих сил, 22% оставляет в резерве, 25% расходует для прикрытия сообщений и 24% — для обеспечения фланга. В сражениях при Ляояне русские имели на главном направлении 43% пехоты. В последнем большом сражении при Мукдене было использовано на главном направлении 53% русских сил (у японцев до 75%). (См. Н. Иванов. Операции ограниченными силами против превосходящих сил противника. «Война и революция»; 1934, март — апрель, стр. 14.)

<sup>3</sup> Е. И. Мартынов, командовавший Зарайским полком, пришел к выводу, что Шахэйское сражение явилось поворотным пунктом в настроении армии. В нем очень рельефно обнаружилось крайнее убожество общего командования. Вера армии в Куропаткина как полководца рухнула окончательно. (См. Е. И. Мартынов. Воспоминания о японской войне командира пехотного полка, стр. 339.)

Возросший размах Шахэйского сражения знаменовал собой общий процесс развития сражения (операции): дальнейшее увеличение сил и средств, расширение фронта сражения и его продолжительности, возрастание роли охватывающих действий. Тесные пространства, на которых ранее давались сражения, значительно расширились и простирались теперь не на десяток километров, а на десятки, причем в связи с ростом численности армий и применения маневра с целью охвата флангов намечалась тенденция к еще большему расширению территориальной сферы сражения. По времени Шахэйское сражение продолжалось 13 суток<sup>1</sup>.

В области тактики в соединениях и частях с целью усиления огня наблюдается выделение больших сил и средств на передовую линию за счет уменьшения резервов и увеличения фронта обороны частей, возрастание роли огневой связи вместо «плечевой».

Атаки проводились слишком густыми строями, подготавливались они артиллерийским огнем. 28 сентября порядок атаки японской позиции частями Восточного отряда намечался следующий: с 9 часов до 11 часов 30 минут — артиллерийская подготовка, после чего атакует пехота; широко применяются штыковые удары сомкнутыми силами, однако только ночью; днем они мало применяются. Сблизившиеся до нескольких метров противники ведут огонь в упор, решая им столкновение.

В Шахэйском сражении получает широкое распространение ночной бой, связанный или с занятием позиций на подступах ближнего ружейного огня противника, или со штыковыми атаками. Бесшумными и внезапными ночными атаками стремились уменьшить потери от огня противника.

29 сентября, приготовившись к ночной атаке на Эндониулу, занятую полком японцев, русский Моршанский полк и два батальона Зарайского полка развернулись в девятом часу вечера, при этом боевую часть образовали четыре батальона и резерв — два батальона. Боевая линия, состоявшая из рот, построенных в двухзводные колонны с интервалами (между ротами) в 30 шагов, простиралась до 1000 шагов. Начатая в 10 часов вечера атака оказалась для японцев внезапной. Ошеломленные штыковым ударом, они не могли удержаться в поселке<sup>2</sup>. Но обычно, заняв атакованный пункт, победитель укреплялся в нем, успех атаки не развивался.

<sup>1</sup> В Шахэйском сражении наступавшие русские войска выдвинули общий фронт своих позиций на 20—30 км от Мукдена. (См. Отчет генерал-адъютанта Куропаткина. Т. III. Сражение под Мукденом. Спб., 1906, стр. 30.)

<sup>2</sup> См. История русской армии и флота, вып. 14, стр. 135.

Связь между отдельными участками фронта осуществлялась плохо.

Со сражением у р. Шахэ связано возникновение позиционной обороны. После сражения наступил период так называемого «шахэйского сидения». В этот период стал распространяться телефон. Командующие армиями связывались с командирами корпусов; телефонные аппараты появляются в батареях и полках<sup>1</sup>.

**Постепенная атака Порт-Артура. Сентябрьский, октябрьский и ноябрьский штурмы. Бои за гору Высокую. В. И. Ленин о падении Порт-Артура.** Провал 1-го штурма Порт-Артура, предпринятого противником 6—11 августа<sup>2</sup>, заставил его перейти к осадным работам, к «правильной», инженерной атаке крепости. Таким образом, «ускоренная атака», при помощи которой противник хотел овладеть крепостью, натолкнувшись на героическое сопротивление защитников Порт-Артура, потерпела крах, и командующий 3-й японской армией Ноги приказал войскам перейти к длительной, постепенной атаке крепости.

Почти в течение месяца японцы не предпринимали активных действий, ограничивались артиллерийским обстрелом и ведением инженерных работ, закладывая параллели (траншеи, устраиваемые при постепенной атаке крепости для обеспечения осадных работ) и соединяя их ходами сообщения. Им удалось подойти сапой к некоторым укреплениям довольно близко, например на 60 шагов к Кумирненскому редуту и до окопов Водопроводного.

6 сентября<sup>3</sup> противник приступил к штурму, имея целью овладеть Кумирненским и Водопроводным редутами и горами Высокой и Длинной. Особенно важное значение для гарнизона Порт-Артура имело удержание горы Высокой, командовавшей над западным и северным фронтами; с нее открывался обзор внутреннего рейда, где стояла Тихоокеанская эскадра. 2-й штурм продолжался четыре дня — 6—9 сентября. Из четырех подвергшихся штурму укреплений японцам удалось захватить три. Гора Высокая, несмотря на все усилия противника, осталась за русскими. В отражении атак японцев и предпринимавшихся контратак русские успешно применяли ручные бомбочки, изготовленные кустарным способом. В японском официальном издании говорится: «Неприятель, светя прожектором, оборонялся изо всех сил, стреляя из пулеметов и ружей и бросая бомбочки. Наши потери

<sup>1</sup> См. А. Свечин. Эволюция военного искусства, т. II, стр. 541.

<sup>2</sup> См. Описание военных действий на море в 37—38 гг. Мейдзи (в 1904—1905 гг.). Т. II. Спб., 1910, стр. 106, 107, 116.

<sup>3</sup> См. там же, стр. 118.

увеличивались и увеличивались»<sup>1</sup>. В бою за гору Высокую по предложению генерала Кондратенко, руководившего ее обороной, лейтенант Н. Л. Подгурский с двумя солдатами взорвал блиндаж противника пироксилиновыми шашками, вызвав панику и оставление противником занятых на горе окопов.

В середине сентября японцы подвезли к крепости 11-дюймовые гаубицы<sup>2</sup>, разрушавшие бетонные казематы крепости, своды которых не были рассчитаны на такой калибр орудий.

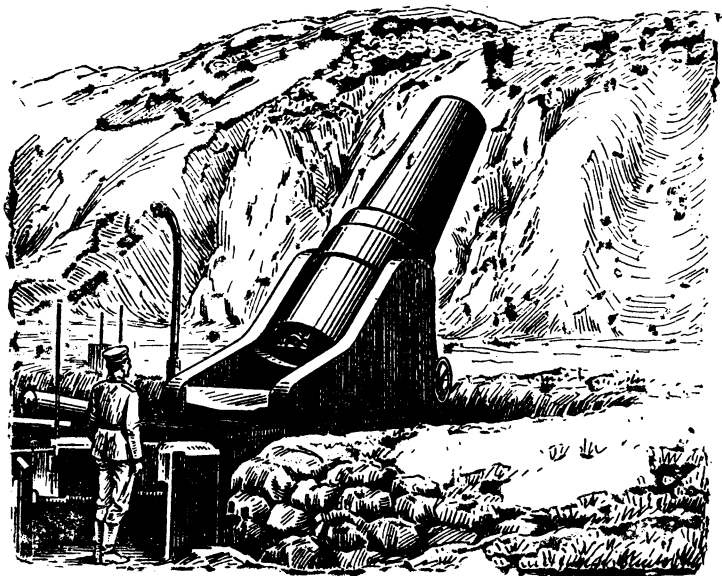

11-дюймовая гаубица

Продолжая вести сапные работы, они в то же время стали устраивать минные галереи и с начала октября повели минную войну. В свою очередь и русские сооружали контрминные галереи.

В октябре Ноги бросил войска на 3-й штурм (17—18 октября), сосредоточив их действия против восточного фронта<sup>3</sup>. Но, несмотря на значительное усиление артиллерией и яростные, следовавшие одна за другой атаки, японцы всюду были отбиты.

<sup>1</sup> Описание военных действий на море в 37—38 гг. Мейдзи (в 1904—1905 гг.), т. II, стр. 120.

<sup>2</sup> См. там же, стр. 117.

<sup>3</sup> См. там же, стр. 122—124.

В развернувшейся между 3-м и 4-м штурмами борьбе за обладание оврагами русские применяли мины, скатывая их на противника с бруствера. Силы японской осадной армии возрастали, она непрерывно получала пополнения. Силы же защитников крепости все время убывали. Борьбу приходилось вести с постоянно усиливающимся противником. 3-я японская армия ко времени падения крепости в несколько раз превосходила русский гарнизон, насчитывавший 14 тыс. штыков (много было раненых и больных).

В ноябре снова был предпринят штурм восточного фронта и горы Высокой — ключевого укрепления крепости. Этот четвертый по счету штурм крепости продолжался с 14 по 22 ноября. Штурм восточного фронта был отбит. Развернувшиеся с невиданной до сих пор силой бои за гору Высокую продолжались 9 дней и закончились занятием ее японцами<sup>1</sup>. Атаки горы Высокой следовали одна за другой. Из девяти дней боев только три дня (19, 20, 21 ноября) противник не атаковал Высокую, продолжая, однако, ее бомбардировку. Под убийственным артиллерийским огнем, разрушавшим укрепления Высокой, русские солдаты и офицеры отбивали атаки, но противник, имея огромное численное превосходство и не считаясь с потерями, продолжал насаждать на гору. Генерал Кондратенко использовал все, что мог, для удержания Высокой, перебрасывая для ее обороны части с других укреплений крепости. Овладение горой Высокой стоило противнику почти 8 тыс. человек.

Заняв гору Высокую и корректируя с нее по телефону огонь тяжелой артиллерии, японцы приступили к расстрелу Тихоокеанской эскадры, запертой на внутреннем рейде Порт-Артура. Положение русских судов стало безнадежным, захват горы Высокой решил их участь. Состояние обороны крепости становилось все более тяжелым. 2 декабря погиб генерал-лейтенант Кондратенко, подлинный руководитель, с именем которого связывалась могучая, волевая сила всего гарнизона крепости. С гибелью генерала Кондратенко осадные действия японцев стали успешнее. Солдаты и офицеры гарнизона продолжали героическую защиту крепости<sup>2</sup>, но, руководимые Стесселем и заменившим Кондратенко генералом Фоком, вынуждены были оставлять одно укрепление за другим<sup>3</sup>. Вместо поддержки защитники крепости получали приказ

<sup>1</sup> См. Описание военных действий на море в 37—38 гг. Мейдзи (в 1904—1905 гг.), т. II, стр. 157.

<sup>2</sup> В декабре, ведя бои за форт № 2, японцы применяли удушливые газы: войлок, пропитанный отравляющим веществом, давал при сгорании удушливые газы, которые проникали в бойницы. (См. «Военно-исторический журнал», 1940, № 7, стр. 127—128.)

<sup>3</sup> См. Ю. Романовский и А. Шварц. Оборона Порт-Артура. Ч. II. СПб., 1910, стр. 538, 603.



«отходить». 20 декабря, т. е. еще в то время, когда гарнизон мог продолжать борьбу, Стессель сдал крепость<sup>1</sup>.

Оборона крепости — героический подвиг русских воинов<sup>2</sup>. Продолжалась она с начала войны и до ее падения 329 дней, с начала блокирования с суши и с моря — почти 8 месяцев<sup>3</sup>, а с начала развернувшейся борьбы непосредственно за крепость — 155 дней. Потери противника в борьбе за Порт-Артур достигли 100 тыс. человек.

Значение героической обороны крепости в ходе войны выжалось прежде всего в отвлечении больших сил противника с маньчжурского стратегического направления.

Оборона Порт-Артура вызвала необходимость защиты приморской крепости не только с моря, но и с суши. Русская эскадра, запертая в гавани после неудавшейся попытки прорыва во Владивосток, по существу, обратилась в содействующее средство сухопутным войскам. Она систематически поддерживала артиллерийским огнем сухопутные войска, обрушивая его на позиции противника. Русская эскадра существенно усилила сухопутную оборону людьми, военной техникой и вооружением. Русские моряки с честью удерживали свою славу и в сухопутных боях. Они приспособили минные аппараты своих катеров для сухопутной борьбы, бросая мины в траншеи противника, скатывая шаровые мины на японцев с укреплений<sup>4</sup>.

Порт-артурцы успешно применяли минометы, сконструированные мичманом флота С. Н. Власьевым и инженер-капитаном Л. Н. Гобято; под минометы они приспособивали изношенные стволы 47-мм морских пушек; стрельба велась надкалиберными шестовыми минами (снаряд, диаметр корпуса которого больше калибра орудия), дальность стрельбы достигала 200 шагов<sup>5</sup>. Большую пользу в ближнем бою сыграли ручные гранаты (бомбочки), изготовлявшиеся из стреляных гильз мелкокалиберных пушек и другого мате-

---

<sup>1</sup> См. Описание военных действий на море в 37—38 гг. Мейдзи (в 1904—1905 гг.), т. II, стр. 174—176.

Генерал Стессель, преданный верховному военно-уголовному суду, был признан виновным в преждевременной сдаче крепости противнику («не употребив всех средств к дальнейшей ее обороне») и приговорен к смертной казни. Но суд ходатайствовал перед царем о замене смертной казни заточением в крепость на 10 лет. Ходатайство было удовлетворено.

<sup>2</sup> См. М. И. Костенко. Осада и сдача крепости П.-Артур, стр. IV, 325.

<sup>3</sup> 28 мая связь Маньчжурской армии с крепостью была полностью нарушена.

<sup>4</sup> Применялись морские шаровые мины и специально подготовленные малые шаровые мины, весом более 30 кг. (См. Сборник материалов по русско-японской войне, т. I, стр. 357—358.)

<sup>5</sup> Сконструированные минометы называли минными мортирами. (См. Сборник материалов по русско-японской войне, т. I, стр. 358—359.)

риала. Бои с применением мин и ручных гранат в первую мировую войну 1914—1918 гг. берут свое начало из боевой практики под Порт-Артуром<sup>1</sup>.

В борьбе за крепость полностью выявилась роль артиллерии крупных калибров, могущей наносить разрушение в гранитных и бетонных сооружениях фортов.

С получением японцами 11-дюймовых гаубиц их осадные действия стали более успешными, так как при постройке прочность крепостных сооружений рассчитывалась исходя из учета обстрела их снарядами калибра лишь не более 8 дюймов (на основе норм, установленных существовавшими тогда руководителями). Для прикрытия пехоты русские войска использовали стальные щиты, мешки с песком, проволоку и мины; с той же целью успешно применялось электричество, проведенное к проволочным сетям. С одного пульта управления электросетью можно было одновременно взорвать 10, 15 и даже до 20 мин (фугасов). В управлении применялись гелиограф, беспроволочный телеграф, воздушные шары<sup>2</sup>.

Японцы, штурмуя порт-артурские укрепления, несли чрезмерные потери. Генерал Ноги гнал свою пехоту в атаки, не считаясь с потерями, отдельные укрепления превращались в кладбище тысяч японцев. «История осады Порт-Артура — это, от начала до конца, трагедия японского оружия»<sup>3</sup>, — признавали иностранные наблюдатели, находившиеся при японской армии. Ноги считал Порт-Артур недоконченным предприятием. «Единственное чувство, — писал он, — которое я в настоящее время испытываю, — это стыд и страдание, что мне пришлось потратить так много человеческих жизней, боевых припасов и времени на недоконченное предприятие»<sup>4</sup>.

Падение Порт-Артура явилось крупнейшим военно-политическим событием русско-японской войны. В. И. Ленин в своей знаменитой статье «Падение Порт-Артура» связывал военное поражение царизма с его общим социально-политическим состоянием. «Капитуляция Порт-Артура, — писал В. И. Ленин, — есть пролог капитуляции царизма. Война далеко еще не кончена, но всякий шаг в ее продолжении расширяет необъятно брожение и возмущение в русском народе, приближает момент новой великой войны, войны народа против самодержавия, войны пролетариата за свободу»<sup>5</sup>.

<sup>1</sup> См. Фрейтаг Лорингхофен. Выводы из мировой войны. М., 1923, стр. 32—33.

<sup>2</sup> Два воздушных шара, посланные защитникам Порт-Артура, не были ими получены. Лейтенант Лавров, возглавлявший воздухоплавательное отделение морского ведомства в Порт-Артуре, соорудил два шара самодельным способом, проявив при этом большую изобретательность.

<sup>3</sup> Бартлетт. Осада и сдача Порт-Артура. Спб., 1907, стр. 1.

<sup>4</sup> См. А. И. Сорокин. Оборона Порт-Артура. М., 1956, стр. 237.

<sup>5</sup> В. И. Ленин. Соч., 5 изд., т. 9, стр. 158.

Падение Порт-Артура ускорило поражение царизма. С Кровавым воскресеньем 9 января 1905 г. в Петербурге связано начало революции. В. И. Ленин, большевистская партия искусно использовали все более обострявшуюся обстановку внутри страны, неустанно мобилизуя народные массы на борьбу против самодержавия, на свершение буржуазно-демократической революции.

В. И. Ленин много лет спустя после русско-японской войны иногда обращался к опыту борьбы за Порт-Артур. Так, в 1921 г., говоря о революционной стратегии, применяемой большевистской партией в связи с новой экономической политикой, В. И. Ленин ссылаясь на то, что борьба за Порт-Артур прошла две совершенно различные стадии. Первая стадия состояла в ожесточенных штурмах, которые все окончились неудачей и стоили японскому полководцу необычайного количества жертв. Вторая стадия — это когда пришлось перейти к чрезвычайно тяжелой, чрезвычайно трудной и медленной осаде крепости по всем правилам искусства. Таким путем задача взятия крепости была решена. Ошибочны ли были штурмовые атаки на крепость? — ставил вопрос Ленин и отвечал: — Конечно, на первый взгляд ответ на этот вопрос представляется самым простым. Ошибочность тактики непосредственного и прямого штурма на крепость Порт-Артур не требует никаких доказательств, поскольку японская армия крепостью не овладела, а ее жертвы были невероятно велики. Но если посмотреть, продолжает Ленин, на развитие военной операции в целом и на те условия, в которых действовала японская армия, то мы должны будем прийти к выводу, что эти штурмы на Порт-Артур означали то единственно возможное в тогдашних условиях, что являлось необходимым и полезным, потому что без проверки сил на практической задаче взятия крепости штурмом, без испытания силы сопротивления (мощности укреплений, состояния гарнизона и т. п.) не было оснований предпринять борьбу более длительную и более тяжелую, борьбу, которая в силу уже своей длительности таила в себе целый ряд другого рода опасностей. Первая стадия борьбы была необходимой и потому, что успешное окончание всей войны требовало самых быстрых из возможных решений этой задачи; в то же время громадная вероятность была за то, что даже очень большие жертвы, если бы они оказались необходимыми для взятия крепости штурмом, все же окупались бы с лихвой. Они освободили бы японскую армию Ноги для операций на других театрах войны, завершили бы одну из самых существенных задач до того момента, как Россия успела бы перекинуть на далекий театр войны большие силы<sup>1</sup>.

---

<sup>1</sup> См. В. И. Ленин. Соч., 5 изд., т. 44, стр. 195—197.

Так глубоко В. И. Ленин оценивал политическую и военную сторону борьбы за крепость Порт-Артур.

**Сражение под Мукденом. 6 (19) февраля — 25 февраля (10 марта).** Овладев Порт-Артуром, противник получил возможность существенно усилить войска маньчжурского стратегического направления. Куропаткин, получив известие о падении Порт-Артура, принимает правильное решение: не дожидаясь соединения 3-й японской армии с главными силами, перейти в наступление; с целью же задержки прибытия 3-й армии к Ляояну, разрушения железнодорожного полотна и мостов, а также складов в тылу противника послать конницу генерала Мищенко в рейд на Инкоу. Так 27 декабря во время продолжавшегося уже три месяца позиционного сидения начала активные действия русская конница, насчитывавшая 7500 конников. Но действия конницы не принесли успеха. Начав движение в обход левого фланга противника, она была нацелена на выполнение второстепенной задачи разрушения станции Инкоу (порт Инкоу замерз, станция не работала); для выполнения же главной задачи — разрушение железнодорожного полотна — высылались лишь небольшие разъезды. Отряд подошел 30 декабря к Инкоу, открыл артиллерийский огонь и поджег склады; предпринятая частью подразделений атака была отбита. На другой день Мищенко повел отряд обратно, к русским позициям. В результате рейда, продолжавшегося 8 дней, с 27 декабря по 3 января, отряд прошел до 270 км, в среднем 33 км в день, и сжег несколько складов с продовольствием, захватил несколько сот арб с запасами, произвел крушение двух поездов, нарушил в некоторых местах связь. Разрушенные немногие участки железнодорожной линии сразу же за несколько часов были восстановлены японцами. Потери отряда исчислялись в 400 человек. Так почти безрезультатно закончился рейд конницы в тыл противника, который мог бы, несомненно, иметь другие последствия, если бы его действия сочетались с наступательными действиями всей армии.

11—15 января русские войска пытались наступать. Бои, развернувшиеся в районе Сандепу, привели к перехвату противником 15 января инициативы, и русские войска, несколько выдвинувшиеся вперед, по приказу Куропаткина отошли на исходные позиции. Японцы, поджидавшие 3-ю армию, не были заинтересованы в продолжении сражения. В этом неудавшемся сражении русское высшее командование использовало в наступлении только меньшую часть своих сил и средств, но и те вступали в сражение одновременно: тогда как часть войск дралась, другая бездействовала. Оно руководило войсками, как и в предшествующих сражениях, боязливо, неуверенно; целью ставился не разгром сил противника, осущест-

вляемый при помощи широкого маневра, а захват географических пунктов. Начав наступательные действия, командование ждало результатов от войск (1-й Сибирский и 8-й армейский корпуса) и конницы Мищенко, охватывавших левое крыло противника; центр же в это время бездействовал. Сочетание охватывающих действий войск с фронтальными атаками не позволило бы японцам направить все свои резервы против группировки русских войск, действовавшей против их левого крыла. Предпринятое неудачное наступление в районе Сандепу вновь тяжело отразилось на моральном состоянии войск.

Вскоре, в начале февраля, началось самое большое сражение русско-японской войны — Мукденское сражение (операция), которое по его значению и размаху в отличие от сражений под Ляояном и Шахэ называлось в русской литературе битвой.

После Шахэйского сражения генерал-адъютант Куропаткин стал полновластным начальником. Он был назначен (вместо смещенного генерал-адмирала Алексеева) главнокомандующим всеми вооруженными силами на театре военных действий. Произошли большие изменения и в войсках, которые были сведены в три оперативных объединения — армии. К началу февраля строевой состав маньчжурских армий достигал 330 тыс., в том числе 277 тыс. штыков, 16 тыс. сабель, в инженерных войсках 8 тыс. саперов, включая офицеров<sup>1</sup>. Орудий имелось, включая осадные и поршневые пушки и мортиры, 1475, пулеметов — 56.

1-я армия генерала от инфантерии Линевица насчитывала до 115 тыс. человек и включала 1-й армейский, 2, 3, 4-й Сибирские корпуса и отряды Цинхэченский и полковника Мадритова; 2-я армия генерала от кавалерии Каульбарса — 102 тыс. человек: сводно-стрелковый, 1-й Сибирский, 8-й и 10-й армейский корпуса и Ляохейский отряд; 3-я армия генерала от кавалерии Бильдерлинга — 68 тыс. человек: 5-й Сибирский, 17-й армейский корпуса и одну дивизию 6-го Сибирского корпуса. Общий резерв главнокомандующего — до 45 тыс. человек — составляли 16-й корпус и одна дивизия 6-го корпуса.

2-я армия образовывала правое крыло и занимала 25-километровую позицию. 3-я армия располагалась в центре по обеим сторонам железной дороги; ее позиции тянулись на 20 км. 1-я армия образовывала левое крыло и располагалась на позиции до 50 км, ее левый фланг охранялся отрядом ге-

---

<sup>1</sup> См. Русско-японская война 1904—1905 гг. Т. V. Ч. 1. Спб., 1910, стр. 2; приложение, стр. 62—63.

нерала Маслова, выдвинутого к Синцзинтину, и отрядом полковника Мадритова, выдвинутого к Беньсихедзы.

Японская армия насчитывала 270 тыс. человек, 1062 орудия (892 полевых и 170 осадных) и 200 пулеметов. Ее линия фронта простиралась на 110 км. Три японские армии располагались: 2-я генерала Оку (4, 5, 8-я дивизии и резервная бригада) против русского правого крыла, 4-я армия генерала Нодзу (6-я и 10-я дивизии и три резервных бригады) — в центре и 1-я армия генерала Куроки (2-я, 12-я и гвардейская дивизии и две резервные бригады) — против левого крыла. Кроме того, японское командование расположило за своими флангами: за левым — 3-ю армию генерала Ноги (1, 7, 9-я дивизии и резервная бригада), прибывшую в конце января из Порт-Артура, и за правым — новую, 5-ю армию генерала Кавамуры (11-я дивизия, прибывшая из Порт-Артура, и резервная дивизия). Резерв главнокомандующего Ойямы состоял из 3-й дивизии и трех резервных бригад.

Таким образом, превосходство в живой силе и артиллерии было на стороне русских. Японцы имели почти в четыре раза больше пулеметов, хотя их пулеметы по своим боевым качествам уступали русским.

Группировка японских войск с сильными уступами за флангами, рассчитанная на охват, выгодно отличалась от русской группировки, растянутой на 150 км, включая фронт отрядов, выдвинутых для охраны флангов; глубина расположения русских армий равнялась 20—25 км. Растянутостью фронта главнокомандующий надеялся предупредить охватывающие действия противника. Плотность расположения японских войск, занимавших по фронту 110 км (глубина до 35 км), равнялась 2450 человек на 1 км фронта.

Оба противника готовились в феврале перейти в наступление. Замысел русского командования, определившего дату наступления на 12 февраля, сводился к нанесению главного удара по левому флангу противника. Замысел японского командования — охватить оба фланга русских войск, сосредоточив главные усилия против их правого фланга.

Первыми перешли в наступление японцы, бросившие против левого фланга русских войск 5-ю армию Кавамуры. В ночь на 6 февраля начались бои ее передовых частей с авангардами Цинхэченского отряда. 10 и 11 февраля 5-я армия Кавамуры вела энергичные атаки; ее резервная дивизия обходила левый фланг, ввиду чего отряд отошел за Далинский перевал (Цинхэченским отрядом с 13 февраля командовал генерал Ренненкампф), а затем к Тюпинтаю. 15—17 февраля движение резервной дивизии, обходящей левый фланг,

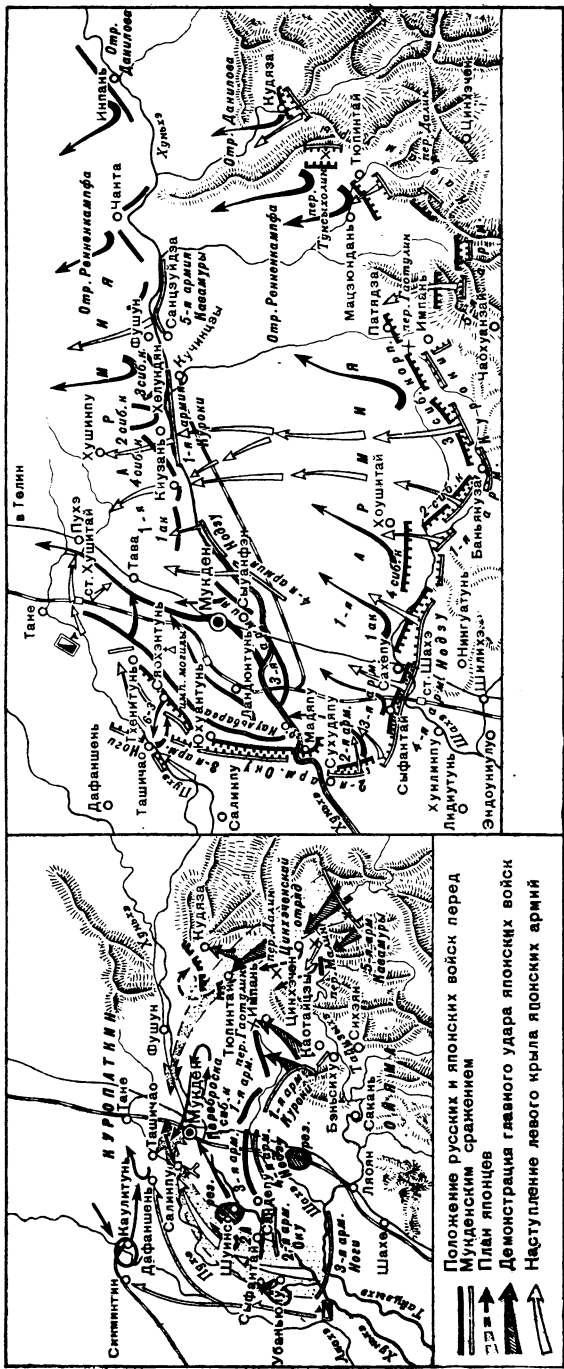

Мукденское сражение 6 (19) февраля — 25 февраля (10 марта) 1905 г.

было остановлено перебросенной сюда бригадой 6-й Восточно-Сибирской стрелковой дивизии, возглавляемой генерал-майором Даниловым. Предпринятая русскими частями 18 февраля (как и еще раньше, 9 февраля) попытка перейти в наступление и отбросить противника успеха не имела.

Во время развернувшихся боев 5-й японской армии с русским Цинхэченским отрядом (1-й армии Линевича) 11 февраля начала наступательные бои 1-я армия Куроки против 3-го Сибирского корпуса армии Линевича, растянувшегося на 20-километровом фронте; 2-я дивизия армии Куроки устремилась против левого фланга корпуса, а 12-я — против его правого фланга. Вначале действия 1-й армии, как и 5-й, были успешными; ей удалось захватить некоторые опорные пункты 3-го Сибирского корпуса, но овладеть его позицией она не смогла; 18 февраля 1-я японская армия предприняла последнюю отчаянную атаку, но силы ее, как и силы 5-й японской армии, к этому дню были уже истощены.

Главкомандующий Куропаткин не разобрался в обстановке, сложившейся в ходе боев на левом русском фланге, и допустил непоправимую ошибку. Получив сведения о начавшихся 11 февраля активных действиях 1-й армии Куроки и посчитав, что 11-я дивизия, прибывшая из Порт-Артура, входит в 3-ю армию Ноги, он решил, что японцы здесь вместе с 1-й армией сосредоточили и армию Ноги и стал перебрасывать на свое левое крыло войска из 2-й армии и из общего резерва. Демонстративные действия японцев против левого крыла Куропаткин принял за главный удар и замыслил не только остановить здесь противника, но и добиться над ним победы. Но в то время как одни соединения были уже перебросены, а другие перебрасывались на русский левый фланг, обстановка стала проясняться. Однако Куропаткин и командующие армиями не изменили ее в свою пользу. Через девять дней демонстративных боев на русском левом фланге 14 февраля русская конница обнаружила наступление армии Ноги, открывшей решительные действия на западном участке сражения; ее охватывающий маневр сочетался с действиями 2-й армии Оку, которая наносила удар по 2-й русской армии с фронта. С переходом в наступление армий Ноги и Оку повела активные действия и армия Нодзу, расположенная в центре. 2-я русская армия, против которой направлялись удары превосходящих сил, была ослаблена. Ее 1-й корпус был направлен на восточный участок фронта, в 1-ю армию. 16 февраля русское командование убедилось, что в предпринятом противником обходе правого фланга принимают участие крупные силы, но, вместо того чтобы, имея значительное превосходство в силах на восточном участке, перейти здесь в решительное наступление, оно сосредоточивает свои усилия



на обороне западного участка — правого фланга войск. Русский главнокомандующий вновь отказался от ранее принятого решения — перехода в наступление против истощенного правого фланга японских войск — и с целью остановить обходное движение японцев приступает к переброске войск с левого крыла на правое, причем перебрасываемые войска сводились Куропаткиным в сводные отряды, сводные корпуса из различных соединений и сводные дивизии из различных частей. Эти войсковые единицы из перемешанных частей со случайными командирами вели на отдельных участках пассивные оборонительные бои, не препятствуя охватывающему маневру японцев.

В ходе начавшихся боев 2-я русская армия, охватываемая с запада армией Ноги и атакуемая с фронта армией Оку, отходила, загигая назад свой правый фланг. Развернувшийся 17 и 18 февраля у селения Салинпу бой сводного корпуса генерал-лейтенанта Топорнина сковал обходные действия армии Ноги. Однако этот двухдневный бой не получил развития. Прибывший на поле боя командующий 2-й армией Каульбарс, опасаясь угрозы обхода японской дивизией правого фланга, приказал Топорнину отходить на Юхуантунь, находившийся западнее Мукдена. И это в то время, когда фронт не был сокрушен, а в резерве находилось еще немало войск.

Генерал Каульбарс — командующий 2-й армией, в распоряжение которого направлялись соединения из резерва главнокомандующего, 1-й и 3-й армий, осуществлял руководство войсками севернее р. Хуньхэ. Свой же штаб он оставил с остатками войск 2-й армии на южном берегу р. Хуньхэ, под командой генерала Лауница. Руководство боями на самом ответственном участке сражения, на фронте японского охвата, было отдано в руки бездарному Каульбарсу.

К 19 февраля войска Каульбарса располагались на укрепленной позиции Мадяпу — Юхуантунь — Императорские могилы, прикрывая Мукден с запада и северо-запада.

Русский фронт южнее Хуньхэ также загнулся в сторону запада. Японский главнокомандующий, ведя наступление, усиливал армию Ноги. Части 2-й армии, а также 4-й и 1-й армий поддерживали ее охватывающие действия фронтальными атаками. Не опасаясь ударов со стороны русских на левом берегу Хуньхэ, японцы продолжали продвигаться все дальше, стремясь захватить железную дорогу в тылу русских войск. Генерал Ноги, встретив перед собой новый укрепленный фронт, а не фланг русских войск, решает совершить весьма опасный 25-километровый фланговый марш на 10-километровом удалении от численно превосходивших русских войск.

Оставив часть сил против русского фронта, он две дивизии (1-ю и 9-ю) направил в обход к железнодорожной линии. Выход из создавшейся обстановки генерал Куропаткин видел в успешном наступательном ударе войск 2-й армии Каульбарса. Последнему было приказано перейти в наступление 20 февраля, нанося главный удар правым флангом по голове обходящих войск противника. Но Каульбарс не выполнил поставленной задачи. Подвергшись на рассвете 20 февраля атакам 5-й и 8-й дивизий 2-й армии Оку, он не нанес удар правым флангом своих войск; между тем энергичные действия этого фланга могли быть успешными.

Предпринятое 21 февраля наступление, плохо организованное, с участием лишь небольшой части войск, провалилось. Главнокомандующий Куропаткин, знавший замысел наступательных действий Каульбарса, был недоволен и выделением небольшой сил для главного удара, и самой организацией этого удара, но остался в стороне, ограничившись лишь советами, переданными по телефону. От этого наступления зависела участь сражения. Сил было достаточно, чтобы его осуществить. Провал наступления начальник штаба главнокомандующего объяснял плохим руководством Каульбарса. Вечером 21 февраля он в своем докладе указывал на необходимость «просить командующего 2-й армией, чтобы он дрался действительно армией, а не очередными бойцами на глазах прочих войск, стоящих, как говорят свидетели, прямо в изумлении от неполучения не только приказаний, но даже разрешения идти вперед»<sup>1</sup>.

На следующий день, 22 февраля, западная группировка войск Каульбарса втянулась в бой с японской бригадой за селение Юхуантунь. Рано утром японцы стремительной атакой овладели южной частью Юхуантуня (в 6 км от станции Мукден). Все внимание Каульбарса было направлено на то, чтобы выбить противника из Юхуантуня. Сюда были брошены значительные силы — 35 батальонов. Атака следовала за атакой. Японцы продержались на южной окраине селения до наступления темноты. В бою за Юхуантунь пала почти вся японская бригада: из 4200 человек осталось 437 человек (потери русских 5400 человек). Боем за Юхуантунь противник достиг своей цели — он привлек на себя силы 2-й русской армии, обеспечивая тем самым развитие обходного движения. 2-я армия, ведя бой за один пункт с малочисленным противником, по вине Куропаткина и Каульбарса бездействовала на всех других участках фронта. Каульбарс еще 21 февраля, после неудавшегося наступления, принял решение обороняться,

---

<sup>1</sup> Отчет генерал-адъютанта Куропаткина. Т. III. Сражение под Мукденом, стр. 325.

оставаясь на занимаемых позициях. Был упущен очень ценный день, когда широкими наступательными действиями можно было задержать и отбросить противника.

После 22 февраля обстановка для русских войск значительно ухудшилась. Нужны были новые силы для занятия новых позиций севернее 2-й армии. Куропаткин решает сократить фронт отводом 3-й и 1-й армий на новые позиции вдоль р. Хуньхэ. Сокращение фронта позволило выделить часть сил на северный участок, где решалось сражение, где обходящие части армии Ноги все ближе подходили к железной дороге. В ночь на 23 февраля 3-я и 1-я армии отошли к Хуньхэ. Заново создаваемые сводные отряды занимали позиции для парирования неприятельского обхода. Однако принятые меры не привели к изменению обстановки. Японцы по-прежнему удерживали инициативу и частыми боями предупреждали переход русских в наступление. Начатое 24 февраля наступление незначительными силами (одним отрядом), в то время как вся 2-я армия оставалась зрителем, как и наступление 21 февраля, провалилось.

24 февраля 1-я японская армия Куроки прорвала фронт 1-й русской армии восточнее Мукдена, на р. Хуньхэ, у селения Киузань, и хлынула в прорыв, создавая угрозу отрезать в тылу русских войск Мандаринскую дорогу. С прорывом фронта восточнее Мукдена русские войска оказывались в мешке. Части 1-й армии, никем не тревожимые, отходили от Фушана к Телину. Генерал Линевиц не оказал поддержки окружаемым двум русским армиям (2-й и 3-й) <sup>1</sup>.

Начавшееся в ночь на 25 февраля отступление русских войск проходило в тяжелых условиях, на узком пространстве, охватываемом противником и обстреливаемом артиллерийским огнем. Однако ослабленный противник не имел возможности использовать выгоды обстановки. Русская армия, не преследуемая, вышла к Телину, а затем дальше на север к подготовленным сыпингайским позициям в 175 км от Мукдена.

Потери с обеих сторон достигли 160 тыс. человек, русских — 89 тыс. человек, в том числе 30 тыс. человек пленными (захваченными, главным образом при отступлении, когда остатки некоторых частей оказались в окружении) и без вести пропавшими, и японцев — 71 тыс. человек, из которых 70 тыс. убитыми и ранеными <sup>2</sup>.

---

<sup>1</sup> См. Русско-японская война. Из дневника А. Н. Куропаткина и Н. П. Линевица. Л., 1925, стр. 88.

<sup>2</sup> См. А. Н. Виноградский. История русско-японской войны. Вып. IV. Спб., 1912, стр. 219.

**Выводы.** Поражение русской армии под Мукденом — новый этап по пути военного краха самодержавия. В нем, как в Ляоянском и Шахэйском сражениях, выявилась неспособность царского генералитета управлять войсками в условиях ведения современных сражений.

Мукденское сражение царским генералитетом во главе с Куропаткиным, командующим Западной группой войск (2-я армия) Каульбарсом и другими командующими проведено, в сущности, в оборонительном плане. В результате их медлительности и нерешительности готовившееся наступление было упреждено противником, который первым перешел в наступление. Предпринятые попытки наступать против японцев, обходящих правое крыло русских войск, не приводили к успеху вследствие ввода войск небольшими сводными отрядами, состоявшими из разных частей и соединений, и ввязывания в борьбу за тот или иной пункт, избранный японцами (например, Юхуантунь) с целью отвлечения русских сил от ударов по их обходящим войскам. Отражение атак противника производилось пассивно<sup>1</sup>. Складывавшаяся обстановка много раз давала возможность русскому генералитету, после отражения атак противника, пришедшего в истощение, нанести решительные контрудары.

Оборонительная стратегия, притом плохо реализуемая, без нанесения решительных контрударов крупными силами, пассивность в противодействии охвату вместо ударов по голове охватывающей колонны, создание вслед за ее продвижением на север позиционного фронта, в результате чего происходил загиб правого фланга, а затем и всего фронта, привели и не могли не привести к поражению<sup>2</sup>.

В сражении плохо было использовано количественное и качественное превосходство русской артиллерии, а что касается конницы, то она по вине своих начальников бездействовала.

Главкомандующий японской армией Ойяма под Мукденом, продолжая осуществлять двусторонний охват, намеревался окружить и уничтожить русскую армию — завершить сражение «Седаном». Однако для этого японскому генералитету не хватало сил и средств, а равно и искусства, хотя ему противодействовали Куропаткин и Каульбарс и многие другие бездарные царские генералы. Настойчивые и чрезмерно смелые действия 3-й армии Ноги, сыгравшей решающую роль

---

<sup>1</sup> См. Е. А. Меньчуков. Исторический очерк боев в условиях окружения. М.—Л., 1930, стр. 20—21.

<sup>2</sup> См. Л. Н. Соболев. Куропаткинская стратегия. Спб., 1910, стр. VI, 51.

в сражении, не смогли закончиться более глубоким охватом русской армии севернее Мукдена. Охват армией Ноги главнокомандующий Ойяма сочетал с прорывом фронта 1-й русской армии восточнее Мукдена. Прорыв, произведенный японской армией Куроки внезапно и стремительно, однако, не был развит в такой мере, которая позволила бы завершить окружение русских войск. Производство глубокого обхода требовало более решительных действий, но японский главнокомандующий, как и в предыдущих сражениях, добивался победы с наименьшим риском.

Мукденское сражение по своему размаху самое крупное сражение, продолжавшееся 20 дней; в нем с обеих сторон участвовало 600 тыс. человек; у противников имелось 2500 орудий и 256 пулеметов; происходило оно на фронте 150 км.

Сражение под Мукденом имело важное значение для развития искусства ведения операций. Участие со стороны русских трех армий и со стороны японцев — пяти позволило считать Мукденское сражение прообразом фронтовых операций, проводимых фронтовыми объединениями (фронтом, состоящим из нескольких армий) и получивших развитие в последующих войнах.

Поражение русской армии под Мукденом усиливало рост революционного движения в России. В свою очередь стачечное движение пролетариата и движение крестьян вызвало новую волну недовольства в армии.

Мукденским сражением завершаются широкие военные действия. Оно было последним крупным сражением на сухопутном театре войны. Русская армия под Мукденом потерпела поражение, но она не была разгромлена. Не тревожимая обесиленной японской армией и пополненная вновь прибывшими войсками, она превосходила противника по численности войск и артиллерии. Однако эта большая армия продолжала оставаться плохо слаженным организмом. Под влиянием поражений под Ляояном, Шахэ и Мукденом она была подавлена в моральном отношении.

После Мукдена царское правительство продолжало войну. Оно еще надеялось взять реванш на сухопутном театре и на море.

4 марта генерал-адъютант Куропаткин был смещен с поста главнокомандующего и заменен, как и следовало ожидать от царского правительства, престарелым Линевицем — генералом без необходимой для главнокомандующего уверенности и решительности.

**Третий период войны (март — август 1905 г.). Цусимское сражение 14 (27)—15 (28) мая. В. И. Ленин о разгроме русской эскадры у острова Цусима. Численность русских войск на**

Дальнем Востоке все время возрастала. К концу войны там было сосредоточено до 942 тыс. человек. Против японских армий на сыпингайских позициях располагалась невиданная до этого сила — 446 тыс. штыков, 20 тыс. сабель; 1672 орудия, 290 пулеметов. Численность японских войск к концу войны была также внушительной — до 750 тыс. человек. Против русских армий они сосредоточили более 350 тыс. пехоты.

После Мукденского сражения до конца войны на сухопутном театре крупных боев не происходило. В начале мая конный отряд генерала Мищенко произвел успешный набег в направлении на Факумынь. Хотя результаты набега были незначительными, однако он имел некоторое значение для поднятия весьма подавленного боевого духа русских войск и как бы восстанавливал боевую силу конницы, бездействовавшей в Мукденском сражении по вине ее начальников.

В общем так называемый сыпингайский период войны характеризовался накоплением сил и средств, совершенствованием позиций, охранной и разведывательной деятельностью. Ни русские, ни японцы не предпринимали активных действий крупными силами. Фронт противников с отрядами, охранявшими фланги, достигал 200 км.

14—15 мая состоялось морское сражение в Корейском проливе у острова Цусимы.

Русская 2-я Тихоокеанская эскадра, сформированная на Балтийском море, в составе семи эскадренных броненосцев, одного броненосного крейсера, семи крейсеров, пяти вспомогательных крейсеров и девяти эскадренных миноносцев<sup>1</sup> 2 октября 1904 г. вышла из Либавы (Лиепая) на Дальний Восток, имея целью прорваться в Порт-Артур и совместно действовать с 1-й эскадрой. Когда же Порт-Артур пал, а 1-я эскадра перестала существовать, в задачу 2-й Тихоокеанской эскадры входило прорваться во Владивосток и самостоятельно вести борьбу за господство на море. Шла эскадра под флагом вице-адмирала З. П. Рожественского. «Великая армада,— писал В. И. Ленин,— такая же громадная, такая же громоздкая, нелепая, бессильная, чудовищная, как вся Российская империя,— двинулась в путь...»<sup>2</sup>. Позже в пути к эскадре Рожественского присоединился отряд (эскадра) под командованием контр-адмирала Н. И. Небогатова в составе одного старого эскадренного броненосца, трех броненосцев,

<sup>1</sup> См. П. Д. Бьков. Сражение у о. Цусима. Русское военно-морское искусство. Сборник статей. М., 1951, стр. 349; П. Д. Бьков. Русско-японская война 1904—1905 гг. Действия на море, стр. 71.

<sup>2</sup> В. И. Ленин. Соч., 5 изд., т. 10, стр. 251.

носцев береговой обороны и одного крейсера. Состояние кораблей отряда Небогатова было таково, что их присоединение к эскадре не намного усилило ее боевую мощь<sup>1</sup>.

Японский флот обладал опытом войны, большим превосходством в артиллерии и в скорости хода. Его броненосные корабли были лучше бронированы. Основные тактико-технические данные русских и японских броненосных кораблей следующие: скорость хода русских — 15,5—18 узлов, японских — 18—20<sup>2</sup> и соответственно число выстрелов в одну минуту — 134 и 360<sup>3</sup>, вес выстреливаемого металла в одну минуту — 8190 и 21 949 кг, взрывчатого вещества — 205 и 3071 кг, площадь бронирования — 40% и 61%.

Японский флот одержал полную победу над русской эскадрой. Рожественский, вскоре после начала сражения получивший ранение, и Небогатов, заместивший его, сдались в плен<sup>4</sup>. Из 30 боевых кораблей эскадры, участвовавших в сражении, прорвались во Владивосток только крейсер «Алмаз» и два эскадренных миноносца. Погибли от артиллерийского огня 11 кораблей, в результате торпедных атак — 4 (3 из них после попадания торпед держались на воде, но были уничтожены своими командами). Сдались в плен 5 кораблей. Часть кораблей была уничтожена своими командами и интернирована в иностранных портах<sup>5</sup>.

В. И. Ленин в специальной статье «Разгром», помещенной в газете «Пролетарий» 27 мая (9 июня) 1905 г.<sup>6</sup>, показал политическое и военное значение разгрома 2-й Тихоокеанской эскадры.

---

<sup>1</sup> Соотношение сил в Цусимском сражении было следующим. Русская эскадра — 8 эскадренных броненосцев, из них 3 старых, 3 броненосца береговой обороны, 1 броненосный крейсер, 8 крейсеров, 1 вспомогательный крейсер (их было 5; 4 отосланы из эскадры) и 9 эскадренных миноносцев. (См. П. Д. Быков. Русско-японская война 1904—1905 гг. Действия на море, стр. 83; Л. Г. Гончаров. Некоторые тактические уроки Цусимы. «Морской сборник», 1935, № 6, стр. 14; М. Петров. Трафальгар. Цусима. Ютландский бой. М., 1926, стр. 58—59.)

В состав японского флота входили 4 новых эскадренных броненосца, 8 новых броненосных крейсеров, 16 крейсеров, 6 канонерских лодок и кораблей береговой обороны, 24 вспомогательных крейсера, 21 эскадренный миноносец, 42 миноносца. (См. Морской атлас. Т. III. Военно-исторический, ч. I. М., 1959, л. 34; Л. Г. Гончаров. Некоторые тактические уроки Цусимы. «Морской сборник», 1935, № 6, стр. 16).

<sup>2</sup> См. Морской атлас. Т. III. Военно-исторический, ч. I, л. 34.

<sup>3</sup> См. Русско-японская война 1904—1905 гг. Работа исторической комиссии по описанию действий флота в войну 1904—1905 гг. при морском генеральном штабе. Кн. 7. Пг., 1917, стр. 89.

<sup>4</sup> См. Описание военных действий на море в 37—38 гг. Мейдзи (в 1904—1905 гг.), т. IV, стр. 150, 163.

<sup>5</sup> См. Боевая летопись русского флота, стр. 359—360; П. Д. Быков. Русско-японская война 1904—1905 гг. Действия на море, стр. 90—91.

<sup>6</sup> См. В. И. Ленин. Соч., 5 изд., т. 10, стр. 251—255.

Балтийская эскадра внушала еще русским патриотам, писал Ленин, тень надежды. «Все понимали, что окончательный исход войны зависит от победы той или другой стороны на море. Самодержавие видело, что несчастный исход войны равносильно победе «внутреннего врага», т. е. победе революции»<sup>1</sup>. Но последняя военная ставка царского самодержавия оказалась битой.

Громоздкая и бессильная армада русских судов, указывает Ленин, точно стадо дикарей, налетела напрямик на великолепно вооруженный и обставленный всеми средствами новейшей защиты японский флот и была беспощадно разгромлена<sup>2</sup>.

Бездарные военачальники оказались неспособными управлять боем. Отсутствовал разработанный план боя, не были определены способы и формы ведения атаки, не велась разведка, эскадра шла вслепую. Прорыв во Владивосток был предпринят в расчете на случай. Отряды кораблей не получали самостоятельности в действиях и, следовательно, не могли проявить инициативу. Рождественский не допустил раздельного маневрирования, держал весь флот на привязи за собой<sup>3</sup>. Новые русские броненосцы, находясь в кильватерной колонне, связывались тихоходными и слабыми кораблями.

Японцы стремились атаковать и выиграть бой, нанеся поражение русской эскадре. Их флот маневрирует не соединенно, а раздельно. Русская эскадра, построенная в длинный строй кильватерной колонны, вела бой головными кораблями, середина кильватера вела его лишь временами, а хвост вообще бездействовал. Русская эскадра не вводилась в бой полностью. При превосходстве японского флота в артиллерии и скорости ведение боя лишь частью сил, естественно, усиливало противника<sup>4</sup>.

Маневрирование в одной кильватерной колонне привело к охвату японцами ее головы.

Русская эскадра начала бой в чрезвычайно тяжелых условиях, после 220-дневного похода, пройдя 18 тыс. миль — из Балтики через Северное море, Атлантический, Индийский и Тихий океаны<sup>5</sup>. В истории флотов это был самый длительный поход, осуществленный с большими трудностями. Плохо управляемые русские моряки проявляли храбрость, самопо-

<sup>1</sup> В. И. Ленин. Соч., 5 изд., т. 10, стр. 251.

<sup>2</sup> См. там же, стр. 252.

<sup>3</sup> См. М. Петров. Трафальгар. Цусима. Ютландский бой, стр. 80.

<sup>4</sup> См. там же, стр. 79—80.

<sup>5</sup> См. Иллюстрированная летопись русско-японской войны. Вып. XVI. Спб., 1905, стр. 78—84.



жертвование; часть кораблей, исчерпав все возможности ведения боя, была уничтожена своими командами<sup>1</sup>.

Цусимское сражение вновь показало силу самостоятельного маневрирования отрядов кораблей в бою, важность проявления их инициативы в строгом соответствии с общей идеей и планом боя. Оно показало громадную эффективность нового метода артиллерийской стрельбы — ведения сосредоточенного огня с нескольких кораблей по одной цели. Цусимское сражение примечательно опытом наведения миноносцев для атаки противника и использования торпедного оружия в дневном бою.

Итак, «война проиграна бесповоротно... Перед нами не только военное поражение, а полный крах самодержавия»<sup>2</sup>, — оценивал В. И. Ленин.

«Значение этого краха, как краха всей политической системы царизма, становится все яснее и для Европы и для всего русского народа с каждым новым ударом, наносимым японцами. Все ополчается против самодержавия, — и оскорбленное национальное самолюбие крупной и мелкой буржуазии, и возмущенная гордость армии, и горечь утраты десятков и сотен тысяч молодых жизней в бессмысленной военной авантюре, и озлобление против расхищения сотен миллионов народных денег, и опасения неизбежного финансового краха и долгого экономического кризиса вследствие такой войны, и страх перед грозной народной революцией...»<sup>3</sup>.

Через месяц после Цусимского сражения восстал броненосец «Потемкин». Поднятое им красное знамя революционной борьбы — свидетельство революционного движения в царской армии и флоте. «...Впервые, — указывал В. И. Ленин, — крупная часть военной силы царизма, — целый броненосец, — перешла открыто на сторону революции»<sup>4</sup>.

Царское правительство было заинтересовано в мире, в нем была заинтересована и Япония, подготовленная лишь к кратковременной войне, испытывавшая крайнее напряжение и, собственно, исчерпавшая свои финансовые и людские резервы<sup>5</sup>.

23 августа в Портсмуте (США) был подписан Портсмутский мирный договор, по которому Россия признавала за Японией Квантун с Порт-Артуром и Дальним, южную половину Сахалина, часть южной ветки Китайской железной дороги и право преобладающего влияния Японии в Корее, т. е.,

<sup>1</sup> Адмирал Небогатов, командиры и офицеры, сдавшие противнику корабли, были преданы суду. (См. Русско-японская война. Действия флота. Документы, отд. IV, кн. 3, вып. 4—5. Спб., 1914.)

<sup>2</sup> В. И. Ленин. Соч., 5 изд., т. 10, стр. 252.

<sup>3</sup> Там же.

<sup>4</sup> Там же, стр. 336.

<sup>5</sup> См. Б. А. Романов. Очерки дипломатической истории русско-японской войны. 1895—1907. М.—Л., 1955, стр. 5.

по сути дела, установления ее протектората. Так бесславно для России закончилась продолжавшаяся более полутора лет русско-японская война.

За время войны Япония потеряла убитыми и умершими от ран и болезней 135 тыс. человек. Потери Японии ранеными и эвакуированными больными составили около 554 тыс. человек. Россия потеряла убитыми, ранеными, пропавшими без вести и эвакуированными по болезни 400 тыс. человек<sup>1</sup>.

**Военно-политические итоги русско-японской войны.** Поражение царской России в войне вызвало изменения в расстановке сил империалистических держав на Дальнем Востоке и в Европе, а в самой России оно ускорило развитие революционной борьбы.

Причины поражения царской России в войне вскрыты В. И. Лениным в статьях «Падение Порт-Артура», «Разгром» и других работах, написанных во время русско-японской войны и после нее. В. И. Ленин рассматривал поражение как полный военный крах самодержавия, как поражение политической системы царизма. Военная организация неразрывно связана со всем экономическим и культурным строем страны<sup>2</sup>. Главной причиной поражения была гнилость самодержавного строя. Война, говорил Ленин, вскрыла все язвы самодержавия, обнаружила всю его гнилость, показала полную разьединенность его с народом. Война оказалась грозным судом<sup>3</sup>.

Гнилость самодержавного строя проявлялась в отсталости армии, военного дела в целом. «Царизм оказался помехой современной, на высоте новейших требований стоящей, организации военного дела,— того самого дела, которому царизм отдавался всей душой...»<sup>4</sup>. Гнилость самодержавного строя выражалась в отсталости и бездарности высшего командного состава. «Генералы и полководцы оказались бездарностями и ничтожествами»<sup>5</sup>. Они преступно пренебрегали элементарными принципами морской и сухопутной стратегии. В. И. Ленин отмечает необразованность и неподготовленность офицества, отсутствие тесной связи его с солдатами.

Русское высшее командование показало свою полную неспособность руководить войсками в изменившихся условиях вооруженной борьбы. «Почти безошибочно можно сказать, — признавал Куропаткин, — что главным свойством нашего высшего командного элемента, особенно в первый период кам-

---

<sup>1</sup> См. Н. А. Левицкий. Русско-японская война 1904—1905 гг., стр. 344; Записки генерала Куропаткина о русско-японской войне. Итоги войны. Берлин, 1911, стр. 195.

<sup>2</sup> См. В. И. Ленин. Соч., 5 изд., т. 9, стр. 153.

<sup>3</sup> См. там же, т. 10, стр. 254, 255.

<sup>4</sup> Там же, т. 9, стр. 156.

<sup>5</sup> Там же, стр. 155.

пани, было отсутствие инициативы, неумение вести наступной бой и недостаток настойчивости. Результатом этого всегда являлось несогласование действий крупных единиц, равнодушные к положению соседа и преждевременное признание боя проигранным... Смелого порыва вперед не было почти ни у кого»<sup>1</sup>. В ведении войны огромна роль волевого и распорядительного командующего. Русско-японская война, начиная с первого сражения на р. Ялу и кончая последними сражениями главных сил, является примером бездарного и безвольного руководства войсками. Вялость и нерешительность, медлительность и неверие в силу своих войск — вот что характерно для деятельности русского высшего командования во главе с Куропаткиным. Такая деятельность генералов Куропаткина, Каульбарса и других и адмиралов вроде Рожественского вела к проигрышу сражения. Пассивно-оборонительный способ действий Куропаткина, его призрачная боязнь обходов противника и неумение предупредить и вовремя ликвидировать их — все это характерно для руководимых им сражений русско-японской войны. Пассивно-оборонительный способ ведения войны, кстати объясняемый выводом войск из «опасного положения»<sup>2</sup>, не мог привести к ее выигрышу, он лишь облегчал противнику осуществлять его замыслы, выигрывать сражения.

Куропаткин еще в самом начале войны уверовал: раз японцы очень склонны к обходам, то «весьма вероятно, что тактически мы во многих случаях одержим успех, но стратегически будем вынуждены к отступлению. Надо уметь отступать вовремя и вовремя»<sup>3</sup>. Надо «отходить даже за Мукден»<sup>4</sup>. Эти призрачные предположения обратились в практику ведения войны.

Русские войска сражались храбро<sup>5</sup>. «Солдат наш,— пишет участник войны А. А. Незнамов, — упрека не заслужил: он с неподражаемой энергией переносил все тяготы похода в свыше чем сорокаградусной жаре, по непролазной грязи; он систематически недосыпал, по 10—12 дней не выходил из огня и не терял способности драться»<sup>6</sup>. Что касается русского офицера, писал тот же Незнамов, то в отношении личной доблести он был вне порицания, и если русские офицеры за-

---

<sup>1</sup> Итоги войны. Отчет генерала Куропаткина. Т. IV. Варшава, 1906, стр. 296—297.

<sup>2</sup> ЦГВИА, ф. ВУА, д. 27948, ч. III, л. 210.

<sup>3</sup> ЦГВИА, ф. ВУА, д. 27911, лл. 19 (об.), 20.

<sup>4</sup> ЦГВИА, ф. ВУА, д. 27239, л. 157.

<sup>5</sup> См. История Коммунистической партии Советского Союза. М., 1962, стр. 80.

<sup>6</sup> А. Незнамов. Из опыта русско-японской войны. Спб., 1906, стр. 26.

служивали в чем-либо упрека, то в этом вина не их<sup>1</sup>. Но героизм и стойкость солдат, матросов и рядового офицерского состава не могли изменить ход войны и привести к победе. Русская армия, возглавляемая невежественными генералами, была не подготовлена к войне с сильным противником и терпела одно поражение за другим<sup>2</sup>.

Консервативная, пассивно-оборонительная стратегия ведения русско-японской войны пронизывала действия оперативных объединений — армий, впервые постоянно введенных в русских вооруженных силах. Первые неудачи армейских операций оставались неосмысленными. В Мукденском сражении фактически было допущено полное перемешивание корпусов и дивизий армий и, по сути дела, как бы произошел возврат к старой организации сводных отрядов. Командующий главной группой войск тупой и невежественный генерал Каульбарс, осуществлявший руководство войсками севернее р. Хуньхэ, вначале управлял без своего штаба, который был оставлен им на южном берегу реки и подчинен генералу, командовавшему здесь остатками войск 2-й армии. Командующий 1-й армией, престарелый Линевиц, в самый трудный момент сражения, когда над 2-й и 3-й армиями нависла угроза полного окружения, спокойно отводил имевшиеся в его распоряжении войска, не сделав даже попытки оказать им помощь.

Пассивно-оборонительная стратегия зиждилась на чрезмерной привязанности войск к железным дорогам, на «сосредоточении армии с прочно обеспеченными путями», стоя на которых возможно было спокойно выжидать подкреплений. Куропаткин, выжидая подкреплений, проигрывал частные бои, позволял беспрепятственно высаживаться японцам на побережье, разворачивать силы и наступать на избранных на-

---

<sup>1</sup> См. А. Незнамов. Из опыта русско-японской войны. Спб., 1906, стр. 35.

<sup>2</sup> Дореволюционные историки и мемуаристы искали причины поражения царской России, по свидетельству участника и автора ряда работ А. Незнамова, одни — в возрасте запасных, другие — в отдаленности театра войны и недостатке сообщений, третьи — в том, что война была непонятна массам, четвертые — в особенностях маньчжурской природы, пятые во всем винили генералов, шестые все беды усматривали в общем укладе государственной жизни России перед войной. Сам А. Незнамов усматривает причины поражения в том, что «мы не знали современной войны», не учли успехов в развитии огнестрельного оружия и по-прежнему отводили огню второстепенную роль, переоценивали штыковые удары, громоздили резервы и подставляли себя под удары противника по частям; вели войну не корпусами, а отдельными отрядами, управляли диспозициями и постоянно отдавали инициативу противнику. (См. А. Незнамов. Современная война, стр. V—VI.) В. Черемисов в своих «Основах современного военного искусства» (Киев, 1910, стр. 11—12) объясняет «сплошное отступление» русской армии неумением противодействовать обходу, непониманием роли огня. «Перевес в огне,— по его мнению,— главное условие успеха в современном бою».

правлениях. Он стремился по-наполеоновски сосредоточить войска в одном пункте<sup>1</sup>, но, сосредоточив, прибегал в целях предупреждения обходов к кордонной разброске войск на позициях. Командующий русской Маньчжурской армией определял действия своих войск в зависимости от действий противника. На направления обозначившегося обхода войск противником он бросал силы по частям, разновременно. Если бы в Мукденском сражении 1-я русская армия, перед которой оказались полностью истощенные боями японские войска, начала развивать наступление на своем операционном направлении, т. е. на противоположном фланге японского обхода, то не исключена была бы возможность другого исхода этого сражения. Наступая, Куропаткин без борьбы отдавал инициативу противнику; предпринимая же частные наступательные действия в целях оттеснения обходящей колонны, он и его генералы, такие как Каульбарс, вводили только часть войск, в то время как другие войска оставались зрителями; их действия определялись в зависимости от успешного действия начавшей наступление части войск. Победы стремились добиться не одновременным усилием всех войск, а только частью их, притом разновременно.

В ходе войны русский генералитет не нашел способов эффективного использования конницы. Ее участие в сражениях ограничивалось лишь пассивными действиями, не влиявшими на ход сражений. Она плохо взаимодействовала с пехотой, не справлялась с возложенными на нее задачами разведки сил противника, а находясь нередко на флангах противника, не использовала своего выгодного расположения, не предпринимала активных действий<sup>2</sup>.

В ряде случаев недостаточно использовалась артиллерия, в особенности в борьбе с обходящими русские войска японскими соединениями.

Если русскую стратегию ведения войны можно характеризовать как пассивно-оборонительную, то японская стратегия отличалась наступательным характером, причем охват флангов противника ею предусматривался как основная, главная форма маневра. Наступательные действия японских армий характеризовались чрезмерной осторожностью и во всех сражениях заканчивались полууспехом. Отходы и захваты намечались, но не завершались, не доводились до конца, не обеспечивались достаточными силами и средствами. Вы-

---

<sup>1</sup> «Русская армия во время русско-японской войны была постоянно бита именно из-за стремления к массированным группировкам на узких фронтах». (См. М. Н. Тухачевский. Избранные произведения. Т. I. М., 1964, стр. 245.)

<sup>2</sup> См. Ф. Гершельман. Мысли о японской войне. Спб., 1908. стр. 86.

играв сражение, японцы довольствовались захваченным пространством<sup>1</sup>. Русская армия и после Ляояна, Шахэ, Мукдена продолжала сохранять численное превосходство и требовала от противника после одержанных им побед огромных усилий. К концу войны Япония, несмотря на одержанные победы во всех больших сражениях, была крайне истощена. Япония развязала войну, базируя ее на более слабый военный потенциал, чем ее противник — Россия. Русско-японская война является примером, когда в силу целого ряда благоприятных обстоятельств победу одержал противник с более слабым военно-экономическим потенциалом.

В ходе русско-японской войны большое место занимала борьба за приморскую крепость Порт-Артур. Героические защитники Порт-Артура сковали крупные силы противника. Им принадлежит большая заслуга в срыве японского стратегического плана, рассчитанного на неподготовленность России к войне и на быстрый разгром русской Маньчжурской армии. В начале развернувшейся борьбы за крепость они отбили четыре штурма и вывели из строя 100 тыс. солдат противника. Японцы на протяжении всего времени действовали против Порт-Артура превосходящими силами. Благодаря стойкости и доблести русских солдат и офицеров крепость держалась с начала ее блокирования с суши и моря в течение почти восьми месяцев. О героизме защитников Порт-Артура с восхищением писали иностранные военные наблюдатели. Английский военный корреспондент Д. Джемс так сообщал о защите открытых капониров — специальных окопов, призванных защищать ближние подступы к фортам: «Тот, кто писал, что мир знает образцы высокого мужества (чем мужество солдата), не имел понятия о том образце мужества, который показала горсть русских воинов (защитников капониров — А. С.) перед лицом этого всеокрушающего огня снарядов»<sup>2</sup> (японской артиллерии).

Падение Порт-Артура имело громадное политическое и стратегическое значение, оно оказало огромное влияние на дальнейший ход и исход войны. В то же время бои за Порт-Артур неумолимо свидетельствовали, что приморская крепость не может обрекаться на изолированную борьбу, что ее живучесть и победный успех находятся в зависимости от

---

<sup>1</sup> Японцы, делал вывод А. Г. Елчанинов, «ни одного успеха, без нашей собственной помощи, отступлениями... не получили бы,— а даже и после незаслуженно полученных успехов они не могли развивать их, вести преследования». (См. А. Г. Елчанинов. Ведение современных войн и боя, стр. 43.)

<sup>2</sup> Д. Джемс. Осада Порт-Артура. Спб., 1907, стр. 75.

слаженного взаимодействия гарнизона крепости, военно-морского флота и сухопутной армии<sup>1</sup>.

Русско-японская война, являясь одной из первых войн эпохи империализма, была крупным военным событием, предшествующим первой мировой войне. В ходе ее проявились новые черты военного искусства, получившие развитие в первую мировую войну и связанные прежде всего с возросшим значением в ведении войны тыла воюющей страны и численности войск, скорострельных и дальнобойных огневых средств — артиллерии, пулеметов (к концу войны исчислявшихся многими десятками), минометов, инженерных средств, ширины фронта, продолжительности сражения и позиционного характера войны, наступившего после Шахэйского сражения. Более современная военная техника, значительное усиление огня<sup>2</sup> и широкое распространение в полевых сражениях военно-оборонительных сооружений, в том числе окопов<sup>3</sup>, сделали оборону менее доступной. Прорыв фронта хотя и осуществлялся, но требовал больших жертв. В русско-японскую войну в действиях японской армии и отчасти русской ярко выявилась тенденция к обходам и охватам, вполне наметившаяся во франко-прусской войне 1870—1871 гг. Возросшая численность войск и опасность обхода противником флангов приводили к увеличению ширины фронта. Если в Мукденском сражении ширина фронта русских войск, считая и развернувшиеся отряды, выдвинутые для охраны флангов, достигала 150 км, а на сыпингайских позициях в конце войны — 200 км, то в ходе первой мировой войны образуются фронты огромной протяженности — от границы нейтрального государства и до моря. Позиционные формы борьбы, проявившиеся в русско-японской войне, получили широкое и полное развитие в первой мировой войне.

С ростом численности войск, совершенствованием вооружения и боевой техники, образованием все более широких фронтов на сильных укрепленных позициях, прорыв которых становился возможным лишь при развертывании войск на значительном от них расстоянии и медленном движении от укрытия к укрытию, возросла продолжительность боев, сражений (Мукденское сражение продолжалось 20 дней).

<sup>1</sup> Опыт русско-японской войны и борьбы за Порт-Артур изучался иностранными армиями. (См., например, Иммануэль. Поучения русско-японской войны. Спб. 1906; Лёффлер. Стратегические и тактические уроки русско-японской войны. Спб. 1906; Рэнэ Давелюи. Уроки русско-японской войны. Борьба за обладание морем. Спб. 1908; Клеман де Грандпре. Падение Порт-Артура. Спб., 1908, стр. 130—131.)

<sup>2</sup> См. Боевая работа русской армии в войну 1904—1905 гг. Ч. 2. Спб., 1913, стр. 289.

<sup>3</sup> «Новинкой войны представляется необыкновенное развитие укреплений» — полевого окопного дела. (См. Ф. Гершельман. Мысли о японской войне, стр. 82.)

Размах сражений, присущий русско-японской войне, расчленение их на ряд очагов борьбы — новые явления в военном искусстве. Мукденское сражение, вылившееся в ряд армейских операций, явило собой начальные черты современной фронтовой операции.

Опыт русско-японской войны показал значительное возрастание роли войскового и армейского тыла. Тыл приобретал все большее влияние на ход сражений и вообще на ведение военных действий многочисленными войсками, имеющими на вооружении скорострельное и дальнобойное оружие: от бесперебойного питания войск боеприпасами, продовольствием зависел успех сражения. Возросла роль железнодорожного транспорта. В условиях ведения войны на отдаленном Дальневосточном театре наличие одной железнодорожной линии сковывало действия русских войск, привязывало их к единственной линии снабжения. В то же время японская армия находилась в полной зависимости от морских коммуникаций; успеха в войне японцы могли достигнуть лишь при условии владения морем.

Под воздействием все возрастающей силы артиллерийского, пулеметного и винтовочного огня происходили изменения в характере боя, в котором все большую роль приобретала борьба за огневое господство, становившаяся основным средством достижения победы. Действия сомкнутыми массами и штыковой удар потеряли свое прежнее значение<sup>1</sup>. Штыковой удар стал применяться как средство, используемое уже после огневой борьбы; этим ударом, как правило, завершались наступательные и оборонительные бои, причем он наносился уже в более разреженных строях. Боевой строй — цепь — стал применяться не только при подходе к последней стрелковой позиции, но и для нанесения удара. Опыт показал, что удар, наносимый сомкнутыми массами, приводил к огромным потерям и часто заканчивался захватом лишь передней линии окопов противника. В ходе войны цепи становились более редкими, а огонь их в наступлении стал более действенным; не стало отдаваться предпочтения залповому огню. В начале войны интервалы между бойцами в цепи равнялись одному или двум шагам, к концу войны они доходили до трех, четырех, пяти шагов. Войска лучше стали применяться к местности, вести перебежки и самоокапывание<sup>2</sup>.

Исходную позицию для атаки стали занимать ближе к противнику, на расстоянии 200—500 шагов. Более правиль-

---

<sup>1</sup> См. В. Борисов. Логистика (искусство генерального штаба). Спб., 1912, стр. VI.

<sup>2</sup> О тактических действиях войск см. признания Куропаткина в его «Итогах войны». (Отчет генерала Куропаткина, т. IV, стр. 207—221.)



но распределялись силы пехоты между боевыми участками и резервами, а артиллерии — по боевым участкам; улучшилось взаимодействие в бою между родами войск и между самими пехотными частями. Артиллерия<sup>1</sup> прикрывала огнем развертывание войск в боевой порядок и стала выдвигаться в боевые порядки и подготавливать атаку с близкого расстояния. Две полускорострельные поршневые батареи были введены в боевой порядок Нежинского пехотного полка на заключительном этапе Ляоянского сражения — при наступлении его на Нежинскую сопку.

С расстояния 3—3,5 км от противника войска часто неожиданно подвергались артиллерийскому обстрелу и несли значительные потери. Ввиду этого выявилась необходимость в выделении нового периода боя: сближения с противником, помимо наступления и атаки; в период сближения, на расстоянии 3—5 км от противника, преодолевается с наименьшими потерями зона артиллерийского огня<sup>2</sup>.

Фронт боя и его глубина возрастали. Дивизия при наступлении занимала по фронту от 3 до 5 км, при обороне — 5 км и больше<sup>3</sup>.

Наступавшие войска наносили фронтальные удары и применяли обходы, охваты. Против обходящих, охватывающих войск противник направлял свои войска, происходило фронтальное столкновение, при этом фронт в целом удлинялся. Прорыв фронта в связи с усилением огня обороняющихся намного усложнился и потребовал больших усилий и жертв. Требовалось применение в больших количествах тяжелой артиллерии. Скорострельная 76-мм пушка, стрелявшая шрапнелью, не могла разрушать полевые укрепления. Русские артиллеристы прибегали к использованию в полевом бою осадных орудий. Именно в русско-японскую войну действительно выявилась необходимость превращения артиллерии в род войск дальнего боя и новой организации артиллерийской стрельбы<sup>4</sup>. Артиллерия вела огонь с закрытых позиций.

В ходе русско-японской войны получила дальнейшее развитие тактика встречного боя, возникавшего на марше при сближении обоих противников.

В войне в полной мере проявились высокие огневые качества пулеметов, применявшихся как в обороне, так и в наступлении; они поддерживали своим огнем приближавшиеся к противнику передовые цепи войск. Русские пулеметчики

<sup>1</sup> О численности артиллерии по отношению к пехоте во время войны см. «Известия императорской николаевской военной академии», июнь 1914, № 54, стр. 996—997.

<sup>2</sup> См. Развитие тактики русской армии. М., 1957, стр. 243, 344.

<sup>3</sup> См. А. Незнамов. Современная война, стр. 117—118.

<sup>4</sup> См. А. Свечин. Эволюция военного искусства, т. II, стр. 554; Тактические уроки русско-японской войны.

использовали огонь пулеметов обычно с близкого расстояния и в наиболее выгодный момент<sup>1</sup>.

В полевых военных действиях и в обороне Порт-Артура применялись ночные бои<sup>2</sup> и новые средства — прожекторы<sup>3</sup>. Созданные при обороне Порт-Артура первые в мире образцы минометов обладали большим фугасным действием, поражали противника навесным огнем.

В русско-японской войне впервые применялось радио, изобретенное русским ученым А. С. Поповым. Радиостанции входили в истребительные роты и использовались централизованно. Телеграфная и телефонная связь в ходе войны получала все более широкое распространение.

В русско-японской войне были внесены изменения в способы и формы ведения вооруженной борьбы на море. Прежде всего, война с новой силой подтвердила огромное значение правильно налаженного взаимодействия армии и флота. Для Японии, отрезанной от сухопутного театра морем, вооруженная борьба могла протекать, и тем более успешно, только при содействии флота. Победа Японии была достигнута взаимными усилиями армии и флота. Взаимодействие армии и флота позволило сосредоточить и развернуть сухопутные силы на театре войны и обеспечить широкую систему базирования флота. В борьбе на море намного возросла напряженность, боевые действия велись почти непрерывно, без прежних пауз между морскими боями. Война обогатила опытом борьбы за базу флота, показала важность надежного обеспечения сухопутного направления морской базы (Порт-Артур). Имел значение и опыт борьбы на морских сообщениях. В военных действиях на море применялись новые средства — торпеды и мины, роль которых все более возрастала. Русско-японская война была первым опытом применения их непосредственно в морском бою.

Новое средство ведения войны на море — подводные лодки. Применялись для несения дозорной службы и охраны своего побережья. Командир русской подводной лодки Эмте отметил в своем дневнике: первые подводные лодки, лишенные из-за технического несовершенства возможности принять участие в серьезных активных выступлениях против неприятеля, все же сделали неизмеримо больше, чем от них

---

<sup>1</sup> См. Н. Иванюта. Из истории боевого применения пулеметов. «Военный вестник», 1953, № 11, стр. 49—51.

<sup>2</sup> См. Дегтярев. Бой роты и батальона и применение артиллерии в бою по опыту русско-японской войны. «Военный сборник», 1906, № 9, стр. 69—75, 79—81.

<sup>3</sup> См. Д. Проэктор. Некоторые вопросы развития тактики в русско-японской войне 1904—1905 гг. «Военный вестник», 1952, № 6, стр. 30; Б. Колчигин. Из истории развития форм боевого порядка в наступательном бою. «Военный вестник», 1952, № 24, стр. 48—49.

имели основание требовать. После прибытия лодок во Владивосток японцы не осмеливались «показываться в заливе Петра Великого»<sup>1</sup>. Действительно, несмотря на слабые боевые свойства подводных лодок, сам факт их появления на море заставлял надводные корабли действовать более осторожно. Только раз одна русская подводная лодка «Сом» имела боевое столкновение с двумя японскими миноносцами. Застигнутая миноносцами из-за плохой видимости в подводном положении, она быстро произвела погружение. При погружении лодки в боевое положение неприятельский миноносец открыл огонь. «Во время быстрого погружения лодки при появлении неприятельских миноносцев, — говорится в докладе командира лодки, — под выстрелами вся команда исполняла свои обязанности чрезвычайно хладнокровно и толково; суеты никакой не было, всякий исполнял свои обязанности как на учении»<sup>2</sup>. Готовая к атаке лодка взяла курс «на пересечку миноносцам», но скоро потеряла их из перископа. Несмотря на низкие тактико-технические данные подводных лодок, они могли бы более или менее эффективно действовать в Порт-Артуре против блокирующих японских кораблей и десантов.

На море имели место ночные бои, но они ограничивались действиями миноносцев.

Опыт войны на море указал на необходимость усиления кораблей тяжелой артиллерией и в то же время усиления их броневой защиты.

Дальнейшее послевоенное развитие флотов пошло по пути создания нового типа линейных кораблей вместо эскадренных броненосцев, возрастания огневой силы миноносцев, создания минных заградителей и тральщиков.

В. И. Ленин глубоко и всесторонне определил не только политическую, но и чисто военную сторону русско-японской войны, относя ее к эпохе «скорострельных малокалиберных ружей, машинных пушек, сложных технических устройств на судах, рассыпного строя в сухопутных сражениях»<sup>3</sup>. Основные особенности эпохи «машинных пушек» (машинный период войны) проявляются в первой мировой войне.

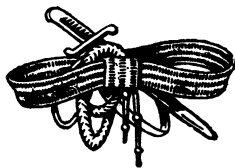

<sup>1</sup> Эмте. На подводной лодке. Из дневника участника минувшей войны. М., 1912, стр. 11.

<sup>2</sup> Э. Келле. Подводные лодки в России в 1904—1905 гг., стр. 24.

<sup>3</sup> В. И. Ленин. Соч., 5 изд., т. 9, стр. 155—156.

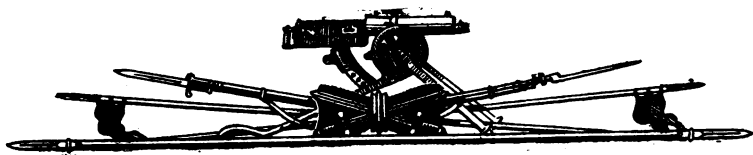

## ГЛАВА ВТОРАЯ

# ПОДГОТОВКА И НАЧАЛО ПЕРВОЙ МИРОВОЙ ВОЙНЫ. СОСТОЯНИЕ ВОЕННО-ТЕОРЕТИЧЕСКОЙ МЫСЛИ

### ПРИЧИНЫ ВОЗНИКНОВЕНИЯ И ХАРАКТЕР ПЕРВОЙ МИРОВОЙ ИМПЕРИАЛИСТИЧЕСКОЙ ВОЙНЫ

Мировая империалистическая война 1914—1918 гг., начатая 19 июля (1 августа) 1914 г., охватила большинство стран мира, в нее было втянуто свыше полутора миллиардов человек. Вооруженная борьба велась многомиллионными армиями, вооруженными многочисленной и разнообразной техникой. Невиданные по своей численности людские резервы и материальные средства непрерывно поступали на театры военных действий. За период войны было мобилизовано свыше 70 млн. человек.

Война 1914—1918 гг. огромна по своему размаху, нова по искусству ведения; в ней отчетливо выявились новые закономерности вооруженной борьбы, новые способы и формы, присущие эпохе империализма. В этом ее большой теоретический и практический интерес.

Причины возникновения и характер империалистической войны 1914—1918 гг. широко показаны В. И. Лениным. Разоблачая буржуазную и социал-шовинистскую ложь о причинах первой мировой войны, Ленин указывал, что эта мировая бойня явилась результатом не случайных факторов, а закона неравномерного развития капиталистических стран, развития мировых экономических и политических сил на базе монополистического капитализма в конце XIX — начале XX века. Неравномерность развития нарушает равновесие между государствами, приводит к изменению соотношения экономических и военных сил. Вырвавшиеся вперед страны

начинают борьбу за колонии, за «сферы влияния» — за передел мира, уже поделенного к этому времени. Создаются враждебные коалиции, и новый передел мира решается войной.

В. И. Ленин раскрыл происшедшее к концу XIX — началу XX века нарушение равновесия сил между Англией, Францией и Германией и развернувшуюся борьбу между ними. Германия, перегнавшая Англию, стала готовиться к войне за коренной передел мира. Противоречия между английскими и германскими империалистами были основной причиной войны<sup>1</sup>. Первая мировая война, писал В. И. Ленин, была вызвана прежде всего «тем развитием гигантски-крупного капитализма, особенно банкового, которое привело к тому, что каких-нибудь четыре банка в Берлине и пять или шесть в Лондоне господствуют над всем миром, забирают себе все средства, подкрепляют свою финансовую политику всей вооруженной силой и, наконец, столкнулись в неслыханно-зверской схватке из-за того, что дальше идти свободно захватным порядком некуда. Либо один должен отказаться от владения своими колониями, либо другой»<sup>2</sup>. В развязывании войны большую роль играли противоречия между Германией и Францией, Россией и Германией. В обострении противоречий, приведших к войне, немалая роль принадлежит США и Японии, включившихся в конце XIX — начале XX века в борьбу за передел «сфер влияния», особенно на Дальнем Востоке и Тихом океане.

Войну империалистические государства готовили в глубокой тайне и за много лет до ее начала. Германия еще в 1879 г. заключила военный союз с Австро-Венгрией, направленный против России и Франции, к которому в 1882 г. присоединилась Италия. Так образовался Тройственный союз — военно-политический блок Германии, Австро-Венгрии и Италии, положивший начало разделу Европы на враждебные лагеря. В ответ Россия и Франция в 1891—1893 гг. создали противостоящий русско-французский союз. В 1904 г. Англия заключает соглашение с Францией (англо-французская Антанта — от французского *entente*, т. е. согласие), названное «сердечным согласием», а в 1907 г. — с Россией<sup>3</sup>. Так в 1907 г. в противовес блоку Германии, Австро-Венгрии и Италии был создан блок Англии, Франции и России, именуемый Тройственным согласием или Антантой.

---

<sup>1</sup> См. История Коммунистической партии Советского Союза. М., 1962, стр. 177.

<sup>2</sup> В. И. Ленин. Соч., 5 изд., т. 32, стр. 89.

<sup>3</sup> См. История дипломатии. Т. II. М., 1963, стр. 139—141, 181, 276, 558, 610.

Образованием Антанты завершается раскол главных капиталистических держав на два враждебных лагеря, ставших своей целью передел мира. Вопрос о войне стал в порядок дня. Обе группировки развернули между собой ожесточенную борьбу за подготовку к войне, за расстановку сил, за привлечение новых союзников<sup>1</sup>.

Плацдармом напряженной борьбы явились Балканы, где при поддержке России был создан Балканский союз (Сербия, Болгария, Греция и Черногория). В 1912—1913 гг. произошли две балканские войны. В результате первой Балканской войны (Сербии, Болгарии, Греции и Черногории против Турции), приведшей к поражению Турции, были ослаблены позиции австро-германской группировки, что в случае войны между великими державами потребовало бы от нее отвлечения больших сил на Балканы. Во второй Балканской войне (Болгарии с одной стороны и Сербии, Греции, Румынии и Турции — с другой), в которой Болгария потерпела поражение, единый Балканский союз под эгидой России распался на две группировки. Болгария вместе с Турцией сблизилась с австро-германским блоком, Сербия, Черногория, Греция, а также Румыния — с Антантой. Балканские войны закончились, завершив в основном освобождение южных славян от турецкого господства. Но Босния, Герцеговина, Словения, Хорватия и Воеводина продолжали находиться под австрийским гнетом и свои надежды на освобождение возлагали на усилившееся сербское государство, вследствие чего резко обострились австро-сербские отношения, и не случайно австро-сербский конфликт послужил поводом к войне.

После балканских войн противоречия между крупнейшими империалистическими государствами еще более углубились, а борьба за Балканские государства еще более усилилась. Противоречия империалистических хищников из-за Балкан не раз приводили к кризисам в международных отношениях и явились одной из причин возникновения первой мировой войны.

Так за разразившимся одним кризисом назревал другой, пока не началась в 1914 г. война. Постепенно в нее были вовлечены следующие 33 страны, считая страны-метрополи без колоний<sup>2</sup>.

<sup>1</sup> ЦГВИА, ф. 2003, оп. 1, д. 36, лл. 133—135.

<sup>2</sup> Приводимая таблица составлена на основании данных книги «История гражданской войны в СССР» (Т. I. М., 1938, стр. 20—21). Численность населения Англии указана в соответствии с таблицей, приводимой В. И. Лениным: «Колониальные владения великих держав» (см. стр. 161). См. также Международная политика новейшего времени в договорах, нотатах и декларациях. Ч. II. М., 1926, стр. 442—443.

## Страны, участвовавшие в мировой войне на стороне Антанты

Вступили в войну в 1914—1916 гг.

Страны	Дата вступления в войну	Численность населения	Число мобилизо- ванных
1. Сербия . . . . .	28/VII 1914	4 500 000	750 000
2. Россия . . . . .	1/VIII 1914	169 400 000	19 000 000
3. Франция . . . . .	3/VIII 1914	95 100 000	8 194 500
В том числе коло- нии . . . . .		(55 500 000)	(1 394 500)
4. Англия . . . . .	4/VIII 1914	440 000 000	9 496 370
В том числе коло- нии . . . . .		(393 500 000)	(4 526 370)
5. Черногория . . . . .	7/VIII 1914	440 000	50 000
6. Бельгия . . . . .	4/VIII 1914	22 700 000	380 000
В том числе коло- нии . . . . .		(15 000 000)	—
7. Япония . . . . .	23/VIII 1914	72 200 000	30 000
8. Египет . . . . .	17/XII 1914	15 800 000	—
9. Италия . . . . .	23/V 1915	36 120 000	5 615 000
10. Португалия . . . . .	9/III 1916	15 000 000	53 000
11. Румыния . . . . .	27/VIII 1916	7 700 000	1 000 000
Итого . . . . .		878 960 000	44 568 870

Вступили в войну в 1917—1918 гг.

Страны	Дата вступления в войну	Численность населения	Число мобилизо- ванных
12. США . . . . .	6/IV 1917	106 700 000	3 899 696
13. Куба . . . . .	10/IV 1917	2 470 000	—
14. Панама . . . . .	8/IV 1917	400 000	—
15. Снам . . . . .	22/VII 1917	8 500 000	—
16. Греция . . . . .	30/VI 1917	4 820 000	400 000
17. Либерия . . . . .	4/VIII 1917	10 500 000	—
18. Китай . . . . .	14/VIII 1917	340 000 000	—
19. Бразилия . . . . .	25/X 1917	25 000 000	—
20. Гватемала . . . . .	30/IV 1918	2 000 000	—
21. Никарагуа . . . . .	8/V 1918	650 000	—
22. Коста-Рика . . . . .	23/V 1918	470 000	—
23. Гондурас . . . . .	19/VII 1918	566 000	—
24. Ганги . . . . .	16/VII 1918	2 500 000	—
Итого . . . . .		504 576 000	4 299 696

**Страны, разорвавшие дипломатические отношения с Германией**

Страны	Дата вступления в войну	Численность населения	Число мобилизованных
25. Боливия . . . . .	14/IV 1917	2 900 000	—
26. Перу . . . . .	6/X 1917	5 600 000	—
27. Уругвай . . . . .	7/X 1917	1 400 000	—
28. Сан-Доминго . . . . .	11/XI 1917	708 000	—
29. Эквадор . . . . .	9/XII 1917	1 560 000	—
<b>Итого . . . . .</b>		<b>12 168 000</b>	<b>—</b>

**Нейтральные страны**

Дания, Швеция, Норвегия, Нидерланды, Швейцария, Испания, Албания, Мексика, Колумбия, Венесуэла, Парагвай, Аргентина, Чили, Абиссиния, Люксембург, Персия, Афганистан.

**Страны, участвовавшие в мировой войне на стороне Германии**

Вступили в войну в 1914—1915 гг.

Страны	Дата вступления в войну	Численность населения	Число мобилизованных
I. Австро-Венгрия . . . . .	28/VII 1914	52 800 000	9 000 000
II. Германия . . . . . В том числе колонии . . . . .	1/VIII 1914	77 200 000 (12 300 000)	13 250 000
III. Турция . . . . .	1/XI 1914	21 600 000	1 800 000
IV. Болгария . . . . .	11/X 1915	4 800 000	1 000 000
<b>Итого . . . . .</b>		<b>156 400 000</b>	<b>25 050 000</b>

Германия — главный зачинщик войны — стремилась обеспечить за собой господство в Европе, отнять у Англии и Франции колонии, у России — Польшу, Украину и Прибалтику и прочно закрепиться на Балканах. Господству Англии на Ближнем Востоке Германия угрожала, построив Багдадскую железную дорогу, служившую в руках германского империализма средством проникновения в Турцию и превращения ее в свою колонию, что в свою очередь угрожало и России, поскольку в проливах из Черного моря в Средиземное водворилось бы немецкое влияние.



Англия, создав англо-французско-русский блок, тем самым отказывалась от своей потерпевшей крах политики «блестящей изоляции». Созданием блока английские империалисты добивались сохранения своей колониальной монополии и разгрома в войне основного конкурента — Германии, а заодно и ослабления своих союзников — Франции и России. Такая политика являлась результатом существовавших противоречий между империалистами внутри союзов и сказывалась на их стратегии, на самом характере ведения войны.

Франция после разгрома Германии надеялась вернуть отнятые у нее в 1871 г. Германией богатые углем и железом Эльзас и Лотарингию и захватить Саарский бассейн. Что касается России, то ее положение в империалистическом блоке было подчиненным, зависимым. Политика России находилась в финансовой, банковской и дипломатической зависимости от Франции<sup>1</sup> и Англии. Но царское правительство имело и свои цели. Оно издавна вынашивало план раздела Турции, захвата Константинополя и Черноморских проливов и стремилось осуществить эти свои притязания, а к тому же захватить Сербию и Черногорию.

Втянувшиеся в войну Япония, Соединенные Штаты Америки и ряд других стран преследовали каждая свои цели, связанные с переделом мира. Япония стремилась к захватам в Китае, к овладению германскими колониями на Дальнем Востоке. Американский империализм, разбогатевший на военных поставках обеим коалициям, вступил в войну в 1917 г., имея целью использовать истощение главных воюющих государств, чтобы при заключении мира осуществить свои захватнические замыслы.

Италия, когда разразилась война, объявила о своем нейтралитете, но в 1915 г. вступила в войну на стороне Антанты,

---

<sup>1</sup> См. В. И. Ленин. Соч., 5 изд., т. 31, стр. 160. Французское правительство, подготавливая войну против Германии, стремилось укрепить русско-французский союз и использовать его в интересах Франции. Пуанкаре (французский премьер-министр в 1912—1913 гг. и президент в 1913—1920 гг.) с этой целью дважды посещал Россию в августе 1912 г. и 20—23 июля 1914 г. (См. Морис Палеолог. Царская Россия во время мировой войны, стр. 26—46.) Генерал Жоффр — начальник французского генерального штаба также много дней провел в России в 1913 г., ведя переговоры с царем и великим князем, будущим верховным главнокомандующим. «Он сумел их убедить. Они дали даже больше, чем обещали». (См. Дюпон. Высшее германское командование (предисловие Жоффра). М., 1923, стр. 8.) По данным французского посла М. Палеолога, 13 августа 1914 г. великий князь Николай Николаевич сообщил, что «вопреки нашим ожиданиям», 1-я и 2-я армии «перейдут в наступление на рассвете следующего дня». (См. Морис Палеолог. Царская Россия во время мировой войны. М.—Пг., 1923, стр. 99.)

добиваясь проникновения на Балканы и расширения своих колоний.

Борьба между образовавшимися блоками все более обострялась и привела к мировой войне. Развязывание войны форсировали германские империалисты, располагавшие наиболее подготовленной армией<sup>1</sup>. Мировая война 1914—1918 гг. являлась несправедливой, империалистической, грабительской войной, начатой обоими империалистическими блоками за передел уже поделенного мира, передел колоний и сфер приложения капитала и порабощения других народов. Первая мировая война была войной, «во-1-х, за укрепление рабства колоний посредством более «справедливого» раздела и дальнейшей более «дружной» эксплуатации их; во-2-х, за укрепление гнета над чужими нациями в самих «великих» державах... в-3-х, за укрепление и продление наемного рабства...»<sup>2</sup>.

Одной из причин войны было также стремление империалистов задержать развитие революционного движения в своих странах<sup>3</sup> и национально-освободительное движение колониальных народов. Империалисты надеялись, что война позволит им подавить или хотя бы ослабить революционный натиск народных масс<sup>4</sup>. Империалистическая буржуазия и ее партии тщательно скрывали от своих народов подлинные цели войны, объявляли, будто бы война ведется во имя спасения нации и призывали к «защите отечества». С оправданием войны выступили почти все партии II Интернационала, считавшие себя представителями пролетариата. Социалисты германского блока и стран Антанты вместе с русскими меньшевиками и эсерами действовали в поддержку войны. II Интернационал распался на отдельные социал-шовинистские партии, воюющие друг с другом. В грабительской войне социалисты, изменившие пролетариату, стали на путь социал-шовинизма, открытой поддержки буржуазии, своих империалистических правительств.

Только партия большевиков, руководимая В. И. Лениным, осталась верной до конца делу социализма и пролетарского интернационализма. Разоблачая империалистический харак-

---

<sup>1</sup> В донесениях военных агентов в Германии и Швейцарии Базарова и Д. Гурко в 1912—1913 гг. русскому генеральному штабу 1914 год определялся как год начала войны Германией. «Насколько я лично убежден в том,— сообщал Д. Гурко,— что Германия не допустит войны до начала 1914 г., настолько же я сомневаюсь в том, чтобы 1914 год прошел бы без войны». (См. Подготовка первой мировой войны (документы). «Военно-исторический журнал», 1939, № 2, стр. 136.)

<sup>2</sup> В. И. Ленин. Соч., 5 изд., т. 26, стр. 316.

<sup>3</sup> См. Ю. Н. Данилов. Россия в мировой войне. Берлин, 1924, стр. 27.

<sup>4</sup> См. История Коммунистической партии Советского Союза, стр. 177—178.

тер войны, она выступила за превращение войны империалистической в гражданскую, в войну против своего правительства, против своей буржуазии и помещиков<sup>1</sup>. Разработанная В. И. Лениным тактика большевистской партии по вопросам войны, мира и революции была успешно осуществлена. Победа Великой Октябрьской социалистической революции открыла новую эру в истории всего человечества.

## ЭКОНОМИКА И ВООРУЖЕННЫЕ СИЛЫ ВОЮЮЩИХ ГОСУДАРСТВ

**Неравномерность развития.** Неравномерность и скачкообразность развития капиталистических стран выразились в последней трети XIX века в опережении США и Германией Англии и Франции, занимавших до этого первое место в мире. К 1900 г. первое место в мире по технико-экономическому развитию занимали США и второе — Германия. Англия оказалась отброшенной на третье место, а Франция — на четвертое.

Доля отдельных стран в мировой промышленной продукции характеризовалась следующими данными<sup>2</sup>:

Страны	1870 г. (в %)	1913 г. (в %)
Англия . . . . .	31,8	14
США . . . . .	23,3	35,8
Германия . . . . .	13,2	15,7
Франция . . . . .	10,3	6,4

Если сравнить средние темпы роста промышленной продукции Германии и Англии за период 1900—1913 гг., то получается следующая картина: по добыче угля Германия имела среднегодовой процент роста 6,2, а Англия — 2,3; по выплавке чугуна Германия — 9,5, Англия — 1,2; по выплавке стали Германия — 15,4, Англия — 4,3<sup>3</sup>.

Англия, потеряв свое мировое промышленное первенство, сохраняла свою колониальную монополию. К началу войны 1914—1918 гг. раздел мира между великими державами показывает следующая таблица, приводимая В. И. Лениным в его труде «Империализм, как высшая стадия капитализма»<sup>4</sup>.

<sup>1</sup> См. История Коммунистической партии Советского Союза, стр. 181.

<sup>2</sup> См. БСЭ, второе издание, т. 29, стр. 467.

<sup>3</sup> См. П. А. Белов. Вопросы экономики в современной войне. М., 1951, стр. 28.

<sup>4</sup> См. В. И. Ленин. Соч., 5 изд., т. 27, стр. 377.

**Колониальные владения великих держав**  
(млн. кв. км и млн. жителей)

	Колонии				Метрополии		Всего	
	1876		1914		1914		1914	
	кв. км	жит.	кв. км	жит.	кв. км	жит.	кв. км	жит.
Англия . . . . .	22,5	251,9	33,5	393,5	0,3	46,5	33,8	440,0
Россия . . . . .	17,0	15,9	17,4	33,2	5,4	136,2	22,8	169,4
Франция . . . . .	0,9	6,0	10,6	55,5	0,5	39,6	11,1	95,1
Германия . . . . .	—	—	2,9	12,3	0,5	64,9	3,4	77,2
США . . . . .	—	—	0,3	9,7	9,4	97,0	9,7	106,7
Япония . . . . .	—	—	0,3	19,2	0,4	53,0	0,7	72,2
<i>Итого 6 великих держав</i> . . . . .	40,4	273,8	65,0	523,4	16,5	437,2	81,5	960,6
Колонии остальных держав (Бельгия, Голландия и пр.) . . . . .						9,9		45,3
Полуколонии (Персия, Китай, Турция) . . . . .						14,5		361,2
Остальные страны . . . . .						28,0		289,9

*Вся земля* . . . . . 133,9 1657,0

В 1914 г. территория колоний Великобритании превышала территорию последней более чем в 100 раз, Франции — в 20 раз, Германии — почти в 6 раз.

**Промышленность воюющих государств.** В 1913 г. количественные показатели по основным отраслям промышленности — добыче угля, выплавке чугуна и стали Англии, Франции, России, Германии и США, рынок которых до их вступления в войну в 1917 г. широко использовался Антантой, были следующими<sup>1</sup>:

Страны	Добыча угля	Выплавка чугуна	Выплавка стали
	в млн. т		
США . . . . .	508,9	30,97	31,30
Германия . . . . .	каменного 190,1 бурого 87,2	19,31	18,33
Англия . . . . .	287,4	10,25	7,66
Франция . . . . .	40,8	5,21	4,69
Россия . . . . .	36,0 (2200 млн. пудов)	4,6 (283,0 млн. пудов)	4,4

<sup>1</sup> См. Мировые экономические кризисы 1848—1935 гг. Под редакцией Е. Варга. Т. I. М., 1937, стр. 318, 322, 328, 334, 494, 498, 502, 506, 514.

Таковы показатели, определявшие экономическое состояние государств воюющих блоков, их материальную базу обеспечения вооруженных сил. Страны Антанты — Англия, Франция, Россия — добывали больше угля, а страны центральных держав — Германия и Австро-Венгрия (последняя добывала угля 17,8 млн. т, выплавляла стали 2,7 млн. т) выплавляли больше стали на 4,28 млн. т.

После победоносной для Германии франко-прусской войны ее промышленность быстро развивается<sup>1</sup>. Широко применяя новейшие достижения науки и техники и опыт промышленного производства других стран, она за сравнительно короткий срок создает мощную черную металлургию и машиностроение, энергетику и химическую промышленность. Перед войной Германия имела сильную транспортную и судостроительную промышленность, последняя лишь незначительно уступала английской. Преимущественное развитие тяжелой промышленности и сам способ индустриализации связывались с милитаризацией, с потребностями создания сильной технической базы для новой войны за господство в Европе, с потребностями в заводах, производящих оружие, железнодорожном строительстве и судостроении. Германия располагала и передовой военной промышленностью. Ее крупнейшие военные заводы производили в большом количестве разнообразное оружие и боевую технику, причем новейших образцов. Широкой известностью пользовались заводы Круппа и других магнатов, в руках которых сосредоточивалась экономическая мощь империалистической Германии.

Англия в промышленном развитии за последнюю четверть XIX века начинает заметно отставать. Ее доля в мировом промышленном производстве все время падает. Если в 1870 г. она добывала угля 51,5%, а чугуна производила 50%, то в 1913 г. доля добытого угля составила уже 21,8%, а чугуна только 13,2%. Промышленность Англии имела многие устаревшие по оборудованию предприятия. Особенностью английского империализма являлась эксплуатация многочисленных колоний и полукolonий. Англия продолжала оставаться самой крупной колониальной державой и мировым банкиром; возникновение монополий, концентрация ее банков связывалась главным образом с колониальными владениями. Вывоз капитала и эксплуатация колоний накладывали свой отпечаток на развитие собственно английской промышленности, замедляя ее темп. Английские капиталисты вывозили капитал из пределов метрополии, вместо того чтобы вкла-

---

<sup>1</sup> См. Г. И. Шигалин. Военная экономика в первую мировую войну. М., 1956, стр. 74.

дывать его в переоборудование предприятий. Своеобразное развитие английского империализма сказывалось и на армии, осуществлявшей империалистическую политику английской буржуазии в колониях; численность ее по сравнению с германской и французской армиями была незначительной, военная промышленность была рассчитана на снабжение небольшой армии.

Отставание Франции в экономическом развитии от Германии и США резко обозначается после франко-прусской войны; в 80—90-х гг. она занимает уже четвертое место. Машиностроение Франции развивалось медленнее, большая часть станков ввозилась из-за границы. Но ее автомобильная промышленность превосходила другие страны, занимая второе место после США. Военная промышленность Франции была значительной и высокой по качеству, хотя по своим размерам уступала немецкой. Крупнейшими в Европе считались заводы концерна «Шнейдер — Крезю» (в г. Крезю).

Своеобразие французского империализма заключалось в его ростовщичестве. Французские империалисты вывозили огромные капиталы за границу, преимущественно в форме государственных займов. По колониальным владениям Франция занимала второе место после Англии. Особенности французского империализма, как ростовщического, накладывали свой отпечаток на экономическое развитие страны и являлись главной причиной сравнительного отставания ее индустрии<sup>1</sup>.

Промышленность России продолжала отставать от промышленности главных капиталистических стран. «За полвека после освобождения крестьян,— писал В. И. Ленин,— потребление железа в России возросло в пять раз, и все же Россия остается невероятно, невиданно отсталой страной, нищей и полудикой, оборудованной современными орудиями производства вчетверо хуже Англии, в пять раз хуже Германии, вдесятеро хуже Америки»<sup>2</sup>. Россия занимала пятое место в мире по выплавке стали<sup>3</sup>. Так же обстояло дело с добычей угля. Несмотря на огромные природные богатства и громадную численность населения, Россия переживала острый топливный «голод». В результате хищнического отношения к запасам русской нефти хозяйничавшего в нефтяной промышленности иностранного капитала добыча нефти была на 27 млн. пудов меньше, чем в 1910 г., и на 145 млн. пудов меньше, чем в 1901 г.<sup>4</sup>

<sup>1</sup> См. Всемирная история. Т. VII. М., 1960, стр. 416.

<sup>2</sup> В. И. Ленин. Соч., 5 изд., т. 23, стр. 360.

<sup>3</sup> Франция в 1913 г. производила стали больше, чем Россия, а в 1914 г.— меньше.

<sup>4</sup> См. Всемирная история, т. VII, стр. 464.

В России не было развито производство электрооборудования, крупное машиностроение, автомобильная и химическая промышленность. Почти половина станков, машин и различного оборудования ввозилась из-за границы.

Россия находилась в финансово-экономической зависимости от иностранного капитала, засилье которого особенно чувствовалось в горной и металлообрабатывающей промышленности. Главным кредитором царской России была Франция, предоставлявшая кредиты не без учета своих военно-политических планов (строительство стратегических железных дорог, получение военных заказов и т. п.). Что касается собственно военных заводов России, то их было больше 20, в том числе крупный Обуховский завод. Однако оборудование большинства военных заводов не отвечало современным требованиям; во время войны военная промышленность России не смогла обеспечить вооружением многомиллионную армию. В 1913 г. царским правительством была принята большая военная программа, рассчитанная на выполнение в 1917 г. Однако война прервала ее усиленное осуществление.

Особенностью развития империализма — монополистического капитализма — в России было то, что он опутывался густой сетью феодальных пережитков, сочетался с формами полукрепостнических отношений в сельском хозяйстве, с политическим господством помещиков, с неограниченной самодержавной властью. «...Самое отсталое землевладение, самая дикая деревня — самый передовой промышленный и финансовый капитализм!»<sup>1</sup>

Промышленность Австро-Венгрии по своим размерам отставала от промышленности крупных западноевропейских держав, но ее многие отрасли имели технически высокое оборудование. Германский империализм, проникая со своим капиталом в промышленность Австро-Венгрии, поставил ее под свою зависимость, обеспечив свое господствующее положение в ряде отраслей, в том числе в металлургической, электротехнической, машиностроительной, химической. Из специальных военных заводов широкой известностью пользовались заводы в Чехии, принадлежавшие акционерной компании Шкода, изготовлявшие главным образом артиллерийское вооружение.

**Транспорт и сельское хозяйство.** Важнейшими показателями экономической и, следовательно, военной возможности государств, наряду с уровнем развития промышленности, является состояние транспорта, сельского хозяйства и людских ресурсов. В войне 1914—1918 гг. подвергся небывалым

<sup>1</sup> В. И. Ленин. Соч., 5 изд., т. 16, стр. 417.

испытаниям железнодорожный транспорт, определявший в значительной мере сроки мобилизации и развертывания армии, а в ходе войны возможности ее питания, маневрирования и т. п. Мобилизационные мероприятия, которые обеспечивал железнодорожный транспорт, носили не ограниченный, как это было во всех предшествующих войнах, а всеобщий характер. Перевозки, произведенные в годы войны, не могут идти ни в какое сравнение с перевозками в войнах 1870—1871, 1877 и 1904—1905 гг.

В 1913 г. на каждые 100 кв. км в Англии имелось — 12,1 км железных дорог, в Германии — 11,9 км, во Франции — 9,4 км и в европейской части России — 1 км<sup>1</sup>. Наиболее широко железнодорожная сеть была развита в промышленных районах и в районах возможных театров военных действий.

Железнодорожная сеть Германии и Австро-Венгрии объединялась посредством вхождения австро-венгерской сети в состав германского железнодорожного союза. Многие колеи связывали железнодорожную сеть Австро-Венгрии с германской. Железнодорожная сеть Франции обеспечивала быстрое развертывание войск на северо-восточной границе страны. Здесь имелись также хорошие рокадные пути. Россия, обладавшая огромной территорией, была наименее обеспечена железнодорожными путями сообщения к началу войны. Ее железнодорожная сеть равнялась 70 156 км<sup>2</sup>. Если по протяженности железных дорог Россия не отставала от передовых капиталистических стран, то по густоте сети она значительно им уступала.

Все большее развитие получал автомобильный транспорт. Первое место по производству автомобилей занимали США, затем Франция. Продукция грузовых и легковых автомобилей в Германии исчислялась в 1912 г. 16,1 тыс.<sup>3</sup>

В первой мировой войне огромную роль играл морской торговый флот, причем по водоизмещению торговый флот Англии превосходил торговые флоты всех стран, вместе взятых, входивших в оба военных блока.

---

<sup>1</sup> См. Б. Букин. Железные дороги в мировую войну и их ближайшие задачи в подготовке страны к обороне. «Война и революция», 1926, март, стр. 103. Железнодорожных путей, по данным 1890 г., приходилось на 100 кв. км в Англии 10,3 км, в Германии — 7,9 км, во Франции — 7 км, в Америке — 4,3 км и в России — 0,57 км, а если учесть азиатскую часть России — то 0,14 км; в соотношении к численности населения приходилось на 10 тыс. человек в Англии 8,5 км железных дорог, в Германии — 8,7 км, во Франции — 9,6 км и в России — 3,24 км.

<sup>2</sup> К 1917 г. длина железнодорожной сети России увеличилась до 81 116 км. (См. Мировые экономические кризисы 1848—1935 гг., под редакцией Е. Варга, т. I, стр. 517).

<sup>3</sup> См. там же, стр. 328.



Что касается сельского хозяйства, снабжающего армию и население продовольствием, а промышленность сырьем, то оно находилось в разной степени развития. Англия, являясь промышленной и колониальной страной, зависела, в особенности в области снабжения продовольствием, от своих колоний и полуколоний.

Германия покрывала свои потребности за счет отечественной сельскохозяйственной продукции на две трети. Она ввозила для внутреннего потребления 26% пшеницы, 49% ячменя и свыше 40% кормовых продуктов<sup>1</sup>. Франция также не покрывала полностью свои потребности в хлебе, хотя по производству пшеницы она обгоняла Австро-Венгрию, Аргентину и Канаду и уступала лишь России<sup>2</sup>.

Обеспеченность стран продовольствием в процентах, по данным 1914 г., выражалась в следующих цифрах: Россия — свыше 100, Франция — около 90, Англия — около 50, Германия — около 80 и Австро-Венгрия — около 90.

**Людские ресурсы. Численность, комплектование и организация вооруженных сил.** Количество людских ресурсов, в том числе людей, способных носить оружие и обеспечить рабочей силой все отрасли народного хозяйства и военное производство, и их качество, определяемое подготовкой, квалификацией и моральным состоянием, относятся к главнейшим элементам военно-экономических возможностей. Каково было соотношение людских ресурсов в 1914 г., показывает таблица<sup>3</sup> на стр. 167.

Таким образом, по людским ресурсам, по численности кадровой армии превосходство было на стороне стран Антанты. В ходе войны силы враждующих коалиций неизмеримо возросли. Антанта продолжала сохранять численное преимущество своих армий.

Армии России, Франции, Германии и Австро-Венгрии комплектовались на основе всеобщей воинской повинности, позволявшей иметь огромную кадровую армию и огромные военнообученные резервы.

В России общий срок службы в сухопутных войсках длился 18 лет, из которых 3 года на действительной службе и 15 лет в запасе первого (7 лет) и второго (8 лет) разря-

---

<sup>1</sup> См. Г. И. Шигалин. Военная экономика в первую мировую войну, стр. 109.

<sup>2</sup> См. там же, стр. 115.

<sup>3</sup> См. В. И. Ленин. Соч., 5 изд., т. 27, стр. 377. История гражданской войны в СССР. Т. I. М., 1938, таблица-вкладка между 20 и 21 стр.; А. Коленковский. Маневренный период войны 1914 г. М., 1940, стр. 26. В таблицу, приводимую Коленковским, внесены незначительные поправки.

Страны	Численность населения (в тыс. человек)			Численность военнообязанных (в тыс. человек)			
	всех	в колониях	в метрополии	кадровая армия (состава мирного времени)	армии по оконча- нии мобилизации	военнообученные	всего мобилизо- вано
<b>Страны Антанты:</b>							
Россия . . . . .	169 400	33 200	136 200	1 360	5 338	5 650	19 000
Франция . . . . .	95 100	55 500	39 600	811	3 781	5 067	8 195 <sup>1</sup>
Англия . . . . .	440 000	393 500	46 500	172	658	1 203	9 496 <sup>2</sup>
<b>Итого . . .</b>	<b>704 500</b>	<b>482 200</b>	<b>222 300</b>	<b>2 343</b>	<b>9 777</b>	<b>11 920</b>	<b>36 691</b>
<b>Центральные страны:</b>							
Германия . . . . .	77 200	12 300	64 900	788	3 840	4 900	13 250
Австро-Венгрия . . .	52 800	—	52 800	410	2 500	3 000	9 000
<b>Итого . . .</b>	<b>130 000</b>	<b>12 300</b>	<b>117 700</b>	<b>1 198</b>	<b>6 340</b>	<b>7 900</b>	<b>22 250</b>
Разница в пользу Антанты . . . . .	574 500	469 900	104 600	1 145	3 437	4 020	14 441

дов. Мужское население, не служившее в составе полевой армии, но способное носить оружие, входило в состав государственного ополчения (двух разрядов). Служившие в ополчении назывались ратниками. Во французской армии служба определялась в 28 лет, из них 3 года в постоянной кадровой армии, 11 лет в резерве постоянной армии, 7 лет в территориальной армии и 7 лет в резерве территориальной армии. В германской армии общий срок службы — 24,5 года, из которых 2 года на действительной службе, 4,5 года в резерве, 5 лет в ландвере первого призыва, 8 лет в ландвере второго призыва и затем в ландштурме — ополчении 5 лет до 45-летнего возраста. В ландштурм зачислялись все годные к службе юноши от 17 до 20 лет, т. е. еще до призыва на действительную службу. Лица, не призванные по различным причинам на действительную службу, но признанные годными, зачислялись в эрзац-резерв, сроком на 12,5 лет, а затем в ландвер второго призыва и ландштурм первого

<sup>1</sup> В том числе в колониях — 1 395 тыс.

<sup>2</sup> В том числе в колониях — 4 526 тыс.

призыва, в него зачислялись (без службы в ландвере) также признанные негодными по физическому состоянию. Эрзац-резерв и ландштурм первого призыва — плохо обученные войска. В австро-венгерской армии система прохождения службы была более сходна с германской.

В России, Франции, Германии и Австро-Венгрии призывались в армию в возрасте 20—21 года. Призыв происходил по округам, на которые подразделялась страна<sup>1</sup>.

Английская армия комплектовалась на основе найма добровольцев с обязанностью службы в течение 12 лет: в постоянной армии — от 3 до 8 лет, а оставшиеся годы — в резерве.

К началу военных действий в перволинейных войсках (полевых и резервных) Франции, Англии, Бельгии было 2 197 тыс. человек (в том числе во Франции 1 856 тыс. человек), в Германии — 1 887 тыс. человек. Второлинейных войск (ландвер, ландштурм, запасные территориальные) Германия имела в два раза больше, чем Франция, Англия и Бельгия<sup>2</sup>. Однако в первое время войны этот перевес не мог быть использован.

Организация сухопутной армии обеих коалиций во многом была сходной. Армейский корпус состоял из двух пехотных дивизий<sup>3</sup>, корпусной артиллерии (дивизион, полк), авиаотряда из 3—7 самолетов, кавалерийского полка (подразделений) и подразделений инженерных войск и связи. Пехотная дивизия состояла из двух бригад двухполкового состава (полк — из 3 или 4 батальонов, пехотный батальон — из 4 рот), одной артиллерийской бригады, дивизионной кавалерии, саперных и санитарных подразделений.

Пехотные соединения, части и подразделения насчитывали: корпус — от 43 до 48 тыс. человек, дивизия — от 16 до 21 тыс. человек. Батальон, являвшийся расчетной единицей, состоял: в русской армии — из 1000 человек, в немецкой и французской армиях — из 1040—1050 человек<sup>4</sup>. Роты имели по 200—250 человек, за исключением английской, насчитывавшей 100 человек.

В кавалерии высшим тактическим соединением, так же как и в пехоте, был корпус, состоявший из 2—3 кавалерийских дивизий, дивизия — из 4—6 полков, полк — из 4—6

---

<sup>1</sup> Россия подразделялась на 12 округов.

<sup>2</sup> См. В. Новицкий. Мировая война 1914—1918 гг. Т. 1. М., 1938, стр. 46—47; Я. Жигур. Оперативный план войны Шлиффена и современная действительность. „Война и революция“, 1929, кн. 6, стр. 7.

<sup>3</sup> В австро-венгерской — из двух-трех пехотных дивизий.

<sup>4</sup> См. А. Коленковский. Маневренный период войны 1914 г., стр. 28—29; Вооруженные силы Германии. Ч. I. Спб., 1912, стр. 93—97.

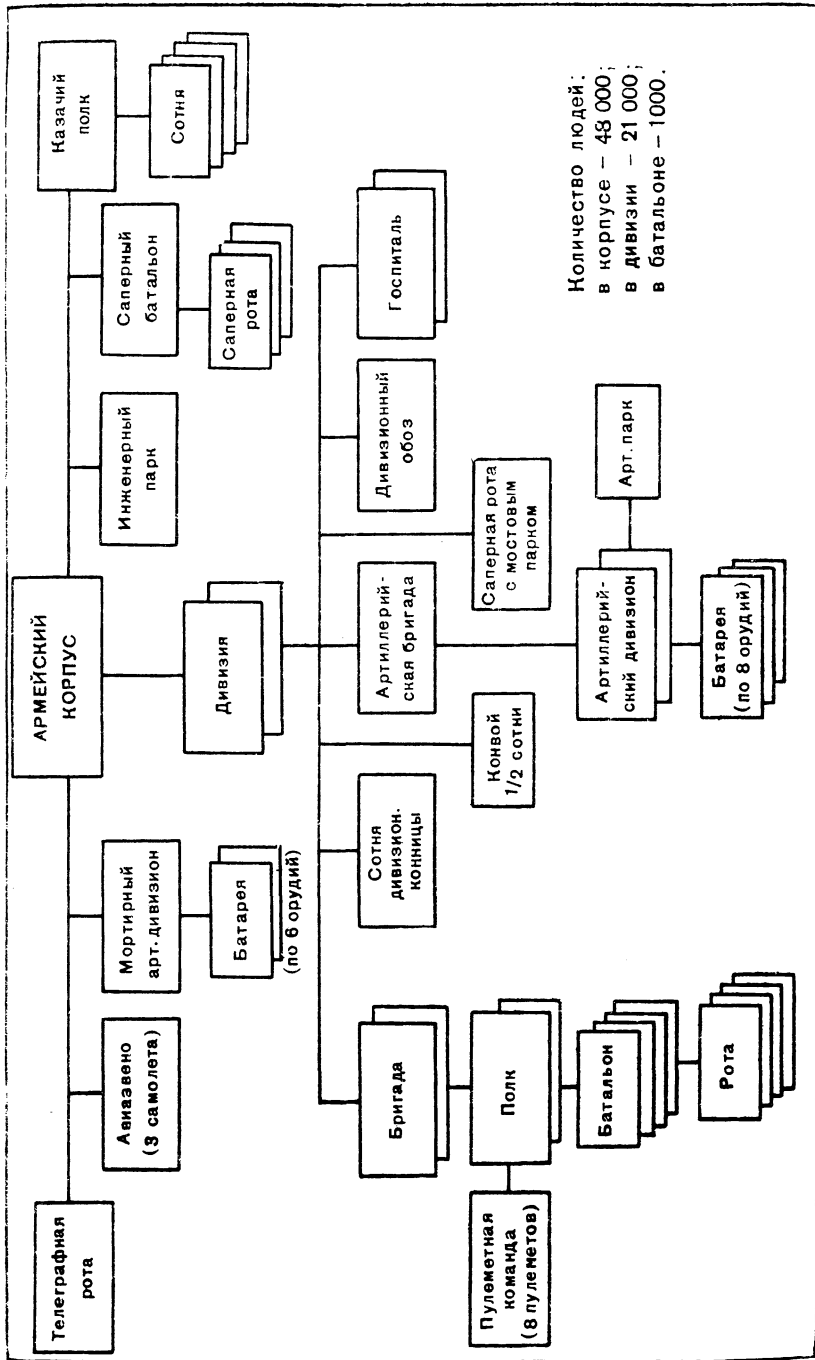





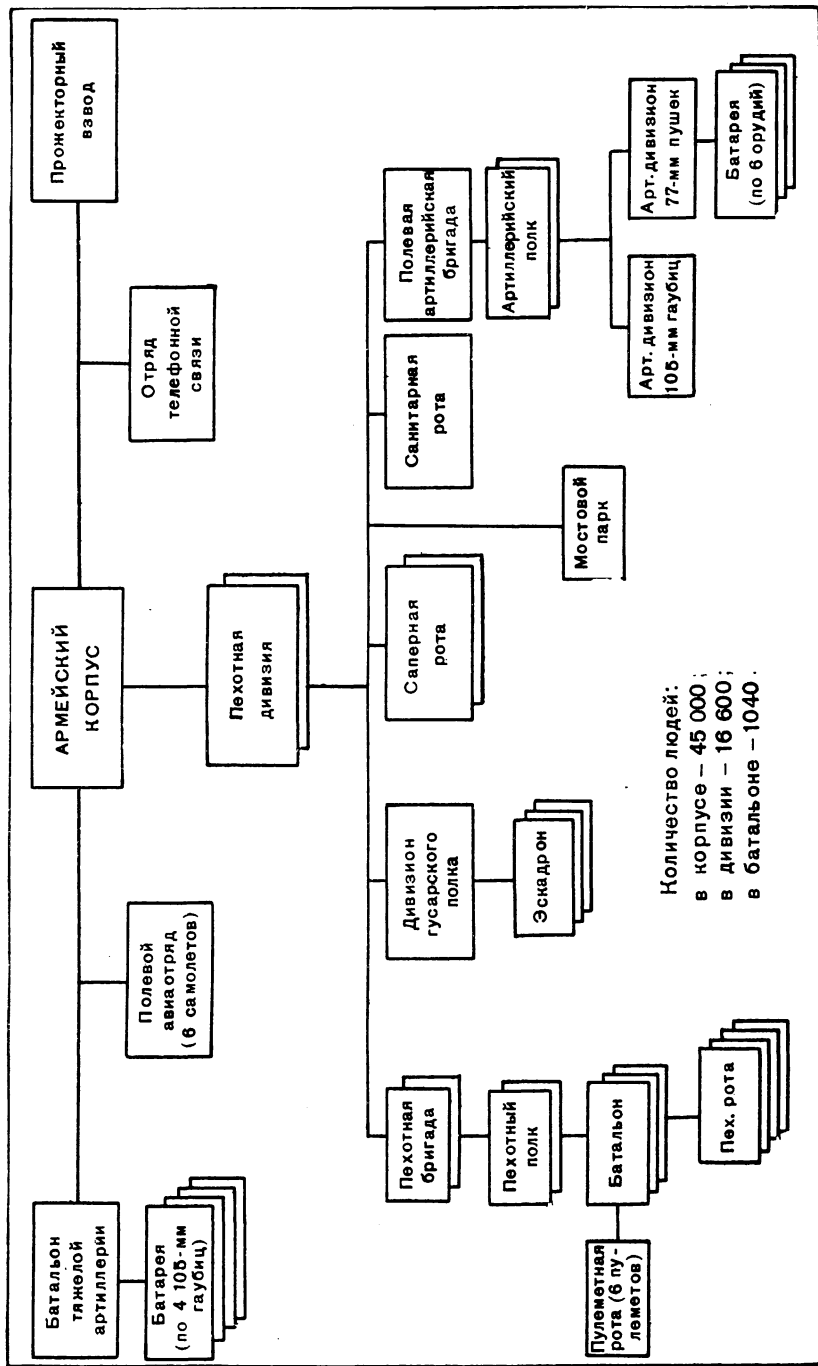







Количество людей:  
 в корпусе — 48 000;  
 в дивизии — 21 000;  
 в батальоне — 1000.

Организация русского армейского корпуса (32 батальона)

















Организация германского полевого корпуса (24 батальона)

эскадронов. Русская кавалерийская дивизия имела 4 полка, или 24 эскадрона, численность ее 4 тыс. человек (германской — 4200 человек и французской — 4 тыс. человек)<sup>1</sup>. Артиллерия делилась на бригады, полки, дивизионы и батареи (4-, 6- и 8-орудийные, последние сохранялись в русской армии).

<b>2-я бригада</b>	<b>1-я бригада</b>
<b>Гусарский полк</b>  <b>Казачий полк</b> 	<b>Драгунский полк</b>  <b>Уланский полк</b> 
<b>Конно-саперная команда. Конно-артиллерийский дивизион. Конно-пулеметная команда.</b>        	
<b>12 орудий</b>	
 <b>8 пулеметов</b>	

Организация русской (14-й) кавалерийской дивизии

<b>25-я кав. бригада</b>	<b>22-я кав. бригада</b>	<b>16-я кав. бригада</b>
<b>23-й драгунский полк</b>  <b>24-й драгунский полк</b> 	<b>5-й драгунский полк</b>  <b>14-й гусарский полк</b> 	<b>7-й конно-егерский полк</b>  <b>8-й конно-егерский полк</b> 
<b>Отряд связи</b>  <b>Пулеметная рота</b> 	<b>11-й конно-артиллерийский полк</b>    	<b>Отряд сапер</b>  <b>6-й егерский батальон</b> 
<b>1) Батарея — 4 пушки 77-мм</b> <b>2) Рота — 6 пулеметов.</b> <b>3) В каждом егерском батальоне 1 рота самокатчиков с пулеметом на самокате</b>		

Организация германской кавалерийской дивизии

Высшим объединением являлась армия, состоявшая из 3—6 корпусов и одной или нескольких кавалерийских дивизий (1—2 кавалерийских корпуса)<sup>2</sup>. Русская армия вступила в войну подразделенной на фронтовые объединения: Северо-Западный фронт, включавший две армии, и Юго-Западный фронт — четыре армии.

<sup>1</sup> Английская кавалерийская дивизия насчитывала 9 тыс. человек, состояла из 12 полков, полк — из 3 эскадронов.

<sup>2</sup> См. Германские основные принципы высшего командования войсками. Варшава, 1912, стр. 34.

**Рода сухопутных войск и вооружение.** Три старых рода войск — пехота, артиллерия и конница — продолжали свое развитие под влиянием все возраставшей военной техники. Основным и главным родом войск продолжала оставаться пехота; она составляла в сухопутных силах примерно 70%, на артиллерию приходилось до 15%, на конницу — до 8% и прочие войска — от 7% и более<sup>1</sup>.

К началу войны огневая мощь пехотной дивизии определялась следующим вооружением.

Пехотная дивизия	Пулеметов	Пушек	Гаубиц	Наибольшая дальность стрельбы (км)	Скорострельность (выстрелов в минуту)
Русская (21 тыс. человек, 16 батальонов)	32	48 (76-мм)		8,5 <sup>2</sup>	10
Французская (16 тыс. человек, 12 батальонов)	24	36 (75-мм)		8,6 <sup>2</sup>	15
Германская (16 600 человек, 12 батальонов)	24	54 (77-мм)	18 (105-мм)	7,8 7	10 2

Пехота главнейших стран имела на вооружении винтовки калибром от 7,62 мм до 8 мм, с прицельной дальностью до 2 тыс. м, с магазинным заряданием, и станковые пулеметы с прицельной дальностью стрельбы от 1400 до 2400 м и скорострельностью до 250 патронов в минуту<sup>3</sup>. Пехотный полк вступил в войну, имея всего 6—8 пулеметов. Основными образцами стрелкового вооружения русской армии были винтовки образца 1891 г. (7,62 мм), пулемет Максима на станке Соколова (7,62 мм) и револьвер образца 1895 г. системы Нагана (7,62 мм). Дивизионная артиллерия главнейших стран состояла из 75—77-мм скорострельных пушек; только германская, а также австро-венгерская пехотные дивизии имели 104—105-мм полевые легкие гаубицы. Корпусная артиллерия во французской армии состояла исключительно из легких 75-мм пушек (48), в русской армии — из 122-мм легких гаубиц (12), в германской и австро-венгерской — из тяжелых 150-мм гаубиц (16 и 8).

<sup>1</sup> См. В. Манакин. Организация и численность современной артиллерии (в связи с пехотой и конницей). «Известия императорской николаевской военной академии», июнь 1914, № 54, стр. 994—995.

<sup>2</sup> При соответствующем угле возвышения, но лафет был рассчитан и сконструирован для дальности не свыше 6,5—6,4 км. (См. Е. З. Барсуков. Артиллерия русской армии. Т. I. М., 1948, стр. 211.)

<sup>3</sup> См. Е. З. Барсуков. Артиллерия русской армии, т. I, стр. 359.

Общее состояние полевой артиллерии к началу войны могут характеризовать следующие данные: артиллерия русской армии насчитывала 7030 орудий, в том числе 6790 полевых легких (из них 76-мм — 5826) и 240 полевых тяжелых пушек

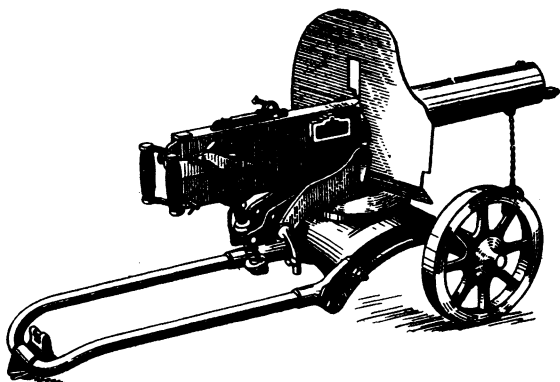

Пулемет системы Максима, реконструированный тульскими оружейниками в 1910 г.

и гаубиц<sup>1</sup>. Франция имела 4800 орудий, из них 300 тяжелых<sup>2</sup>; Германия имела 9388 орудий, из них — 6894 полевых легких, 900 легких гаубиц, 198 конных, 400 полевых тяжелых и 996 тяжелых осадных, изготовленных для борьбы с приграничными крепостями Антанты. Австро-Венгрия имела 4088 орудий, в том числе легких гаубиц — 792, полевых тяжелых — 168 и тяжелых осадных — 338<sup>3</sup>.

Превосходство в полевой гаубичной и полевой тяжелой артиллерии находилось на стороне германской коалиции. Русская армия была слабо обеспечена полевой тяжелой артиллерией и не имела тяжелой артиллерии осадного типа. Во Франции 75-мм скорострельная легкая пушка считалась способной обеспечить ведение маневренной войны, тяжелая же артиллерия, собственно, в ведении полевой войны не учитывалась. Однако в первых же сражениях французам пришлось использовать тяжелые орудия старых систем.

---

<sup>1</sup> См. Е. З. Барсуков. Артиллерия русской армии, т. I, стр. 168, 177. В работе «Мировая война в цифрах» (М.—Л., 1934, стр. 31) численность артиллерийских орудий исчисляется в 7907.

<sup>2</sup> См. Мировая война в цифрах, стр. 31; Гаскуэн. Эволюция артиллерии во время мировой войны. М., 1921, стр. 13.

<sup>3</sup> Цифры приводятся по данным на январь 1914 г. (см. Е. З. Барсуков. Артиллерия русской армии, т. I, стр. 169, 174).



С началом войны армии воюющих государств были поставлены в тяжелое положение из-за недостатка снарядов. Здесь также сказался просчет. Заготовленных снарядов хватило лишь на проведение первых операций. В России на каждое орудие имелось 1000—1200 снарядов, во Франции — 1300—1500, в Германии — до 1500.

К началу войны были изготовлены опытные образцы орудий специального назначения — противосамолетные (в России 76-мм пушка образца 1914 г., установленная на автомобиле). С началом войны для стрельбы по воздушным целям приспособляли легкие полевые пушки. Специальных противосамолетных орудий насчитывалось очень мало; русская действующая армия лишь к концу войны имела 72 зенитные 76-мм пушки образца 1914 г.

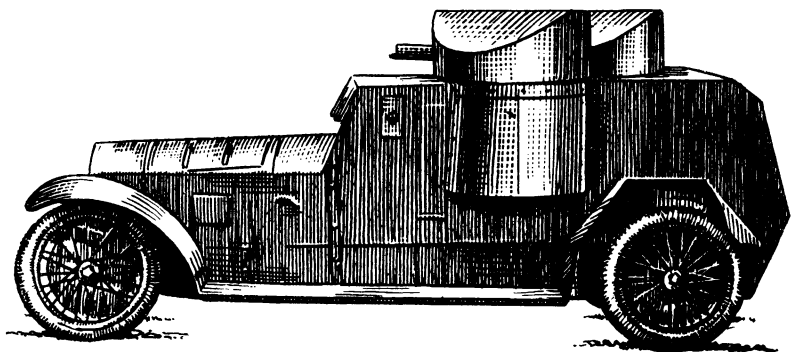

Бронеавтомобиль русской армии

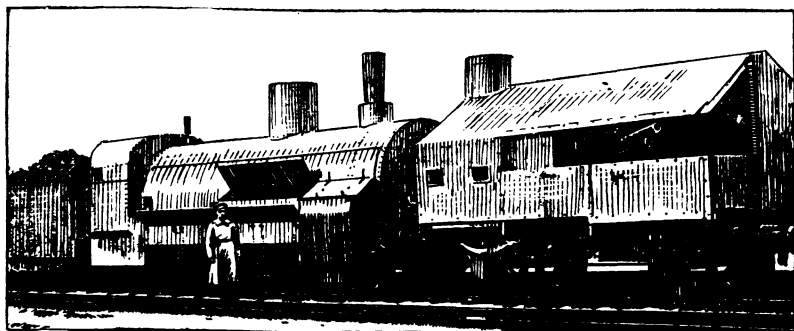

Бронепоезд русской армии

Только просчетом можно объяснить отсутствие орудий батальонных и полковых — орудий для непосредственного сопровождения пехоты в бою. В русско-японской войне применялась стрельба минами, вырабатывались способы ближнего боя. Однако этот полезный опыт, применявшийся по инициативе самих войск, не был учтен. Считалось, что для ближней поддержки пехоты достаточно имевшихся легких полевых пушек. Минометы к началу войны имела только германская армия. В 1914 г. у нее имелось минометов: 112 средних, образца 1913 г., стреляющих на 800—900 м; 64 тяжелых (25-см), изготовленных в 1910 г., стреляющих на 420 м миной в 100 кг. В 1914 г. в немецких войсках появился легкий миномет с дальностью стрельбы до 1000 м<sup>1</sup>.

В войне использовались бронемашинны, вооруженные пушкой или пулеметом, и бронепоезда. Но роль этих первых броневых сил в военных действиях была незначительной.

**Военно-воздушный флот.** В русско-японской войне значительную пользу войскам оказали привязные змейковые аэростаты, позволявшие производить наблюдения при ветре до 15 м/сек. Змейковые аэростаты использовались воюющими сторонами и в войне 1914—1918 гг.

В русском Уставе полевой службы устанавливалось, что привязные шары могут применяться исключительно для разведки на небольшие расстояния; «пределом наблюдения с шара, при самых благоприятных условиях, следует считать 7—10 верст»<sup>2</sup>.

В конце XIX века в России, Франции, Германии и других странах стало развиваться дирижаблестроение — управляемое воздухоплавание. Во Франции в 1884 г. капитан Ренар построил первый дирижабль «Франция». В 1900 г. в Германии совершил первый полет жесткий каркасированный дирижабль конструкции Ф. Цепелина, позже показавший свои превосходные качества. Он был принят на вооружение в Германии, Англии и США.

Развитие дирижаблестроения, как и авиации, особенно усиливается в последние пять лет перед войной. В 1911 г. в итало-турецкой войне итальянцы применили три дирижабля (мягких) для бомбометания и разведки. Однако дирижабли ввиду их большой уязвимости не могли использоваться на полях сражений, не оправдали они себя и как средство бомбардировок населенных пунктов. Дирижабль показал свою пригодность как средство морской войны — в борьбе с подводными лодками, в ведении морской раз-

---

<sup>1</sup> См. Е. З. Барсуков. Артиллерия русской армии, т. I, стр. 143, 256.

<sup>2</sup> Устав полевой службы. Спб., 1912, стр. 55.

ведки, патрулировании мест стоянок судов и их сопровождении в море. К началу первой мировой войны Германия имела 15 дирижаблей, Франция — 5, Россия — 14<sup>1</sup>.

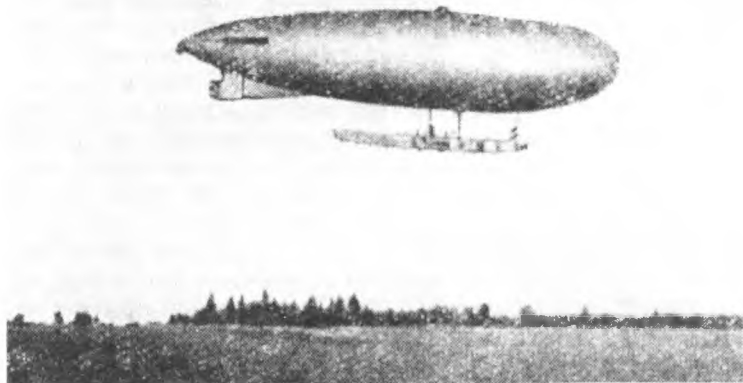

Русский дирижабль «Альбатрос» в полете

Военная авиация перед войной была еще несовершенной и рассматривалась главным образом как средство ведения разведки. Первый боевой опыт военная авиация получила в 1911—1912 гг. в войне Италии с Турцией. В этой войне вначале участвовало семь итальянских самолетов. В первой Балканской войне 1912—1913 гг. в составе болгарской армии действовал русский добровольческий авиационный отряд. Ведя главным образом разведку, корректировку артиллерийской стрельбы, аэрофотографирование, самолеты прибегали и к бомбардированию войск противника, больше всего конницы<sup>2</sup>. Русские летчики применяли авиабомбы крупного для того времени калибра (около 10 кг). Итальянцы для воздушных бомбардировок применяли однокилограммовые бомбы. Летно-тактические данные самолетов были: мощность моторов 60—80, у отдельных самолетов доходила до 120 л. с., скорость редко превышала 100 км в час,

<sup>1</sup> См. Морской атлас. Т. III. Военно-исторический, ч. I, л. 44. О боевых свойствах дирижаблей см. «Военный сборник», 1915, № 1, стр. 57—66.

<sup>2</sup> См. Г. Цветков. Боевые самолеты первой мировой войны. «Военно-исторический журнал», 1940, № 8, стр. 104.

потолок — 2500—3000 м, продолжительность полета — 2—3 часа; экипаж состоял из летчика и наблюдателя.

За несколько лет до войны шла работа над созданием авиационного ранцевого парашюта. В России оригинальная конструкция такого парашюта была разработана и предложена в 1911 г. военному ведомству Г. Е. Котельниковым. Но парашют Котельникова был использован в 1914 г. лишь частично для снаряжения летчиков, летавших на тяжелых самолетах «Илья Муромец».

Перед войной авиация входила в состав вспомогательных войск и не была вооружена. Работы по вооружению хотя и велись, но к началу войны они оказались незавершенными<sup>1</sup>. Численность самолетов в составе военной авиации была небольшой. Россия имела 263 самолета, из которых в авиационных отрядах было 224. Франция насчитывала 156 самолетов в строю, Германия — 232, Австро-Венгрия — 65; Англия из 258 самолетов направила на Западноевропейский, французский театр 30 самолетов<sup>2</sup>.

**Военно-морской флот.** Импералистические государства, готовясь к войне, форсировали строительство военно-морских флотов. Большое соперничество развернулось между Англией, имевшей самый большой военно-морской флот, и Германией, располагавшей высоким уровнем производства и строившей суда в более короткие сроки, чем Англия.

Боевые качества судов после русско-японской войны вследствие дальнейшего роста уровня производства и производственной техники, внедрения на корабли турбинного двигателя и электромеханизмов значительно улучшились.

Корабли делятся на линейные (дредноуты), линейные крейсера, легкие крейсера, миноносцы, подводные лодки. Морская авиация развивается в годы первой мировой войны.

Название «линейные корабли» (вместо названия «эскадренный броненосец») прямо выражает их предназначение вести бой в линии. Впервые приступила к постройке линейного корабля типа «Dreadnought» Англия в 1905 г. Вскоре и все другие государства стали строить дредноуты. Это название сохраняется за линкорами (типа дредноут). Построенный англичанами дредноут имел турбинный двигатель, водоизме-

---

<sup>1</sup> Русский офицер Поплавко впервые в мире создал установку пулемета на самолете, но она не была правильно оценена и не принята на вооружение.

<sup>2</sup> Япония имела в 1914 г. 38 самолетов. (См. Л. Дворцов. Японский военно-воздушный флот. «Война и революция», 1934, май — июнь, стр. 68.)

шение 22 500 т, скорость хода 22,7 узла, 10 305-мм и 24 противоминных 76-мм орудий<sup>1</sup>. Новые линейные корабли — дредноуты, строительству которых уделялось главное внимание, намного превосходили своих предшественников — броненосцев. Водоизмещение эскадренных броненосцев постройки 80-х годов и первой половины 90-х годов (русских и японских) доходило до 10 000—11 000 т, скорость хода до 16—17 узлов и постройки 1900—1903 гг. (русские броненосцы) — водоизмещение до 13 500 т, скорость хода — 18 узлов<sup>2</sup>.

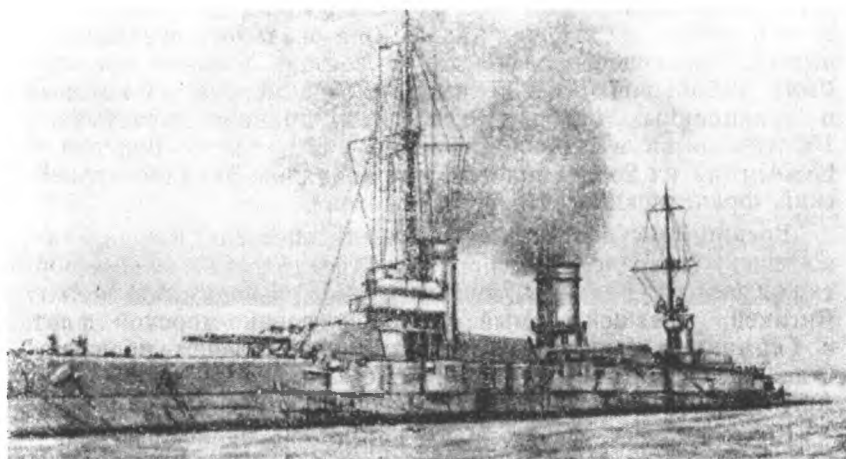

Линейный корабль «Севастополь»

На линейных кораблях (дредноутах) стало больше орудий и увеличился их калибр (от 280 до 381 мм). Орудия могли вести огонь до 120 кабельтовых<sup>3</sup>; было усилено бронирование, увеличена скорость их хода (21—23 узла) и водоизмещение (до 23—25 тыс. т)<sup>4</sup>. Английский линейный корабль постройки 1914 г. «Queen Elisabeth» имел водоизмещение 28 500 т и скорость хода 25 узлов<sup>5</sup>.

Линейные корабли типа «не дредноут» (построенные и заложенные в 1905—1907 гг.) назывались преддредноутами или додредноутами.

<sup>1</sup> См. М. А. Петров. Обзор главнейших сражений парового флота, стр. 286, 288.

<sup>2</sup> См. там же, стр. 143, 146.

<sup>3</sup> См. История военно-морского искусства. Т. III. М., 1953, стр. 132.

<sup>4</sup> См. Флот в первой мировой войне. Т. II. М., 1964, стр. 6.

<sup>5</sup> См. М. А. Петров. Обзор главнейших сражений парового флота, стр. 288.

Линейные крейсера вели бой в линии с линкорами и выполняли различные маневры. Они в отличие от линкоров имели несколько меньше орудий главного калибра (8—10 вместо 10—12) и более слабое бронирование, но превосходили их по скорости хода (до 26—28 узлов). Водоизмещение германского крейсера «Гебен» 23 000 т, скорость хода 28 узлов; английский крейсер «Tiger» имел скорость 28,5 узла.

Легкие крейсера вели разведку, дозор, осуществляли охрану главных сил от торпедных атак миноносцев и выводили свои миноносцы в атаку. Они отличались скоростью хода до 27—28 узлов (английский крейсер «Caroline» постройки 1914 г. имел водоизмещение 3800 т, ход 30 узлов), легкой броней, имели 8, 10 или 12 орудий 102-, 105- и 152-мм.

Линейные корабли, линейные крейсера и легкие крейсера имели на вооружении кроме мощной артиллерии торпедные аппараты.

Эскадренные миноносцы были вооружены орудиями 100-мм калибра, 8—9 торпедными аппаратами, скорость их хода превышала 30 узлов. Лучшие миноносцы: русский «Громоносец» постройки 1912 г. имел водоизмещение 1350 т и ход 35 узлов, германский «S 12 и S 24» постройки 1913 г. водоизмещение — 564 т и ход — 32,5 узла, а английский «Nimrod» постройки 1915 г. водоизмещение — 1900 т, ход — 31 узел<sup>1</sup>.

Быстро развивался и подводный флот; перед войной его тактико-технические данные были значительно улучшены.

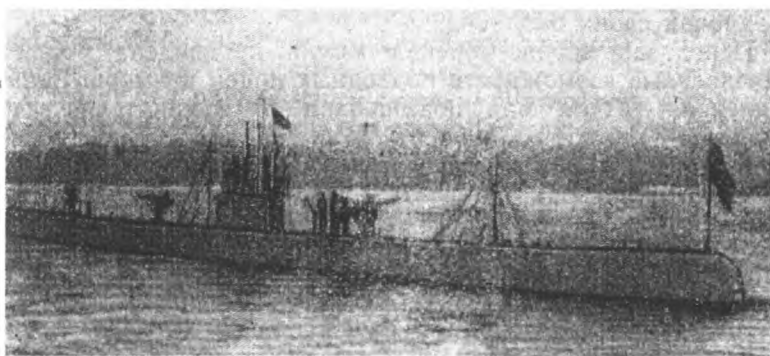

Подводная лодка «Барс»

<sup>1</sup> См. М. А. Петров. Обзор главнейших сражений парового флота, стр. 287—292; Флот в первой мировой войне, т. II, стр. 6—7.

Появление на подводных лодках новых двигателей (дизелей) для подводного хода намного повысило радиус их действий. Перед войной подводные лодки (типа «Крупп», «Голланд») имели водоизмещение: надводное — 700—950 т, подводное — 800—1200 т, надводную скорость хода — 18—20 узлов и подводную — 9—12 узлов<sup>1</sup>.

Состав сил флотов к началу войны был следующим<sup>2</sup>:

Класс кораблей	Англия	Франция	Россия	Италия	Германия	Австро-Венгрия
Линейные корабли — дредноуты . . . . .	20 (12) <sup>3</sup>	3 (4)	(7)	3 (3)	15 (5)	3 (1)
Линейные крейсера . . . . .	9 (1)	—	(4)	—	4 (3)	—
Линейные корабли — додредноуты . . . . .	40	20	9	9	22	9
Броненосные крейсера	25	18	3	8	7	2
Крейсера . . . . .	17	—	3	2	5	1
Легкие крейсера . . . . .	31 (2)	—	6 (10)	6	31 (5)	7
Старые крейсера . . . . .	45	6	2	6	7	2
Эскадренные миноносцы . . . . .	256 (29)	81 (3)	93 (45)	33 (16)	149 (24)	18
Миноносцы . . . . .	33	17	25	63 (2)	70	51
Подводные лодки . . . . .	76 (23)	62 (9)	36 (19)	19 (8)	28 (23)	7 (4)

В предвоенных планах, в том числе и в германских, подводные лодки рассматривались главным образом как средство береговой обороны против боевых кораблей противника в районах своих баз.

Передовая военно-морская мысль предвидела большие маневренные возможности подводных лодок на море. Велась усиленная работа над повышением их военно-технических качеств.

Решающая роль в войне на море — «владении морем» — отводилась надводному флоту — линейным кораблям. Опыт русско-японской войны также показал всеислие на море линейных кораблей. Действия подводных лодок против над-

<sup>1</sup> См. М. А. Петров. Обзор главнейших сражений парового флота, стр. 292.

<sup>2</sup> См. Флот в первой мировой войне, т. II, стр. 10.

<sup>3</sup> В скобках показано число кораблей данного класса, находившихся в постройке. Из числа строившихся больших кораблей во время войны в строй успели войти только некоторые. В таблицу не включены наиболее устаревшие корабли, а также броненосцы береговой обороны, канонерские лодки, минные заградители и многочисленные малые и вспомогательные корабли. В состав английского флота включены большие корабли австралийского и канадского флотов. (См. Флот в первой мировой войне, т. II, стр. 10.)

водных кораблей в общем недооценивались. Однако уже в то время раздавались отдельные голоса (в английском и французском флотах) о том, что подводные лодки производят переворот в войне на море.

Наиболее рьяным сторонником развития подводных лодок был английский адмирал Перси Скотт. Перед самой войной он выступил с письмом в печати, в котором заявил, что «эра дредноутов и сверхдредноутов кончилась безвозвратно». Он рекомендовал английскому адмиралтейству прекратить строительство линейных кораблей и «создать тучи аэропланов и подводных лодок». Письмо Перси Скотта наделало много шума и вызвало полемику в печати стран, располагавших военно-морским флотом. Английское адмиралтейство строго осудило письмо Перси Скотта. Но в то же время адмирал Фишер, главнокомандующий английским флотом, признавал ту часть письма, в которой говорилось о возможности нарушения неприятельских морских сообщений подводными лодками<sup>1</sup>.

Адмирал Перси Скотт предвидел большое будущее подводного флота. В обстановке существовавшей недооценки подводного флота он много сделал для пересмотра роли подводных лодок<sup>2</sup>. Но его утверждение об окончании эры линкоров было преждевременным.

Подводные лодки по-настоящему проявили себя в ходе войны. То же самое относится и к миноносцам.

Морская авиация к началу войны была развита очень слабо, она, собственно, находилась в процессе первоначального создания.

Основным средством связи флота становилась радиосвязь.

**В ы в о д ы.** Подводя итоги готовности к войне и обеспеченности экономическими и людскими ресурсами, военной техникой и вооружением, можно прийти к заключению, что оба блока располагали огромными силами и средствами. Наиболее подготовленной к войне была Германия. Она превосходила любую из стран блоков. Однако Германия была подготовлена к кратковременной, скоротечной войне<sup>3</sup>. Длительная война и экономическая мобилизация для ее обеспечения не предусматривались. Германия, располагая передовой военно-промышленной техникой, испытывала недостаток в продовольственных продуктах, а ее промышленность

---

<sup>1</sup> См. А. П. Александров, И. С. Исаков, В. А. Белли. Операции подводных лодок. Т. I. Л., 1933, стр. 32—33.

<sup>2</sup> Опубликованная некоторыми английскими газетами опросная анкета показала, что большинство более молодых офицеров поддерживают общую оценку подводных лодок, данную адмиралом Перси Скоттом.

<sup>3</sup> См. Вильгельм II. Мемуары. М.—Пг., 1923, стр. 118.



зависела в значительной степени от ввоза сырья. Что касается Австро-Венгрии, то ее подготовка и военно-стратегические расчеты были тесно связаны с Германией.

Из стран Антанты наиболее подготовленной к войне была Франция. Она располагала высококачественной военной промышленностью, развитой железнодорожной сетью. Но ее слабость заключалась в бедности угольных ресурсов. Для обеспечения своей топливной базы, например, в 1913 г. ею было ввезено более трети всего потребленного в этом году угля<sup>1</sup>.

Англия хотя и потеряла свое промышленное первенство, но продолжала оставаться сильнейшей промышленной страной, обладавшей самым большим и самым лучшим военно-морским и торговым флотом. Непосредственную же подготовку к войне она сосредоточивала на сравнительно небольшой экспедиционной армии, участием которой надеялась ограничить свою роль союзника Франции и России. Английские государственные и военные руководители не представляли больших масштабов развернувшейся войны. Надеясь переложить всю тяжесть войны на суше на своих союзников, они не готовили страну к сухопутной войне. Островное положение и зависимость Англии от ввоза продовольствия из колоний и полуколоний ставили ее в весьма тяжелое положение.

Россия, располагавшая огромной армией, была в военно-промышленном отношении совершенно недостаточно подготовленной к войне. Слабая металлургическая, металлообрабатывающая и специальная военная промышленность не в состоянии была в ходе развернувшейся войны обеспечить фронт боевым снабжением, многими видами вооружения, боеприпасами<sup>2</sup>.

В общем же, если исходить из длительной войны, как это и было в действительности, страны Антанты имели более мощную экономику и численно превосходившие людские ресурсы, чем центральные державы — Германия и Австро-Венгрия.

<sup>1</sup> См. Всемирная история, т. VII, стр. 416.

<sup>2</sup> См. Ю. Н. Данилов. Россия в мировой войне, стр. 52. Не хватало даже винтовок. Приходилось во время войны приобретать их за границей — в Японии, Италии, Франции, а также использовать трофейные — австрийские и германские. В результате на вооружении русской армии оказалось около 2 млн. винтовок разных образцов. Японские винтовки (763 тыс.) сосредоточивались для выдачи войскам Северного фронта; австрийские (около 300 тыс.) выдавались Юго-Западному фронту; итальянские (около 400 тыс.) предназначались для одной из армий Западного фронта и частью для запасных батальонов. Французские винтовки направлялись в запасные батальоны (около 550 тыс.) и в войска Кавказского фронта (86 тыс.). (См. Е. З. Барсуков. Артиллерия русской армии, т. I, стр. 359.)

Политические и военные руководители стран блоков вели усиленную подготовку к войне, но ограничивали ее в основном подготовкой вооруженных сил, увеличением их численного состава и гонкой вооружений.

С военной точки зрения буржуазные военные деятели и военные теоретики, пишет английский теоретик Лиддел Гарт, предполагали, что война выльется в борьбу больших профессиональных армий, в борьбу, проводимую главным образом солдатами, а народ в массе, как зритель из амфитеатра, будет лишь следить за успехами гладиаторов. Говоря о теории «вооруженного народа», которая задолго до мировой войны получила развитие в Германии, Лиддел Гарт правильно определяет, что эта теория представляла народ скорее как резервуар, питающий армию подкреплениями. Концепцией подобной теории был «вооруженный народ», но не «воюющий народ»<sup>1</sup>.

В ходе войны армии, исчисляемые сотнями тысяч человек, увеличились в несколько раз. Англия также вводит общую воинскую повинность и создает многомиллионную армию.

Армии стран обоих блоков имели сходство по системе комплектования, по организации, боевой технике и вооружению. Основным стрелковым оружием всех армий являлись винтовка со штыком и пулемет. Во время войны применяются ручные пулеметы, автоматические винтовки, ручные и ружейные гранаты.

Артиллерия воюющих стран не располагала легкими полковыми и батальонными орудиями (сопровождения пехоты) и мало имела (за исключением Германии) тяжелых орудий. Существовала переоценка 75—77-мм орудий и недооценка орудий других калибров.

В техническом отношении германская армия превосходила все другие армии. Однако в ходе войны техническое превосходство перешло к англо-французской армии.

## **СОСТОЯНИЕ ВОЕННО-ТЕОРЕТИЧЕСКОЙ МЫСЛИ ПЕРЕД ВОЙНОЙ**

**Ограниченность буржуазной военно-теоретической мысли. Предвидение Ф. Энгельсом мировой войны.** Разбирая военно-теоретические труды германских, французских, русских и других военных теоретиков, определявших стратегическую и оперативную тактическую подготовку к первой мировой войне, нельзя не указать на их ограниченность, непонимание новых условий ведения войны, сложившихся в результате изменений в экономической и политической структуре общества, колоссального роста производства, производственной и военной

<sup>1</sup> См. Лиддел Гарт. Правда о войне 1914—1918 гг. М., 1935. стр. 33.

техники; их просчеты в определении размаха войны, в потребностях ее питания людскими ресурсами, военной техникой, вооружением.

Буржуазные военные теоретики империалистических государств, базируясь на империализме, агрессивной империалистической политике, придерживались, как правило, теории кратковременной, скоротечной войны. Высказывания отдельных из них о том, что война может быть длительной, отвергались политическим и военным руководством<sup>1</sup>. Они рассмотрели ее всемирный масштаб, охват вооруженной борьбой многих народов и многомиллионных армий, ее небывалую разрушительную силу и невиданные потери как в войне в целом, так и в ее отдельных продолжительных операциях<sup>2</sup>.

Планирование длительной войны потребовало бы по-другому учитывать роль в войне экономики, тыла страны, характера напряжения всего народа воюющей страны.

Глубокое и принципиальное суждение о будущей войне дала только марксистская теория. Ф. Энгельс — первый военный теоретик пролетариата — предвидел неизбежность и длительность мировой войны, многомиллионную численность армий воюющих государств, ее разрушительный характер и политический итог, который, по его мнению, выразится в создании условий для победы рабочего класса, пролетарской революции.

В 1887 г., за 27 лет до первой мировой войны 1914—1918 гг., во «Введении к брошюре Боркхейма «На память ура-патриотам 1806—1807 годов» Энгельс писал, что «для Пруссии — Германии невозможна уже теперь никакая иная война, кроме всемирной войны. И это была бы всемирная война невиданного раньше размера, невиданной силы. От восьми до десяти миллионов солдат будут душить друг друга и объедать при этом всю Европу до такой степени дочиства, как никогда еще не объедали тучи саранчи»<sup>3</sup>. В этой войне абсолютно несомненным результатом явится «всеобщее истощение и создание условий для окончательной победы рабочего класса»<sup>4</sup>.

Энгельс, предвидя неизбежность революции в связи с будущей мировой войной, считал, что уничтожение капитализма и, следовательно, милитаризма произойдет в результате обострения классовых противоречий, победы пролетарской революции.

---

<sup>1</sup> См. П. Коркодинов. Людские и материальные ресурсы в первой мировой войне. «Военно-исторический журнал», 1958, № 4, стр. 47.

<sup>2</sup> См. С. Козлов. Военная наука и военные доктрины. «Военно-исторический журнал», 1964, № 11, стр. 32.

<sup>3</sup> К. Маркс и Ф. Энгельс. Соч., 2 изд., т. 21, стр. 361

<sup>4</sup> Там же.

«Такова перспектива, если доведенная до крайности система взаимной конкуренции в военных вооружениях принесет, наконец, свои неизбежные плоды. Вот куда, господа короли и государственные мужи, привела ваша мудрость старую Европу. И если вам ничего больше не остается, как открыть последний великий военный танец,— мы не заплачем. Пусть война даже отбросит, может быть, нас на время на задний план, пусть отнимет у нас некоторые уже завоеванные позиции. Но если вы разнуздаете силы, с которыми вам потом уже не под силу будет справиться, то, как бы там дела ни пошли, в конце трагедии вы будете развалиной, и победа пролетариата будет либо уже завоевана, либо все ж таки неизбежна»<sup>1</sup>.

В. И. Ленин назвал это великое предвидение гениальным пророчеством. «Какое гениальное пророчество! И как бесконечно богата мыслями каждая фраза этого точного, ясного, краткого, научного классового анализа!»<sup>2</sup>.

Вскрыв закономерности эпохи империализма, В. И. Ленин в то же время творчески развил учение Маркса — Энгельса о войне и армии применительно к эпохе империализма и указал на основные, главные особенности ведения войны, на возросшую зависимость вооруженной борьбы и всей военной организации от экономики государства, на вовлечение в войну всего народа. Небывалое развитие производства вызывает постоянные изменения в военной технике, а последняя — в способах и формах борьбы.

В. И. Ленин, изучая русско-японскую войну, дал блестящий анализ основным военным вопросам. Примером могут служить многие его работы, в частности «Падение Порт-Артура»<sup>3</sup>.

**Военный теоретик германского империализма Шлиффен.** Военную мысль империалистической Германии перед войной наиболее полно выражал крупный военный деятель и военный теоретик генерал-фельдмаршал А. Шлиффен (1833—1913 гг.)<sup>4</sup>. Шлиффен — последователь Клаузевица и Мольтке. Ему довелось в течение 20 лет работать в генеральном штабе, из которых 15 лет (1891—1905 гг.) — его начальником<sup>5</sup>.

---

<sup>1</sup> К. Маркс и Ф. Энгельс. Соч. 2 изд., т. 21, стр. 361.

<sup>2</sup> В. И. Ленин. Соч., 5 изд., т. 36, стр. 473.

<sup>3</sup> Военно-теоретические положения, выдвинутые В. И. Лениным, освещаются также в разделе главы первой «В. И. Ленин об империализме, о войнах и вооруженных силах в период империализма».

<sup>4</sup> В генерал-фельдмаршалы Шлиффен был произведен в 1911 г.

<sup>5</sup> Об оценке Шлиффена германскими генералами — военными деятелями первой мировой войны см. Ганс Куль. Германский генеральный штаб. М., 1922, стр. 128—129.

Вся деятельность Шлиффена направлялась на подготовку войны, на составление плана войны. Им разрабатывалась военная доктрина империалистической Германии, которую часто называют «доктриной Шлиффена»<sup>1</sup>. Из его произведений наиболее известны статья «Современная война», опубликованная в 1909 г., и несколько статей, объединенных им под общим названием «Канны». В 1913 г. вышло его собрание сочинений, куда вошли и произнесенные им в разное время речи.

Имя Шлиффена неотделимо от германского плана войны на два фронта — против Франции и России с нанесением главного удара против Франции. Последнюю планировалось быстро и решительно разгромить мощным охватывающим правым крылом, обходящим французские армии и Париж. Предполагалось быстротечным и неотразимым ударом — одним большим генеральным сражением — добиться ганнибаловских Канн, т. е. полного окружения и уничтожения всех французских армий. Все возможные силы предназначались Шлиффеном на решающее правое крыло. Соотношение сил на Западном фронте между северным и южным крыльями (флангами) германских армий предусматривалось 7:1. В осуществлении составленного им плана, в усилении правого крыла, Шлиффен видел победу в предстоявшей войне. Рассказывают, что перед смертью последними словами Шлиффена были: «Дело должно дойти до сражения. Сделайте только сильным правый фланг».

Деятельности Шлиффена, в течение длительного времени возглавлявшего генеральный штаб, во многом была обязана германская кадровая армия, считавшаяся по своей подготовке, по тренировке и маневрированию первоклассной западноевропейской армией.

Шлиффен являлся решительным сторонником сокрушающего сражения, осуществляемого посредством «Канн». Его работы, изданные под общим названием «Канны»: «Сражение при Каннах», «Фридрих Великий и Наполеон», «Кампания 1866 г.» и «Кампания 1870—1871 гг.» — написаны не в обычном историческом плане, а с точки зрения определенного стратегического взгляда. Немецкий военный теоретик обращается к историческим событиям, но с единственной целью доказать жизненность разрабатываемого им способа ведения войны. Полководческая деятельность Фридриха II

---

<sup>1</sup> Перед войной вышла двухтомная работа германского военного теоретика Бернгарди «Современная война» (Спб., 1912), в которой он «обосновывал» зависимость «великой будущности германской нации» от ее военного положения, военной мощи, доведенной до «высшего предела», от концентрации силы и от нанесения молниеносного сокрушающего удара всеми возможными средствами.

и Наполеона I для него интересна «фридриховскими и наполеоновскими обходными движениями и атаками с флангов и тыла»<sup>1</sup>. Шлиффер восхищается выдвинутым Мольтке положением: «Соединение разделенных до этого армий на поле сражения — наивысшее достижение стратегического управления» и заявляет, что это «высшее достижение стратегии раздавило Наполеона» под Лейпцигом, а два года спустя под Ватерлоо<sup>2</sup>. Лейпциг был бы превращен в совершенные Канны, если бы не внушаемый Наполеоном, этим ужасным человеком, страх, посоветовавший оставить ему свободный выход<sup>3</sup>.

Разбирая кампанию 1866 г., Шлиффер восхищается «простым и величественным планом» Мольтке, утверждает, что он вполне мог удаться — «два раза могли получиться «Канны», — и возмущается действиями прусских генералов, которые не понимали этого и для которых идея полного окружения и уничтожения врага оказалась слишком чуждой. Мольтке не полководец, с горечью заявляет Шлиффер, а лишь начальник генерального штаба, он не обладал несокрушимостью авторитета и категоричностью приказаний, которые могли бы устранить недостатки понимания, выучки и решительности у подчиненных командиров<sup>4</sup>.

При описании кампании 1870—1871 гг. Шлиффер указывает на бесцельность расположения частей возможно более узким фронтом, с возможно большей глубиной и с возможно более сильными резервами. Из узкого фронта могут быть двинуты вперед лишь слабые авангарды<sup>5</sup>. В 1870 г. восемь корпусов 1-й и 2-й немецких армий, четверть миллиона солдат, приводит он пример, двигались к р. Саар узким фронтом, тесно сосредоточенные. Казалось, что грозной пятой этой чудовищной фаланги все, что осмелится ей противостоять, будет раздавлено. И несмотря на это, французский корпус не покидает высот левого берега реки. Чтобы наказать подобную дерзость, авангард 1-й армии переходит в наступление. Но позиция слишком сильна, беглый встречный огонь слишком разрушителен, чтобы атака могла удаться. Приходится подтягивать подкрепления. Однако от узкого массивированного фронта удается отломить для этой цели лишь небольшие куски, которые и подводятся один за другим для фронтальной атаки, но мало помогают в разрешении этой трудной задачи, и только поздно вечером на флангах и в тылу противника появляется дивизия, руководимая ско-

<sup>1</sup> Шлиффер. Канны. М., 1938, стр. 31.

<sup>2</sup> См. там же, стр. 41.

<sup>3</sup> См. там же, стр. 76.

<sup>4</sup> См. там же, стр. 206—207.

<sup>5</sup> См. там же, стр. 236.

рее случаем, чем планом: невольно она учит собравшихся полководцев, как нужно овладевать сильными позициями<sup>1</sup>. Не тесное нагромождение масс, против которого выступал Мольтке, заявлявший, что тесно сосредоточенные массы не могут быть ни размещены, ни накормлены и, что самое дурное, не могут быть передвинуты, не фронтальное наступление тесно сосредоточенными массами, а наступление против обоих флангов обеспечивает успех. Решает не узкий, а широкий фронт, «который делает возможным охват»<sup>2</sup>.

В настоящее время, заявляет Шлиффен, так же как и при Каннах, центр может быть сведен к линии с немногочисленными поддержками; фланги же могут удлиниться для охватывающего охвата; всегда можно, уверяя он, питать надежду, что противник, вроде Теренция Варрона при Каннах, Наполеона под Лейпцигом, Бенедика под Кениггрецом, будет организовывать большую или меньшую массу. Нельзя упускать из виду, что противник примет свои меры против таких охватов и фланговых атак. Поэтому, заключает он, современное сражение еще в большей мере, чем прежнее, сводится к борьбе за фланги. В этой борьбе побеждает тот, чьи резервы будут находиться не позади центра, а на крайнем фланге и направляться не в ходе сражения, а во время подхода к полю сражения<sup>3</sup>. Все возможное должно быть брошено на усиление решающего фланга. Для всякого вида «Канн» желательно иметь превосходство в силах<sup>4</sup>.

Итак, основная форма «Канн», пишет Шлиффен в «Заключении» своих военно-теоретических работ, вошедших в книгу «Канны», выражается в наступлении широкого боевого порядка против более узкого, но, большей частью, и более глубокого боевого порядка. Нависающие крылья охватывают фланги, двинутая вперед кавалерия заходит в тыл. Если фланговые части по какой-либо причине оторваны от центра, нет надобности притягивать их к нему и только после этого совместно осуществлять наступление с охватом: они могут сами по себе ближайшими дорогами двигаться против флангов или тыла. Это и есть то, что Мольтке называет «сосредоточением на поле сражения отдельных разъединенных ранее частей». Противник, находящийся в центре, нигде не будет иметь превосходства в силах, его сосредоточенная масса вынуждена будет разделиться и погибнуть<sup>5</sup>.

<sup>1</sup> См. Шлиффен. Канны, стр. 287—288.

<sup>2</sup> Там же, стр. 289—290.

<sup>3</sup> См. там же, стр. 292—293.

<sup>4</sup> См. там же, стр. 345.

<sup>5</sup> Сж. там же, стр. 343—344.

Из сражений после Канн, в которых было достигнуто полное окружение противника, Шлиффен считает сражение под Седаном; многие же сражения лишь приближались по типу к полному разгрому (стр. 351.)

Таков взгляд Шлиффена на ведение войны. Не считая возможным добиться победы способом фронтальных прорывов, он обосновывал теорию «Канн» — стратегического окружения. Действительно, в его время вследствие вооружения армий скорострельными и дальнобойными ружьями, пушками и пулеметами прорыв фронта требовал огромных усилий и больших жертв. Фронт противника — самая сильная его сторона, поэтому положение: искать успеха, применяя обходные движения, угрожая флангам и тылу, — отвечало требованиям ведения сражения. Этот способ достижения победы постоянно применялся и в русско-японскую войну. Однако Шлиффен в целях обоснования часто искусственно выводит его из военных событий, развертывавшихся по иному принципу. Так, сильные резервы Наполеона, приносившие победу французскому полководцу, он объявляет излишними, наносящими ущерб его победам<sup>1</sup>. Неудавшийся полный разгром Наполеона путем окружения под Лейпцигом объясняется им просто страхом перед Наполеоном. Шлиффен вполне понимал, что в его время произошли громадные изменения в вооружении, вызвавшие изменения в ведении боя. Но при исследовании военных событий, начиная с Канн, он не касается производственной и экономической базы, не различает эпох и присущих им способов вооруженной борьбы.

Наиболее полно освещаются взгляды Шлиффена — «доктрина Шлиффена» (ставшая официальной германской военной доктриной) — в опубликованной им в 1909 г. статье «Современная война»<sup>2</sup>.

В статье ставились новые вопросы, представляющие для того времени практический интерес, но в то же время в ней проявилась ограниченность ее автора. Немецкий военный идеолог, публикуя статью, стремился ввести французов в заблуждение относительно составленного им плана войны, а агрессивную империалистическую Германию выставить как миролюбивую. В центре Европы, лицемерно уверял он, стоят незащищенные Германия и Австрия, а вокруг них расположены за военными укреплениями, рвами и валами остальные державы, имевшие с Германией и Австрией трудно устранимые противоречия<sup>3</sup>.

Статья «Современная война» открывается рассуждением о скрытой войне между Германией и Францией, о том, что заключенный после франко-прусской войны 1870—1871 гг. мир положил лишь мнимый конец борьбе. После нее развернулось состязание в вооружении. Неустанное стремление

<sup>1</sup> См. Шлиффен. Канн, стр. 343.

<sup>2</sup> Опубликована в Deutsche Revue, январь 1909, изд. Deutsche Verlagsanstalt, Штутгарт — Лейпциг.

<sup>3</sup> См. Шлиффен. Канн, стр. 367—369.



превзойти друг друга по разрушительной силе, скорострельности и дальностью стрелкового и артиллерийского оружия, пишет он, всегда приводили примерно к одинаковому вооружению, которое с трудом поддавалось дальнейшему совершенствованию. Были моменты, когда то одной стороне, то другой казалось, что она достигла преимущества в усовершенствовании оружия, в приобретении с величайшим напряжением нового оружия, но оно вскоре утрачивалось, утерянное наверстывалось и даже делался новый шаг вперед. Винтовки и орудия стали легки и удобны для манипулирования, они просто заряжаются, быстро стреляют, обладают большой дальностью, надежно поражают цель, господствуют над большим пространством. Новый порох, не давая видимого издалека дыма, не позволяет обнаружить ни артиллериста, ни орудия. Далее Шлиффен делает неожиданный и нелепый вывод: «Представляется уже бесполезным добиваться дальнейших усовершенствований и ставить перед изобретателями новые задачи. Все мыслимое уже достигнуто. Едва успела одна пуля покинуть ствол винтовки, как за ней следует другая. Если только рука стрелка уверена, а глаз меток, то ему удастся поразить самую отдаленную цель. Движущая сила так велика, что поражается почти все пространство между дулом винтовки и целью»<sup>1</sup>.

Под воздействием нового оружия, справедливо замечает он, изменялась тактика. Теперь невозможно вести бой, как в XVIII веке. Сейчас невозможно атаковать позиции противника колоннами, подобными наполеоновским, нельзя также разбить противника с помощью огня плотных масс стрелков. Только используя все возможные укрытия, возвышения и углубления на местности, пехотинец может приблизиться к неприятелю; то ложась, то становясь на колени, то стоя, сам оставаясь невидимым, он должен подавать своим огнем огонь противника, затем быстро продвигаться вперед, чтобы достичь нового прикрытия и оттуда снова продолжать борьбу. Если перед неприятелем окажется свободное, но неглубокое пространство, не дающее никакой защиты, то наступающий стремительным броском атакует обороняющегося, если же пространство глубокое, то с помощью лопаты можно создать укрытие и продолжать продвигаться от окопа к окопу, используя в случае необходимости ночную темноту. Пехота может теперь успешно бороться не в сомкнутом, а в рассыпном строю, примерно один человек на метр, и притом не в нескольких тесно сомкнутых шеренгах, а лишь в одной, остальные шеренги следуют на довольно значительном расстоянии друг от друга и стягиваются в более плотные постро-

---

<sup>1</sup> Шлиффен. Канны, стр. 356.

ния, когда это допускают имеющиеся укрытия. При введении в бой большого числа пехотинцев и, следовательно, большого числа винтовок фронт рассыпного строя расширится. Это расширение или большее протяжение фронта боя является непосредственным следствием усовершенствования огнестрельного оружия. Исходя из этого и учета опыта войны, «в будущем,—заявляет Шлиффен,—поля сражения будут иметь и должны иметь совершенно другое протяжение, чем это нам известно из прошлого»<sup>1</sup>. Армии такой численности, как у Кениггреца (1866 г.) и Гравелота — Сен-Прива (1870 г.), будут занимать пространства, превосходящие те, на которых они тогда сражались, не меньше чем в четыре раза. Но что вообще, спрашивает он, могут значить те 220 тыс. человек которые сражались у Кениггреца, и те 186 тыс. человек<sup>2</sup>, которые сражались у Гравелота, в сравнении с массами, которые будут введены в дело будущей войны?<sup>3</sup>

Численность полевой германской (и французской) армии в будущей войне Шлиффен определял более чем в 1 млн. человек. Если такую армию расположить сосредоточенно на одном поле сражения, то оно будет, по его мнению, в 20 раз превосходить поле сражения под Кениггрецом. Немецкий военный теоретик не предполагал, что Германия будет иметь полевую армию в несколько миллионов человек, а фронт, занимаемый ею, протянется только на западе от моря и до границы Швейцарии, будет сплошным фронтом.

Если армия, продолжает изложение Шлиффен, не будет иметь ни превосходства своего оружия, ни численного превосходства над противником, то она окажется достаточной лишь в том случае, если возможно будет эти массы держать в одном кулаке и заставить их действовать совместно в направлении одной цели. Как общие сражения, так и частные, как самостоятельные, так и связанные друг с другом будут разыгрываться на полях и пространствах, которые окажутся бесконечно больше театров военных действий прежних времен. На обширном пространстве развернувшейся борьбы нельзя будет ничего обнаружить. «Нигде не видно Наполеона, расположившегося на высоте и окруженного блестящей свитой. Он сумел бы мало обнаружить даже в самую лучшую подзорную трубу. Его серая лошадь была бы удобной целью для бесчисленных батарей. Главнокомандующий находится далеко позади, в доме с обширными кабинетами, где можно иметь под рукой проволочный и беспроволочный

<sup>1</sup> Шлиффен. Канны, стр. 359.

<sup>2</sup> Видимо, непосредственно участвовавших в сражении.

<sup>3</sup> См. Шлиффен. Канны, стр. 359—360.

телеграф, телефонные и сигнальные аппараты и множество ожидающих распоряжений автомобилей и мотоциклов, готовых к самым дальним поездкам»<sup>1</sup>. Все поле сражения лежит перед ним на карте. Такой взгляд на главнокомандующего — полководца, безусловно, отражал характер изменившегося управления войсками.

Руководитель сражения, продолжает Шлиффен, задолго до встречи с неприятелем должен указать всем армиям и корпусам дороги, пути и направления, по которым они должны продвигаться, и назначить примерные цели движения на каждый день. Подход к полю сражения начинается тотчас же, как войска выгрузятся из поездов. Ранее практиковавшееся стягивание войск к полю сражения должно потерять свое значение. Корпуса, вступившие в сражение, не должны рассчитывать на дальнейшее подкрепление. Имея 144 превосходных орудия, вместо прежних значительно менее совершенных 84, тысячи первоклассных винтовок, корпус сумеет выполнить в десять раз более трудную задачу по сравнению с той, которая ему предстояла в эпоху ружей, заряжавшихся с дула. Теперь он с фронтом в три раза шире может наступать, укрепляться на занятом пространстве, покрывать потери, доходящие до 50%, и при этом сохранять резерв для решающего удара. В будущем в соответствии с теми крупными людскими массами, которые станут действовать на больших пространствах, сражения также продолятся если не четырнадцать дней, как это было под Мукденом (в продолжительность сражения не включены бои передовых частей), то, во всяком случае, много дней<sup>2</sup>.

Что касается продолжительности всей войны, то она будет кратковременной. Длительные войны, заявляет он, «невозможны в эпоху, когда все существование нации зависит от непрерывного развития торговли и промышленности, и остановленный механизм должен быть снова приведен в действие с помощью быстрого решения. Стратегия измора немыслима, когда содержание миллионов требует миллиардных расходов»<sup>3</sup>.

Для достижения же решающего и сокрушительного успеха требуется наступление с двух или с трёх направлений, т. е. с фронта и на один или на оба фланга противника. Такое наступление сравнительно легко выполнимо для стороны, обладающей численным превосходством. Однако на подобное превосходство в современных условиях трудно рассчитывать. Силы, необходимые для мощного флангового

<sup>1</sup> Шлиффен. Канны, стр. 361—362.

<sup>2</sup> См. там же, стр. 363—364.

<sup>3</sup> Там же, стр. 364.

наступления, можно создать лишь путем максимального ослабления сил, направляемых против неприятельского фронта, причем фронт противника должен быть атакован при всех обстоятельствах. «Вместо того чтобы накапливать позади фронта резервы, которые вынуждены пребывать в бездеятельности и которых не оказывается на решающем участке, лучше позаботиться о хорошем пополнении боевых припасов. Патроны, подвозимые грузовиками, представляют самые лучшие и надежные резервы. Все войсковые части, которые раньше оставались позади и использовались для достижения решающего успеха, теперь должны быть сразу двинуты вперед для флангового наступления. Чем большие силы могут быть привлечены к этой операции, тем решительнее будет само наступление»<sup>1</sup>.

Являясь решительным сторонником стратегии полного разгрома противника одним сокрушающим ударом посредством создания мощного ударного кулака на одном из флангов стратегического фронта, немецкий военный теоретик отрицал резервы. План молниеносного разгрома противника в одном большом сражении (операции) требовал все возможные силы сосредоточивать в первом эшелоне, бросать на усиление решающего фланга.

Таковы основные положения «доктрины Шлиффена», изложенные им в нашедшей статье «Современная война».

В статье «Полководец» (1908 г.) Шлиффен, придерживавшийся взгляда Клаузевица на войну как на продолжение политики, говорит о сочетании политики и стратегии, о том, что верховное управление должно располагать совокупностью всех средств государства. «Однако, — пишет он, — войска, хотя бы и самого лучшего (полководца. — А. С.), недостаточно, чтобы вести войну. Война является лишь средством политики. Чтобы это средство оказалось действительным, нужна подготовительная работа государственного человека»<sup>2</sup>. Этим требованиям удовлетворить может только полководец-монарх, который располагает совокупностью всех средств государства. Но когда, замечает он, на троне наследственной монархии оказались лица, не считавшие себя способными или призванными стать во главе войска, они вынуждены были ставить во главе войска одного из генералов. Ни Фридрих Вильгельм II, ни Фридрих Вильгельм III не чувствовали себя хотя бы немного полководцами; они возлагали главнокомандование на герцога Брауншвейгского, а так как наследники Фридриховской славы считали для себя неизбежной необходимостью выступать в поход вместе со

---

<sup>1</sup> Шлиффен. Канны, стр. 364—365.

<sup>2</sup> Стратегия в трудах военных классиков. Т. I. М., 1924, стр. 347.

своими армиями, то на походе создавались две ставки — королевская и герцогская, которые часто съезжались, чтобы держать военный совет. «Окончательное решение, естественно, оставалось за королем. Герцогу предоставлялось выполнять все, что он не желал и не одобрял. На это-то грустное полководчество и обрушился Наполеон»<sup>1</sup>.

В дальнейшем с появлением начальника штаба было восстановлено положение: «Король является предводителем на войне». Этот метод имел успех на войне, которую в 1859 г. Наполеон III вел с Австрией, но на стороне противника дал отрицательные результаты, а в начале кампании 1870 г. не удался и тому же Наполеону III. Одно назначение начальника штаба, заключает Шлиффен, является недостаточным; берущий на себя главную роль должен иметь хотя бы некоторые задатки полководца. В Пруссии проблема полководца была разрешена в 1866 г., когда король сам возглавил свою армию, при нем находился политик и начальник генерального штаба<sup>2</sup>. Войско возглавлялось полководческим триумвиратом — король Вильгельм — Бисмарк — Мольтке.

Мысли Шлиффена о полководческой проблеме как одной из самых существеннейших в ведении войны, безусловно, представляли интерес, и его высказывания в этой области не обходились без намеков на беспомощность монархов.

Смелые высказывания о полководце, о новых формах управления войсками (в статье «Современная война») часто прерываются нелепыми противопоставлениями и утверждениями, подобно таким: «Полководец должен верить в покровительство какой-то высшей силы»<sup>3</sup>, хотя тут же Шлиффен предупреждает, если начинающий свою карьеру полководец полагается единственно на свое божественное предназначение, на свой гений, на поддержку и покровительство высшей силы, то его победа будет плохо обеспечена. «Напряженной работой подготавливается полководец к своему высокому призванию; его духовные и умственные силы должны возвыситься до полной ясности»<sup>4</sup>.

В речи, произнесенной в 1910 г. на праздновании столетия военной академии, Шлиффен говорил слушателям: «Перед каждым, кто хочет стать полководцем, лежит книга, называемая «военная история»... Я должен признаться, что чтение ее не всегда занимательно. Приходится преодолевать множество всяких мало привлекательных подробностей. Но за ними мы все же находим факты, зачастую согревающие сердце, а в основе ее лежит познание того, как все про-

<sup>1</sup> Стратегия в трудах военных классиков, т. I, стр. 348—349.

<sup>2</sup> См. там же, стр. 349.

<sup>3</sup> Там же, стр. 345.

<sup>4</sup> Там же, стр. 346.

изошло, как должно было произойти и как будет происходить в дальнейшем»<sup>1</sup>.

О состоянии военной теории, военной доктрины Германии перед первой мировой войной можно сделать следующие выводы.

Военная доктрина кайзеровской Германии, разрабатываемая военным деятелем и военным теоретиком Шлиффеном, выражала агрессивные устремления германских империалистов к мировому господству. Империалистическая политика захватов определяла направление всей официальной военно-теоретической мысли, взглядов и решений по вопросам стратегии, способам и формам ведения войны. Теоретические взгляды Шлиффена наиболее полно отвечали этому направлению и были положены в основу военной доктрины Германии. Создатель теории «скоротечной войны» — последовательного и молниеносного разгрома вначале Франции, а затем России — в течение многих лет возглавлял генеральный штаб, усиленно готовя вооруженные силы Германии к сокрушающей, наступательной войне. Франция, которая, по его мнению, являлась наиболее подготовленной к войне, должна быть разгромлена охватывающим маневром через Бельгию. Он готовил «Канны» — охват и уничтожение сразу всех французских сил в одном большом генеральном сражении (операции)<sup>2</sup>.

Готовя войну, немецкий военный идеолог все свои расчеты строил исходя из сил армии или «чистого» военного фактора. Он не учитывал изменившихся социально-экономических условий ведения войны. Военная доктрина Германии с «молниеносной войной», разработанная Шлиффеном, отвечала субъективным желаниям империалистических, милитаристских кругов Германии, их борьбе за мировое господство, но она не отвечала объективным требованиям ведения войны. «Молниеносная война» призвана была заполнить разрыв, образовавшийся между захватническими планами, с одной стороны, и силами и возможностями Германии — с другой. Это была доктрина, построенная на достижении победы при помощи «военного фактора» и игнорировании экономических факторов, оказывающих решающее влияние на ход и исход войны. Сам способ ведения «молниеносной войны» и ее выигрыша при помощи разгрома в одном генеральном сражении всех неприятельских сил на Западе, после чего таким же образом добиться победы на Востоке — обрушиться на Россию и нанесением второго удара вывести ее из войны, —

---

<sup>1</sup> Шлиффен. Канны, стр. 382.

<sup>2</sup> См. Риттер. Сравнение стратегии Наполеона и Шлиффена. Война и мир. «Вестник военной науки и техники». Берлин, 1923, № 8, стр. 43—44.

не соответствовал условиям войны, сложившимся в эпоху империализма. Характер войн изменился, вовлечение в войну крупных империалистических держав делало ее мировой. Если даже предположить, что «Канны» Шлиффена осуществились на Западе, французские армии и Париж были выведены из войны, то и в этом случае немцы не могли бы торжествовать победу в мировой войне.

Военная доктрина Германии, порожденная политикой борьбы за мировое господство, не учитывающая ведения длительной войны и возросшего значения социально-экономических факторов, переоценивающая свои возможности и силы и недооценивающая силы и возможности противников, была обречена на провал.

**Военный теоретик французского империализма Фох. Наступательная стратегия, рекомендуемая Гранмезоном.** После франко-прусской войны (1870—1871 гг.) военно-теоретическая мысль и военная доктрина Франции несла на себе глубокий отпечаток жестокого поражения. Вся она была устремлена на разработку способов и форм борьбы с сильным соседом — Германией. В течение ряда лет военная доктрина Франции строилась на обороне. Затем постепенно стали усиливаться наступательные тенденции, а перед самой мировой войной появилась доктрина решительного наступления.

Французскую военную теорию после франко-прусской войны разрабатывали: Леваль (1823—1908 гг.), сосредоточивший все внимание на позитивной стороне военной теории (разработке вопросов организации и ведения военных действий), на технике, стратегии и тактике и изгонявший из военной стратегии все, что имеет уклон в сторону политики<sup>1</sup>, артиллерийский генерал Ланглуа (1839—1912 гг.) — «теоретик новой скорострельной артиллерии», доказывавший необходимость массированного применения артиллерийского огня во время наступления; он считал, что французская полевая пушка способна обеспечить потребности непродолжительной, скоротечной войны и что, следовательно, нет необходимости в создании тяжелой артиллерии. Большой известностью в военных кругах Франции пользовались труды генерала Бонналя<sup>2</sup>, в которых он защищал «осторожную стратегию» с авангардами, авангардной армией, призванной заставить противника развернуться и поставить его под удар главных сил.

Виднейшим военным деятелем и военным теоретиком Франции был маршал Фердинанд Фох (1851—1929 гг.). Он

<sup>1</sup> См. Стратегия в трудах военных классиков, т. I, стр. 275.

<sup>2</sup> См. А. Буше. Основы подготовки великой войны. М., 1927, стр. 73—95.

наиболее полно выразил стратегию, с которой французская армия вступила в мировую войну. В 1907—1911 гг. Фош возглавлял высшую военную школу, затем командовал дивизией, корпусом. В первую мировую войну командовал корпусом, армией (в операции на Марне в 1914 г.), группой армий, с мая 1917 г. был начальником генерального штаба, а с апреля 1918 г. и до конца войны — верховным главнокомандующим союзными войсками.

Фошу принадлежат получившие широкую известность труды: «О принципе войны» (первое издание 1903 г.) и «О ведении войны» (первое издание 1904 г.). О первой мировой войне им изданы «Воспоминания».

Французский военный деятель Фош взялся за перо, имея в виду создать настоящую научную систему знаний — военную теорию и военную систему (доктрину) ведения будущей войны, которая должна была развернуться прежде всего с первым врагом Франции — Германией.

В основу исследования он положил историю<sup>1</sup>. «Нет более плодотворного занятия, будащего мысль, — заявляет он в предисловии к труду «О ведении войны», — как изучение военной истории»<sup>2</sup>. Его метод — способ изучения — прикладной («практический»). Военные теоретические познания приобретаются для применения в боевой практике. «Война, — приводит Фош слова Наполеона, — прежде всего искусство простое, и все дело заключается в выполнении». Знание принципов без умения их прилагать на войне ни к чему не ведет. «Факт, — заявляет Фош, — имеет преимущество перед идеей, действие — перед словом, выполнение — перед теорией»<sup>3</sup>. В то же время умение требует знания, которое дает убежденность, безбоязненность, просвещенную способность к принятию решения, находчивость, создает человека действия, развивает характер<sup>4</sup>. Между научной концепцией и искусством ее применения — умением существует целая преграда, которую нужно преодолеть. Приобретение знаний и умения должно составлять один процесс. Это достигается прикладным методом или практическим изучением, состоящим в приложении к частным случаям принципов, твердо установленных, извлеченных из истории<sup>5</sup>.

Считая основой военной теории военную историю, Фош ограничивает ее круг франко-прусской (и австро-прусской) и наполеоновскими войнами. Следуя прикладному методу, Фош разбирает события франко-прусской войны, выясняет

<sup>1</sup> См. Ф. Фош. О принципах войны. Пг., 1919, стр. 12.

<sup>2</sup> Ф. Фош. О ведении войны. М., 1937, стр. 12.

<sup>3</sup> Ф. Фош. О принципах войны, стр. 14.

<sup>4</sup> См. там же.

<sup>5</sup> См. там же, стр. 15.



их характер, последовательность появления, решения и их мотивы и исполнение, а затем показывает, как эти события или явления осуществлялись в 1870 г. и должны претворяться в его время, их отличие в связи с появившимися новыми средствами борьбы<sup>1</sup>. При всем этом за образцы стратегического искусства берутся наполеоновские войны.

Свой метод Фош характеризует так: «Познакомься с войной (франко-прусской.— А. С.), которую вести не надлежит, сравнив ее с войной начала столетия (с наполеоновской.— А. С.), приступим к изучению того, к чему следует готовиться»<sup>2</sup>.

Война в конце XIX века, пишет Фош, «нам представляется углубившей черты, характеризовавшие ее в начале века» (когда Франция пожинала небывалую военную славу), а именно: «война национальная. Война стоит огромных жертв людьми. Война ведется энергично и быстро. При таких условиях, где же и учиться ведению войны, как не в периоде революционных войн... Где искать источник знания, как не в действиях Наполеона, гения несравнимого... Поэтому современная война берет начало в идеях Наполеона»<sup>3</sup>.

Во Франции и до Фоша разрабатывали военную систему, положив в основу ее реконструированное военное искусство наполеоновских войн, или «общие принципы, но не подробности выполнения»<sup>4</sup>.

Поражение Франции в войне 1870—1871 гг. не могло оказать влияния на французскую военно-теоретическую мысль. В то же время для французской армии эта война была последним большим опытом. Быстро растущая мощь Германии после франко-прусской войны также настоятельно призывала разрабатывать военную доктрину для борьбы с ней, поскольку столкновение между двумя империалистическими хищниками стояло в порядке дня. Видимо, этим можно объяснить, что исследование Фоша, собственно, ограничивается театром войны между Рейном, Маасом и бельгийской границей. Общие соображения, «управляющие современной войной», войной завтрашнего дня, он, собственно, выводит из франко-прусской войны.

Сложные и новые явления ведения русско-японской войны не были по-настоящему поняты Фошем. В предисловии ко второму изданию книги «О ведении войны» он заявляет, что «мы имели возможность ознакомиться с уроками русско-японской войны» и что она в силу сопровождавших ее обстоятельств, особенно вначале, глубоко отличается от европей-

<sup>1</sup> См. Стратегия в трудах военных классиков, т. I, стр. 275.

<sup>2</sup> Ф. Фош. О принципах войны, стр. 34.

<sup>3</sup> Там же, стр. 38.

<sup>4</sup> Ф. Фош. О ведении войны, стр. 34.

ской войны. Русская армия формируется и снабжается по однокорейной железной дороге протяжением около 10 тыс. км. Японской армии приходится сосредоточиваться и действовать по ту сторону моря на расстоянии 700 миль (от Порт-Артура до Нагасаки). Театр военных действий, Корея—Маньчжурия, имеет плохие грунтовые дороги и очень мало железных дорог. В силу этого, говорит Фош, «там неосуществимы внезапные стратегические развертывания, быстрые марши и молниеносные наступления, которыми, как громовыми ударами, поражаются первые столкновения европейских войн»<sup>1</sup>. Русско-японская война отличается также тем, что «не затрагивает самое существование обоих воюющих государств» и ведется с ограниченной целью. Уроки этой войны, приходит к выводу Фош, не являются исчерпывающими и не представляют для нас непосредственного интереса; не подлежит сомнению, что нам не придется воспроизводить этот образец<sup>2</sup>. Однако после этой оценки он уверяет читателей, что русско-японская война подчиняется выдвинутому им еще в книге «О принципах войны» высшим неизменным принципам. Применявшиеся в войне маневренные наступательные операции, имевшие целью добиться победы охватами и обходами, значительное удлинение фронтов армий и многодневные сражения (операции) он объявляет как невыходящие за пределы прежней, по существу, наполеоновской концепции, хотя и констатирует, что в этой войне более широко и тщательно использовались материальные средства — техника<sup>3</sup>.

В труде «О принципах войны» Фош подробно останавливается на военной теории (науке). «Военному искусству, как и всякому другому искусству,— заявляет он,— присуща своя теория, свои принципы, иначе оно не было бы искусством»<sup>4</sup>. Но он, так же как Жомини и Леер, считал принципы военного искусства неизменными, абсолютными.

На первый план Фош выдвигает следующие принципы: принцип экономии сил, принцип свободы действий, принцип свободного распоряжения силами, принцип обеспечения<sup>5</sup>. Появление названных принципов связывается им с наполеоновскими войнами, с наполеоновскими идеями, в которых якобы берет начало современная война<sup>6</sup>. Например, первый, высший принцип — экономии сил — он определяет так: искусство израсходовать все свои средства в данную минуту

<sup>1</sup> Ф. Фош. О ведении войны, стр. 14.

<sup>2</sup> См. там же.

<sup>3</sup> См. там же, стр. 15—16.

<sup>4</sup> Ф. Фош. О принципах войны, стр. 14.

<sup>5</sup> См. там же, стр. 13.

<sup>6</sup> См. там же, стр. 38.

на одном пункте, искусство привести туда все свои войска. Это искусство последовательно висит тяжестью всех сил над каждым встречаемым сопротивлением<sup>1</sup>.

На войне, свидетельствует Фош, все между собой сцепляется, взаимно проникает, повелевает, там творят не то, что каждому хотелось бы. Отсюда единственно правильное решение: применять твердо установленные принципы, в зависимости от обстановки, пользоваться различными приемами (способами приложения принципов), смотря по обстоятельствам<sup>2</sup>. «Война, как и всякая людская деятельность,— писал он,— подвержена видоизменениям, она не избегает закона эволюции». Французская революция «была не только философской, социальной, политической, но и военной»<sup>3</sup>. Французская революция, французы, руководимые Наполеоном, выбросили старые способы ведения войны. Войны без решительного результата, с ограниченной целью, войны, состоящие из маневров без сражений, ушли в прошлое. Влияние, оказываемое развитием промышленности на войну, приводит к видоизменению форм войны. «Развитие промышленности,— говорит он,— снова видоизменяет формы войны и вызывает дальнейшую эволюцию военного искусства, но не производит в нем революции и отнюдь не подрывает основных принципов ведения войны»<sup>4</sup>. Война благодаря новым техническим средствам может и должна принимать новые формы, которые отнюдь не опрокидывают вековых принципов — необходимости подготовки для достижения искомого решения,— а, наоборот, представляют собой лишь более четкое, более характерное приложение этих принципов<sup>5</sup>. Применение в будущей войне аэростатов, телеграфа, железных дорог, бронированной скорострельной артиллерии крупных калибров будет, по его мнению, также решаться на основании тех же принципов, но новыми приемами<sup>6</sup>.

Французский военный деятель в общем правильно понимал зависимость военной стратегии от политики. Политика, говорит он, должна дать стратегии цель, без которой стратегия будет висеть в воздухе, сможет действовать только вслепую. Цель определяет путь, по которому стратегии придется вести операции для сражения, а также степень, до которой ей надо будет развить операции по использованию достигнутого в сражении успеха<sup>7</sup>. Французская военно-тео-

<sup>1</sup> См. Ф. Ф о ш. О принципах войны, стр. 48.

<sup>2</sup> См. там же, стр. 16—17.

<sup>3</sup> Там же, стр. 27.

<sup>4</sup> Ф. Ф о ш. О ведении войны, стр. 16.

<sup>5</sup> См. там же, стр. 61.

<sup>6</sup> См. там же, стр. 62.

<sup>7</sup> См. там же, стр. 27.

ретическая мысль, как и германская, перед первой мировой войной считала, что развернувшаяся война по своим масштабам будет грандиозной<sup>1</sup> и молниеносной. «Она,— заявляет Фош,— не может долго продолжаться, ее надо вести «с жестокой энергией и быстро достигнуть своей цели»<sup>2</sup>.

Представляет интерес постановка вопроса о материальных и моральных факторах. Теории, которые основаны исключительно на материальных величинах: местность, фортификация, вооружение, организация, администрация, снабжение, численное превосходство и др.,— Фош считает ложными, так как касались «нижней части военного искусства»<sup>3</sup>. Они оставляли в стороне важнейшую данную для командования и исполнителей, «одухотворяющую все, всему дающую жизнь, а именно: человека, с его способностями, моральными, интеллектуальными, физическими». «Моральный фактор имеет непреоборимое преобладание»<sup>4</sup>. Следовательно, «война = раскладке моральных сил. Победа = моральному превосходству победителя, моральному угнетению побежденного. Сражение = борьбе двух волей»<sup>5</sup>.

С увеличением численности армии роль морального фактора все более возрастает. Победа обязана развитию до высшей степени морального элемента, под которым Фош понимал качества войск, командование, энергию, увлечение, внесенное в дело, и т. д., т. е. все, что не может быть определено количественно<sup>6</sup>. «Желание победить — это первое условие победы, а следовательно, первый долг каждого солдата»<sup>7</sup>. Но каков источник желания победить — высокого морального фактора? В ответе на этот вопрос Фош сводит, собственно, все к командованию, которое в желании победить «является величиною первого разряда»<sup>8</sup>. Бесповоротная решимость победить внедряется в душу солдата командованием. Галлов победили, повторяет он, не римские легионы, а Цезарь и т. п. Роль высшего командования очень велика в достижении победы, но Фош эту роль слишком переоценивал. «Великие результаты войны,— заявлял он,— являются делом командования»<sup>9</sup>.

На переоценку роли высшего командования, видимо, повлиял опыт франко-прусской войны, где в полной мере про-

---

<sup>1</sup> См. Ф. Фош. О ведении войны, стр. 11.

<sup>2</sup> Ф. Фош. О принципах войны, стр. 38.

<sup>3</sup> Там же, стр. 9.

<sup>4</sup> Там же, стр. 9, 37.

<sup>5</sup> Там же, стр. 239.

<sup>6</sup> См. там же, стр. 8.

<sup>7</sup> Там же, стр. 239.

<sup>8</sup> Там же, стр. 240.

<sup>9</sup> Там же.

явилась бездарность французских командующих. В рассуждении о моральном факторе заслуживает внимания подчеркивание Фошем возрастания и укрепления моральных сил в процессе обучения, подъема духа энергией, выучкой, умением пользоваться оружием — огнем и штыком<sup>1</sup>.

Природу войны Фош определял как действие трех главных показателей: «Войны, становящейся все более национальной»<sup>2</sup>. Массы, возросшей в своих размерах<sup>3</sup>. Усиливающегося преобладания человеческого фактора»<sup>4</sup>.

В ведении войны сражение является непременным условием, а маневрирование — средством для достижения этой цели. «Современная война для достижения своей конечной цели... признает только одно средство, а именно: уничтожение организованных сил неприятеля»<sup>5</sup>. Сражение — единственный аргумент войны<sup>6</sup>. Стратегия должна подготавливать исключительно тактические результаты. Отныне, провозглашает он, нет более стратегии, превосходящей ту, которая ставит целью и обеспечивает достижение тактических результатов, т. е. победу, одержанную в сражении<sup>7</sup>.

Наступление и сражение ведутся всеми соединенными силами. Кроме того, наступление должно быть фланговым<sup>8</sup>. Именно в направлении обходов и охватов «следует искать художественного и логического развития военного искусства»<sup>9</sup>.

Резервы Фош оценивал так же, как и германские военные деятели. Всякий резерв по самому назначению, считал он, имеет целью подкреплять (усиливать) войска, ведущие бой. или парировать непредвиденные случайности, или обеспечить решение боя<sup>10</sup>.

Стратегический резерв не может создаваться с целью подкрепления (усиления) войск, находящихся в первой линии и ведущих сражение. Батальон, отброшенный противником, может быть снова увлечен в бой свежей частью, новым батальоном. Не было примера, приводит Фош слова Клаузевица, чтобы разбитая армия смогла быть снова двинута вперед благодаря подходу новой армии. Для этого она находится в состоянии слишком полной дезорганизации. Поэтому

<sup>1</sup> См. Ф. Фош. О принципах войны, стр. 9.

<sup>2</sup> Становящейся делом нации, народа.

<sup>3</sup> В ведении операций под массой Фош понимает наличие главных сил, возможно более превосходных по численности и сосредоточенных.

<sup>4</sup> Ф. Фош. О принципах войны, стр. 45.

<sup>5</sup> Там же, стр. 235.

<sup>6</sup> См. там же, стр. 236.

<sup>7</sup> См. там же, стр. 41.

<sup>8</sup> См. Ф. Фош. О ведении войны, стр. 46.

<sup>9</sup> Там же, стр. 87.

<sup>10</sup> См. там же, стр. 53.

при наступлении нечего думать о том, что решение может быть достигнуто резервной армией, армией второй линии; если ее не будет на фронте, когда завязывается сражение, ей уже не хватит ни времени, ни пространства, ни доблести, чтобы доставить победу. Резерв как в тактике, так и в стратегии имеет смысл в том случае, когда дело идет о парировании непредвиденных случайностей или же когда мы лишены возможности действовать и вынуждены выжидать. Мольтке, поясняет он, в 1870 г. строит свою группировку для наступления, расчленив ее на центральную группу (2-я армия), два крыла (1-я и 3-я армии) и резерв (4-я армия). Причем последний предусматривался на тот случай, если 3-й армии, составляющей левое крыло, придется отражать наступление на Южную Германию. В этом случае она будет действовать самостоятельно, но тогда главные силы, представляющие группировку для наступления, окажутся неполными, они будут «телом, лишенным одной руки». Поэтому им приготовили запасную вторую руку — резервную армию, которая и образует левое крыло новой группировки. Если бы французы захватили инициативу и вторглись в Южную Германию или Бельгию, начав с обхода сосредоточения германской армии, то преимуществу создания резерва специального назначения — расположение в два эшелона — были вполне очевидными. Но в тот момент, когда немцы, действуя по плану Мольтке, перейдут в наступление, стратегического резерва у них не будет; он вольется в главную — 2-ю армию. Следовательно, группировка, принятая Мольтке для наступления, не включает в себе резерва<sup>1</sup>.

Фош правильно подмечает возросшую роль первоначальных операций. Железные дороги, говорит он, позволяют быстро сосредоточивать на границах миллионы людей и немедленно вводить в дело все людские ресурсы, полученные по мобилизации. Благодаря этому первые же столкновения становятся обычно решающими действиями кампании; они приобретают свойственные нашей эпохе гигантские размеры. Увеличились быстрота, стремительность первоначальных операций<sup>2</sup>.

Много места в своих работах отводит Фош принципу обеспечения и авангарду — специальному органу стратегического обеспечения<sup>3</sup>. Созданию и действию стратегического авангарда французская военно-теоретическая мысль придавала огромное значение. Она видела в нем первейший залог победы. Где нет стратегического обеспечения, там всегда,

<sup>1</sup> См. Ф. Фош. О ведении войны, стр. 53—54.

<sup>2</sup> См. там же, стр. 34.

<sup>3</sup> См. там же; стр. 68.

пишет Фош, открывается широкое поле для стратегических случайностей, т. е. неприятелю дается возможность нас атаковать, когда мы не в состоянии его как следует встретить. Понятие обеспечения выражается в искусстве действовать в безопасности и с полной уверенностью<sup>1</sup>.

Принцип обеспечения после возможно полной подготовки кладется в основу всех действий<sup>2</sup>. Действующие силы распределяются на авангард и главные силы. Через авангард, уверяет Фош, мы преодолеваем неизвестность, густой туман, всегда окружающий расположение и намерение противника. «Хватание рукой за горло и есть дело авангарда»<sup>3</sup>. Три непреодолимых условия войны: неизвестность, разброска сил и свобода действий неприятеля — и привели к созданию авангарда. Три задачи на него и возлагаются: давать сведения о противнике, а для этого разведывать, пока не вступят в дело главные силы; прикрывать сосредоточение главных сил и подготавливать их вывод на сцену; приковывать к месту неприятеля, которого хотят атаковать<sup>4</sup>. Авангард необходим до минуты вступления в дело главных сил. Он должен иметь неразрывную связь с главными силами и находиться в подчинении главнокомандующего.

Создание крупного авангарда и возложение на него «обеспечения» и «безопасности» и выявление через его действия полных данных обстановки не могли не отразиться на образе действий главных сил и на активности командования армии. Решительное наступление, требуемое Фошем, по сути, ограничивалось, ставилось в зависимость от стратегического обеспечения, от действия авангарда. Выяснение обстановки обрекало главные силы на пассивность, на выжидание.

В области тактического искусства французская военнотеоретическая мысль не выходила за границы общепризнанных способов и форм ведения боя. Если стратегия ставит своей главной целью решительное сражение, то тактика, пишет Фош, стремится разумно провести это сражение, повинаясь моральным законам и механическим принципам<sup>5</sup>. Высшая идея — сражение, а в сражении — решительная атака<sup>6</sup>. Сражение должно быть маневренным, характеризоваться высшим напряжением, решительной атакой, осуществляемой внезапно.

Бой в современных условиях ведется при возрастающей роли огня. При наступательных действиях огонь благоприят-

<sup>1</sup> См. Ф. Ф о ш. О принципах войны, стр. 195—196.

<sup>2</sup> См. Ф. Ф о ш. О ведении войны, стр. 15.

<sup>3</sup> Ф. Ф о ш. О принципах войны, стр. 133.

<sup>4</sup> См. там же.

<sup>5</sup> См. Ф. Ф о ш. О ведении войны, стр. 17.

<sup>6</sup> См. там же, стр. 18.

ствует, помогает их развитию. Каждому скачку вперед должен предшествовать короткий огневой шквал, чтобы поколебать противника или, во всяком случае, прижать его к земле, очистить от него все складки местности и добраться до опорных пунктов и там утвердиться. Если опорные пункты заняты, атаковать их, организуя комбинированные действия, к которым привлекаются ближайшие войсковые части или их подразделения, находящиеся в первой боевой линии<sup>1</sup>. «Надо отнять их, завладеть ими при помощи рукопашной борьбы, если неприятель этого хочет»<sup>2</sup>.

В общем же, говоря о наступательных и оборонительных действиях, Фош требует «драться вовсю, чтобы победить или удержаться... Всякая предпринимаемая атака должна быть доведена до конца, всякая начатая оборона должна быть поддерживаема с величайшей энергией»<sup>3</sup>.

Определяя действия артиллерии в общем взаимодействии войск, Фош устанавливает первую задачу артиллерии — артиллерийское состязание, в котором должна быть окончательно решена судьба неприятельской артиллерии. Если неприятельская артиллерия разбита или приведена в молчание, надо перейти к другой задаче — помочь пехоте, подготавливая атаку пунктов, являющихся объектом ее действия. Эта артиллерийская подготовка атаки заключается в расчистке пути наступления, подступов, ведущих к предмету действий, в образовании в нем бреши, а затем в сопровождении атаки пехоты. Тактика артиллерии во время подготовки атаки, заключает Фош, состоит в том, чтобы открыть путь пехоте на всем фронте, чтобы помочь ей дойти до дистанции решительного удара, помочь в нанесении этого удара<sup>4</sup>.

Что касается кавалерии, то она должна действовать в целях обеспечения решительной атаки. Она должна бросаться очертя голову, без всякого расчета, с фронта, с фланга, с тыла<sup>5</sup>.

Как будут действовать массы пехоты? Наступающий, отвечает Фош, должен преодолеть две фазы. Первая фаза выражается в подходе пехоты к противнику на дистанцию 800, 700, 600 м, до которой она бессильна вести полезный

<sup>1</sup> См. Ф. Фош. О принципах войны, стр. 282.

<sup>2</sup> Там же, стр. 285.

<sup>3</sup> Там же, стр. 284.

<sup>4</sup> См. там же, стр. 279. В другом месте Фош говорит о трех задачах артиллерийской подготовки: первая — артиллерийское состязание; вторая — разрушение препятствий и засыпание снарядами пехоты, занимающей их или находящейся поблизости; открытие дороги пехоте до тех пор, «покуда наша пехота не пойдет на штурм»; третья — обеспечение успеха атаки (см. там же, стр. 286—287).

<sup>5</sup> См. там же, стр. 291—292.



огневой бой, сама же страдает от него, особенно от артиллерии. Вторая фаза боя начинается с указанной дистанции до позиции противника; с этого расстояния наступающая пехота развивает все свое могущество, т. е. «силу огня и шага»<sup>1</sup>. Она ведет более жестокий огонь и быстро движается. По мере сближения с противником в бой вводятся новые части. Успешное продвижение вперед зависит от мужества, быстроты, дерзости, устранения продолжительных остановок, от своевременного подталкивания наступающих позади идущими<sup>2</sup>. Формы боевого порядка будут видоизменяться в зависимости от характера местности и расстояния, с которого пехота обнаружена; в первой фазе — тонкие линии, одношереножный строй, наступление повзводно, по отделениям, вплоть до звеньев, движение змейками, в шахматном порядке и т. д.; во второй фазе — двухшереножный строй (батальон занимает по фронту 300 м), более удовлетворяющий двойному условию: развить могущество огня и облегчить движение наступления цепями, которые становятся все более зыбкими, беспорядочными, перемешанными. Вводимая вторая линия все больше и больше сближается с первой. Для окончания дела второлинейные батальоны бросают в цепи целые роты в сомкнутом порядке (в развернутом строю или в колоннах).

Современная тактика, делает вывод Фош, пристрастна к фланговой атаке, которая позволяет широко маневрировать массами, атака же центра нецелесообразна, она приводит к охвату огнем наступающего<sup>3</sup>.

Труды Фоша, переиздававшиеся несколько раз, оказывали влияние на военно-теоретическую мысль и в целом на военную доктрину Франции. Отдельные положения, касающиеся ведения войны и стратегического плана, были восприняты составителями плана войны. Маршал Фош хотел создать военную систему (доктрину) Франции, отвечающую современным требованиям ведения войны. Однако это ему, как и другим буржуазным военным теоретикам, не удалось. Редактор «Стратегии в трудах военных классиков» А. А. Свечин, говоря о труде Фоша «О ведении войны», правильно отметил, что в нем содержится настоящая боевая система, но оказавшаяся вовсе не соответствующей той действительности, которую развернула мировая война<sup>4</sup>.

Проповедником ярко выраженной наступательной стратегии перед мировой войной был начальник 3-го (оператив-

---

<sup>1</sup> Ф. Фош. О принципах войны, стр. 289.

<sup>2</sup> См. там же, стр. 291.

<sup>3</sup> См. там же, стр. 292.

<sup>4</sup> См. Стратегия в трудах военных классиков, т. 1, стр. 274.

ного) бюро французского генерального штаба полковник Гранмезон<sup>1</sup>. Он резко выступил против всех тех, которые в стратегии держали курс на осторожность, сводя ее к обороне, и требовал немедленного наступления<sup>2</sup>. Во Франции, говорил он, признается «единственно верной» доктрина, основанная на применении действий общего авангарда (Бонналь), раскрывающего расположение неприятельских сил и сковывающего их на фронте<sup>3</sup>.

Прежде чем разрешить вопрос об употреблении главных сил, командующему предлагается «удостовериться в том, что делает противник, после чего он должен подготовиться к защите, а затем уже к ответу на удар. Этим мы низводим наступление на моральный уровень обороны»<sup>4</sup>. Армия не атакует, совершает не наступательный маневр, а контрманевр. Наступление превращается в оборону. «Меры обеспечения, применяемые во Франции... настолько же бесполезны, как и опасны»<sup>5</sup>. В условиях, когда начальник обеспечил себя хорошим «зонтиком» (отрядом обеспечения) и выжидает момента, когда от завязавших бой охранителей можно будет узнать кое-что определенное и подумать о принятии решения, — его единственным дозволенным решением является «действие по обстоятельствам»<sup>6</sup>. Это ведет к подчинению своих действий действиям противника. Нужно бороться «с бессмыслицей общих авангардов»<sup>7</sup>. Обеспечение успеха при наступлении состоит в том, чтобы подчинить противника нашей воле и «навязать ему мысль о необходимости для него обороны, а не в том, чтобы наблюдать за его действиями, с целью согласовать с ними свои»<sup>8</sup>.

Безопасность армии следует искать прежде всего в ней самой, в ее способности к атаке, т. е. в тех мерах, которые должны сделать ее атаку быстрой и сильной. Враг, на кото-

---

<sup>1</sup> См. А. Буше. Основы подготовки великой войны, стр. 95; В и о т т. О внезапности. «Военный зарубежник», 1923, сентябрь, стр. 25; П. Коркодинов. Стратегические взгляды в период подготовки 1-й мировой войны. «Военно-исторический журнал», 1959, № 11, стр. 47.

<sup>2</sup> Полковник Гранмезон выступил перед офицерами генерального штаба в феврале 1911 г. с двумя сообщениями: первое — «Критическое положение вопроса о протяжении фронта и идея обеспечения успеха» и второе — «Бой крупных войсковых соединений».

<sup>3</sup> Гранмезон критикует и стратегию и «тактическую доктрину», основанные на применении отрядов охранения. (См. Гранмезон. Два сообщения, сделанные офицерам генерального штаба. Перевод с французского. Спб., 1912, стр. 5, 69.)

<sup>4</sup> Гранмезон. Два сообщения, сделанные офицерам генерального штаба, стр. 27.

<sup>5</sup> Там же, стр. 16.

<sup>6</sup> Там же, стр. 25.

<sup>7</sup> Там же, стр. 72.

<sup>8</sup> Там же, стр. 73.

рого нападут неожиданно и сразу со всех сторон, должен будет думать о том, чтобы отражать удары; он уже не будет в состоянии маневрировать и скоро станет неспособен ни к какому серьезному наступлению. Только быстрота в завязке боя обеспечит внезапность и только стремительность атаки охранит от маневров противника<sup>1</sup>.

Оборонительный бой есть средство выиграть время. «Это есть акт низшего порядка, не могущий рассчитывать на победу»<sup>2</sup>. Кто переходит к оборонительному бою, обнаруживает недостаток моральных сил, а его не в состоянии возместить никакое материальное превосходство. Недостаток моральных сил и обуславливает то, что обороняющийся подчиняет свои действия действиям противника. Он выжидает, чтобы неприятель обнаружил свою волю, чтобы затем парировать его удары<sup>3</sup>.

Командующий армией, действующей наступательно, должен «вести свою армию на противника в постоянной готовности обрушиться на него всеми своими корпусами, как только она его достигнет»<sup>4</sup>. Результат будет тем действительнее, чем «стремительнее вы вцепитесь в глотку противника и чем сильнее вы ее сожмете»<sup>5</sup>. Человек, схваченный за горло, отражая своего противника, не в состоянии атаковать его с фланга и тыла.

Развивая стратегию немедленного наступления, Гранмезон не учитывал при этом важных явлений, обеспечивающих его успешность. Выдвинув наступление в качестве единственной формы ведения войны, он впал, таким образом, в другую крайность. Гранмезон доводит наступательную стратегию до абсолютного отказа от всякой обороны<sup>6</sup>.

Гранмезон рекомендует «сразу, без оглядки, пускаться в ход все свои силы»<sup>7</sup>. Он уверяет, что на войне «зачастую самыми лучшими оказываются действия самые безрассудные; все дело лишь в том, чтобы совершать их с убеждением»<sup>8</sup>. Из этого выводится нелепое положение «важнее воспитать в себе дух, необходимый для победы, нежели разбирать способы ее достижения»<sup>9</sup>.

---

<sup>1</sup> См. Гранмезон. Два сообщения, сделанные офицерам генерального штаба, стр. 29.

<sup>2</sup> Там же, стр. 27.

<sup>3</sup> См. там же.

<sup>4</sup> Там же, стр. 72.

<sup>5</sup> Там же, стр. 32.

<sup>6</sup> См. Люка. Эволюция тактических идей во Франции и Германии во время войны 1914—1918 гг. М.—Л., 1926, стр. 9.

<sup>7</sup> Гранмезон. Два сообщения, сделанные офицерам французского генерального штаба, стр. 17.

<sup>8</sup> Там же, стр. 37.

<sup>9</sup> Там же.

Со времени (с 1911 г.) изложения Гранмезоном своих взглядов (доктрина Гранмезона) <sup>1</sup> наступательный образ действий все более и более прививается во французской армии, находит яркое отражение в уставе 1914 г., в наставлениях и инструкциях <sup>2</sup>.

Накануне войны французская военная доктрина являлась наступательной. Наставление для старших войсковых начальников французской армии пронизано идеей наступления. «Только наступление,— говорится в наставлении,— дает решительные результаты» <sup>3</sup>; успех на войне достигается всегда только теми полководцами, которые хотели и искали сражения, а те, которые принимали сражение под давлением извне, всегда были побеждены. Все должно быть направлено на захват инициативы, на проведение генерального сражения, которое, как указано в наставлении, при значительности современных войсковых масс явится результатом сражений армий, более или менее отдельных, но связанных общей идеей <sup>4</sup>. Генеральное сражение и сражение, проводимое отдельными армиями, должны вестись наступательно. В наставлении сказано, что «рекомендуемый наставлением способ ведения войны характеризуется необходимостью придать операциям резко выраженный наступательный импульс» <sup>5</sup> и что французская армия, вернувшаяся к своим военным традициям, «не допускает в ведении операций иного закона, кроме наступления» <sup>6</sup>.

**Русская военно-теоретическая мысль. «Стратегия» Н. П. Михневича.** Русская военно-теоретическая мысль перед первой мировой войной представлена рядом авторов. Крупнейшим военным теоретиком был Н. П. Михневич — автор многих военно-теоретических и военно-исторических трудов. Генерал Михневич — военный теоретик и военный историк, участник русско-турецкой войны, с 1892 г. профессор академии генерального штаба, а с 1904 по 1907 г. — ее начальник; с 1911 г. — начальник главного штаба. Ему принадлежат труды: «Влияние новейших технических изобретений на тактику» (1893 г.), «История военного искусства с древнейших времен до начала девятнадцатого столетия» (1895 г.), «Основы русского военного искусства» (1898 г.), «Стратегия», кн. I (1899 г., последнее, третье издание вышло в 1911 г.), кн. II (1901 г., последнее издание в 1910 г.). Им также написаны работы, посвященные разбору франко-прусской войны

<sup>1</sup> См. А. Буше. Основы подготовки великой войны, стр. 95.

<sup>2</sup> См. там же, стр. 105—106.

<sup>3</sup> Наставление для старших войсковых начальников французской армии. Спб., 1914, стр. 4.

<sup>4</sup> См. там же, стр. 5.

<sup>5</sup> Там же, стр. 54.

<sup>6</sup> Там же.

и ее значения в истории военного искусства, Отечественной войны 1812 г., и др.

Обширный труд Михневича «Стратегия» позволяет судить о состоянии русской военно-теоретической мысли накануне первой мировой войны. Его «Стратегия», предназначенная в качестве пособия для слушателей академии генерального штаба, отличается обширным объемом охватываемых ею вопросов и более широкой исторической основой, чем, например, труды Шлиффена и Фоша. Большие познания истории западноевропейского и русского военного искусства позволили ему при разборе военных событий и явлений прибегать к широким обобщениям и использовать их при оценке стратегического искусства в будущей войне. В «Стратегии» освещаются военные события западноевропейских стран и России. Рассказывая о Наполеоне, о франко-прусской войне и Седане (1870 г.), он говорит и о Суворове, о русско-турецкой войне и Шипке (1877 г.). Однако, отдавая дань современному направлению в исследовании военного искусства, Михневич также чрезмерно увлекается наполеоновским военным искусством и военным искусством немцев во франко-прусской войне 1870—1871 гг. При этом он оставил без внимания отдельные поучительные действия русской армии в русско-турецкой войне 1877 г.

«Стратегия» Н. П. Михневича продолжала оставаться официальным трудом и после русско-японской войны. Она была переиздана в 1906 г. (кн. I) и в 1910—1911 гг. Однако при ее переиздании Михневич пренебрег опытом русско-японской войны. В последнем издании «Стратегии» лишь в нескольких случаях вкраплены отдельные наименования, связанные с русско-японской войной. Так, при перечислении крепостей Мец, Париж, Плевна называется Порт-Артур<sup>1</sup>. Пренебрежение последним и значительным боевым опытом русско-японской войны, безусловно, снижает теоретическое значение «Стратегии» русского автора. Но это целиком относится, например, и к Фошу. Несмотря на это, без его труда нельзя полностью судить о состоянии французской военно-теоретической мысли накануне первой мировой войны.

Русский автор «Стратегии» также старался дать понятие о характере будущей войны, о способах и формах ее ведения. Этому служит большой исторический фон и методологические посылки, освещаемые в первых разделах труда: военная

---

<sup>1</sup> См. Н. П. Михневич. Стратегия. Кн. I. Спб., 1911, стр. 438. В другом случае в связи с рассмотрением значения проходивших войн упоминается «выход Японии на Азиатский материк в 1904—1905 гг.» (там же, стр. 94). Изданная Н. П. Михневичем в 1913 г. книга «Основы стратегии» представляет сокращенный вариант кн. I и кн. II «Стратегии» без каких-либо существенных изменений.

наука вообще; эволюция и прогресс в военном деле; сущность военного искусства, его принципы; война как явление общественной жизни; связь политики и стратегии; влияние экономического строя государства на способность к ведению войны. Для того времени широкий охват таких вопросов и выделение их как важнейших имел поучительное значение, хотя решались они на идеалистической, философской базе. Однако широкое использование опыта войны, практика самой войны приводили автора труда, как и других буржуазных военных теоретиков, в целом ряде вопросов в общем к правильным теоретическим обобщениям.

Войну буржуазный военный теоретик Михневич рассматривал как приложение к жизни человеческих обществ всемирного закона борьбы за существование, определяющего жизнь и развитие всего органического мира<sup>1</sup>. По его мнению, проникновение в среду интеллигенции «ложного учения», отрицающего войну как необходимое явление в жизни человеческих обществ, отражается на воинственности. Народные массы, под которыми понималось крестьянство, утверждает он, воинственнее, чем большая часть нашей интеллигенции<sup>2</sup>.

Военную науку Михневич рассматривал не изолированно от общественной жизни. Военная наука, писал он, занимающаяся изучением войны как явления в жизни человеческих обществ, составляет один из отделов социологии<sup>3</sup>. Она «есть философия всего военного дела — его обобщение»<sup>4</sup>. В ее задачу входит отыскание законов борьбы — законов победы<sup>5</sup>. Михневич перечисляет четыре закона победы: численного превосходства, превосходства телесных сил, превосходства экономического и превосходства умственного и нравственного<sup>6</sup>, причем третий закон экономического превосходства, или закон культурности, он считает самым могущественным из законов<sup>7</sup>.

Военная наука, считал Михневич, имеет свои основные начала (принципы), на которых основываются способы и формы войны, и основные идеи (понятия, принципы), которые дает военная наука, вечны. Михневич, так же как Жомини, Леер и многие другие буржуазные ученые, считал, что основные

<sup>1</sup> См. Н. П. Михневич. Стратегия, кн. I, стр. 93.

<sup>2</sup> См. там же, стр. 58. Буржуазные военные теоретики, в том числе и Михневич, определяли боевые качества армии процентом земледельческого населения. Городская жизнь, работа на фабрике, писал Михневич, понижают физические качества населения, делают его менее способным переносить тяготы и лишения походной жизни. Драгомиров, например, прямо заявлял о вреде проникновения рабочих в царскую армию.

<sup>3</sup> См. там же, стр. 9—10.

<sup>4</sup> Там же, стр. 14.

<sup>5</sup> См. там же, стр. 13.

<sup>6</sup> См. там же, стр. 37.

<sup>7</sup> См. там же, стр. 39.

идеи (понятия, принципы) одинаковы и у Александра Македонского, и у Ганнибала, и у Цезаря, и у Наполеона, Фридриха II, Петра Великого, Суворова, Мольтке. Но формы и способы применения этих идей изменялись в зависимости от изменения свойств, сил и средств, применявшихся в данную эпоху; изучение этих изменений и причин, вызвавших их, тоже составляет задачу науки, заявляет он<sup>1</sup>. В своем предисловии ко второй книге «Стратегии» Михневич, подтвердив тезис о неизменности идейной (принципиальной) стороны стратегического искусства, предостерегает преклоняющихся перед образцами, признанными классическими. Смело и правильно заявляет он: «На наших глазах, с введением пара, электричества, значительного усовершенствования огнестрельного оружия и многих вспомогательных технических изобретений, обстановка на войне и способы ведения ее настолько изменились, что опасно было бы руководствоваться при решении современных вопросов войны даже способами и приемами, которых держался Наполеон; необходимо считаться с новыми факторами, вызывающими иногда совершенно новые, совершенно неожиданные формы в решении»<sup>2</sup>.

Важнейшими принципами автор «Стратегии» считал:

— Принцип превосходства сил; «принцип частной победы», состоящий в создании превосходства сил на решительном пункте, в решительный момент; принцип экономии сил — искусная их группировка в зависимости от важности пунктов.

— Принцип превосходства моральных данных над материальными: материальные силы и моральные силы (душевные, нравственные) нельзя отделить одни от других, но духовное начало на войне имеет преобладающее значение.

— Принцип случайности, который проявляется во всех явлениях войны; военное искусство должно дать средства для предупреждения и парирования случайностей.

— Принцип внезапности, который выражается в трех формах: внезапность идей (например, переход Наполеона с резервной армией через Альпы в 1800 г.), внезапность техники и внезапность действий, зависящая от скрытности и быстроты<sup>3</sup>.

Военную науку Н. П. Михневич в общем сводит к теории военного искусства. Общая совокупность основных начал (принципов), пишет Михневич, «составляет теоретическую часть военного искусства»<sup>4</sup>. Военное искусство выражается в умении пользоваться различными силами и средствами, духовными и материальными (для достижения по-

<sup>1</sup> См. Н. П. Михневич. Стратегия, кн. I, стр. 20.

<sup>2</sup> Там же. Кн. II. Спб., 1910. стр. XI.

<sup>3</sup> См. Н. П. Михневич. Стратегия, кн. I, стр. 47—49, 50, 59, 60, 63.

<sup>4</sup> Там же, стр. 17.

беды на войне). Оно имеет свои основы, принципы или свою военную теорию (науку)<sup>1</sup>.

Говоря о теории и практике, о знании и умении, Михневич справедливо обрушивается на «неучей практиков» и «кабинетных ученых». «Теория и практика,— заявляет он,— не должны друг друга исключать»<sup>2</sup>. Для всякого практического деятеля необходимо знание основ военного искусства (военной науки) и умение применять их при современных условиях ведения войны.

Михневич много и хорошо говорит о развитии военного искусства. Если законы войны вообще и основные принципы военной науки он считает неизменными, то явления, с которыми война имеет дело и с которыми она должна считаться, подвергаются постоянным изменениям. «Почти каждая эпоха имеет свое, отличное от других, военное искусство»<sup>3</sup>. Хотя слово «почти» здесь лишнее, но само утверждение об изменении военного искусства по эпохам было передовым, прогрессивным.

Закон эволюции, читаем в «Стратегии», проходит через всю известную нам историю человечества; общественная эволюция совершается закономерно, т. е. отдельные стороны общественного быта развиваются в определенном порядке. Исследование войны и военных явлений тоже указывает на существование эволюции не только в самом применении войны, но даже и в способах ее ведения<sup>4</sup>. «У всех народов военное искусство проходит последовательно как бы известную программу в своем развитии, достигает высшего процветания в период высокого состояния культуры, в эпоху зрелого возраста народов и затем падает в эпоху их старости»<sup>5</sup>. В подтверждение этого положения Михневич сравнивает военное искусство Рима в период его расцвета и упадка. «Все военное дело прогрессирует,— пишет Михневич несколькими страницами ниже,— под влиянием, главным образом, усовершенствования техники, почему культурность народов будет одним из решительнейших факторов исторической победы»<sup>6</sup>. При этом он также правильно указывает на то, что изменения в военной технике, в вооружении сказывались прежде всего в тактике, а затем и в стратегии.

Причиной эволюции военного искусства Михневич считает изменения в «основных элементах», на которых оно зиждется: человеку, определяющем духовные и физические

<sup>1</sup> См. Н. П. Михневич. Стратегия, кн. I, стр. 42—43.

<sup>2</sup> Там же, стр. 18.

<sup>3</sup> Н. Михневич. Влияние новейших технических изобретений на тактику войск. Спб., 1893, стр. 3.

<sup>4</sup> См. Н. П. Михневич. Стратегия, кн. I, стр. 9—10, 11.

<sup>5</sup> Там же, стр. 25.

<sup>6</sup> Там же, стр. 40.



свойства бойца, и различных материальных средствах борьбы — оружии, способах снабжения армий и т. п.<sup>1</sup>.

В настоящее время, делает вывод русский автор «Стратегии», метательное оружие вытесняет рукопашное, оставляя ему все меньше и меньше случаев применения в бою. Холодное оружие отживает<sup>2</sup>. Высший представитель метательного оружия — артиллерия, ее полный блеск вывится при «высоком развитии техники и вообще культуры»<sup>3</sup>. Артиллерия со временем «будет решителем»<sup>4</sup>. Легкая пехота, ранее производившая подготовку атаки, сделалась главным родом войск<sup>5</sup>, а «конница отживает»<sup>6</sup>. Развитие оружия отразилось на характере боя. Ближний и кратковременный бой заменился боем на расстоянии, иногда сближающимся или грозящим сближением. Бои сделались продолжительными, длящимися несколько дней. «Совершенство и число будущих боевых машин, искусно управляемых, будет главным фактором в решении исхода борьбы»<sup>7</sup>.

Интересны страницы «Стратегии», отведенные раскрытию значения в достижении победы экономических и моральных факторов. В настоящее время, заявляет автор труда, «победа уже не столько в числе и энергии, сколько в экономическом развитии и в превосходстве нравственности»<sup>8</sup>. Конечный исход решительной войны зависит не только от действий вооруженных сил, но и от общих причин, обуславливающих жизнедеятельность государственных организмов борющихся сторон<sup>9</sup>. При таких условиях исход будущей войны должен решаться совершенным истощением моральных и материальных сил и средств одной из сторон. Разрушение же экономического благосостояния страны ведет к упадку нравственных сил народа<sup>10</sup>. Говоря о военных возможностях Англии и Германии, Михневич обращает внимание на их зависимость от ввоза продовольствия. Если морские пути этих стран прервать, то они вынуждены будут переживать голод. Обладание обеспеченными морскими сообщениями дает государству возможность черпать средства для борьбы со всего земного шара; «для такого государства базой является весь мир»<sup>11</sup>.

---

<sup>1</sup> См. Н. П. Михневич. Стратегия, кн. I, стр. 23.

<sup>2</sup> См. там же, стр. 35.

<sup>3</sup> Там же, стр. 30.

<sup>4</sup> Там же, стр. 36.

<sup>5</sup> См. там же.

<sup>6</sup> Там же, стр. 35.

<sup>7</sup> Там же, стр. 31.

<sup>8</sup> Там же, стр. 40.

<sup>9</sup> См. там же, стр. 107.

<sup>10</sup> См. там же, стр. 108, 117.

<sup>11</sup> Там же, стр. 119.

Моральные данные Михневич рассматривал как «высшую часть военного искусства», как реальную данную при решении всякого военного вопроса<sup>1</sup>. В будущей войне, когда потребуются большие жертвы и большее нравственное напряжение, успех будет более чем когда-либо «зависеть от нравственных качеств войск»<sup>2</sup>. К данным морального порядка Михневич относил энергию, смелость, выдержку, настойчивость, упорство. Главнейшие же нравственные величины — талант полководца, воинская доблесть армии и дух народа<sup>3</sup>. Здесь напрашивается перемена мест при перечислении этих факторов. Но и в таком виде суждение о моральном факторе являлось весьма поучительным. Выделение на первое место таланта полководца объяснялось тогда чрезмерным преклонением перед Наполеоном, которому отводилась первая роль в сокрушающих победах Франции. Наряду с правильными суждениями у Михневича, как и у любого буржуазного автора, можно встретить и странные утверждения, такие, например, как: с развитием культуры воинственность народов ослабевает, и это сказывается на их моральной упругости на войне<sup>4</sup>; с постепенным улучшением вооружения войск и изменением их качественного состава потери в боях уменьшались; причина этого якобы заключается в уменьшении воинской доблести войск<sup>5</sup>.

Н. П. Михневич правильно рассматривал взаимосвязь политики и стратегии, ведущее влияние политики и взаимосвязь стратегии и тактики. Политика, стратегия, тактика, пишет он, всегда работали друг на друга<sup>6</sup>. Стратегия от тактики неотделима, между ними нельзя провести резкой границы: они постоянно идут рука об руку, одна в другую переливаются и живут одними и теми же идеями<sup>7</sup>. «Война вызывается политикой и служит ее продолжением»<sup>8</sup>. Политика «указывает не только цель самой войны, но она же определяет меру потребных усилий»<sup>9</sup>, она же определяет силы сторон, границы театра войны<sup>10</sup> и характер ее ведения, т. е. политический мотив войны может служить мериллом ее напряжения, может воплотиться во всевозможные виды, начиная от войны истребительной вплоть до выстав-

---

<sup>1</sup> Н. П. Михневич. Стратегия, кн. I, стр. 57.

<sup>2</sup> Там же, стр. 143.

<sup>3</sup> См. там же, стр. 51.

<sup>4</sup> См. там же, стр. 72.

<sup>5</sup> См. там же, стр. 55.

<sup>6</sup> См. там же, стр. 32.

<sup>7</sup> См. там же, стр. 32.

<sup>8</sup> Там же, стр. 139.

<sup>9</sup> Там же, стр. 98.

<sup>10</sup> См. там же, стр. 100.

ления обсервационного корпуса<sup>1</sup>. Но политика, политическая цель должна учитывать средства войны — «сама должна подчиниться природным свойствам средств войны»<sup>2</sup>.

Под словом «политика», предупреждает автор «Стратегии», нельзя подразумевать только внешние сношения (внешнюю политику) с другими государствами, но надо иметь в виду и внутреннюю политику, от которой зависит общее состояние, настроение, устройство, моральная и физическая сила государственной жизни, а от этих условий зависит, в свою очередь, образ ведения войны<sup>3</sup>. В качестве примера влияния внутренней политики он ссылается на французскую буржуазную революцию. «Между политикой и ведением войны должна быть полная гармония»<sup>4</sup>. От политики зависит успех на войне, она оказывает решающее влияние и на способы ведения войны. «Наступательной политике должна отвечать и наступательная война»<sup>5</sup>. Для установления тесной связи между политикой и стратегией лучше бы всего было соединение полководца и политика в особе главы государства. Но, отдавая дань монархии, Михневич считал, что в современных условиях «сильная монархия — лучшая форма правления в интересах войны»<sup>6</sup>.

Свои суждения о взаимосвязи политики и стратегии Н. П. Михневич заключает разбором коалиционных войн. При чем он дает как бы формулу, которая в общем правильно отражает характер коалиции, состоящей из империалистических стран. «Если несколько государств составляют коалицию, то общая сила их всегда менее суммы сил, их составляющих»<sup>7</sup>. Конечно, продолжает он, все союзники желают победы для достижения поставленной цели, но каждый из них старается взвалить на плечи другого наиболее трудную работу, а, кроме того, в большинстве случаев и на конечный результат борьбы смотрит различно: одному, например, желателен полный разгром противника; другой склонен только ослабить временно противника, чтобы вынудить его на уступки, но вполне заинтересован в сохранении его на будущее. Для коалиционных войн характерны недоверие, зависть, интриги; затрудняется эксплуатация средств союзных государств во имя общих интересов, поскольку они будут находиться в руках разных властей. В ведении войны иногда придется отказаться от слишком смелого предприя-

---

<sup>1</sup> См. Н. П. Михневич. Стратегия, кн. I, стр. 98, 99.

<sup>2</sup> Там же, стр. 99.

<sup>3</sup> См. там же, стр. 100.

<sup>4</sup> Там же, стр. 101.

<sup>5</sup> Там же, стр. 102.

<sup>6</sup> Там же, стр. 102, 106.

<sup>7</sup> Там же, стр. 104.

тия, чтобы не отшатнуть союзника, или же торопиться действиями, чтобы удержать его за собой. При борьбе против коалиции, заключает автор труда, следует искать ее слабые стороны «как в политическом, так и в военном отношении и туда направить свои удары»<sup>1</sup>.

Много места в «Стратегии» отведено выяснению характера будущей войны. И в этом отношении труд русского автора отличается в лучшую сторону от других подобных трудов, написанных зарубежными авторами в годы, предшествующие первой мировой войне.

Останавливаясь на предмете действий в будущей войне, Михневич также считает, что этим предметом является армия, живая сила противника, уничтожение которой и должно быть первой целью войны<sup>2</sup>. Что касается жизненных центров неприятельской территории, то «при современных громадных армиях, существование которых находится в большой зависимости от экономического строя страны»<sup>3</sup>, их захват может вызвать серьезные осложнения. В современных условиях в войне примут участие целые народы. Ее будут вести громадные, миллионные армии, состоящие из различных категорий войск. Если раньше разгром полевой армии противника решал участь войны, то теперь разгром ее свидетельствует лишь о выполнении самой трудной части задач, «но вместе с тем весьма ошибочно думать, что этим поражением можно сломить упорного противника»<sup>4</sup>. За армией первой линии противник может всегда организовать из своих резервных войск вторую армию. Сопrotивление неприятельской армии может считаться сломленным, когда она не будет в состоянии вновь освежиться подкреплениями, присылаемыми с родины<sup>5</sup>.

Будущие войны, в которых примут участие народы, должны приводить к серьезным историческим последствиям. Они будут вестись «со страшным напряжением»<sup>6</sup>. И тот, кто в состоянии нести большее бремя войны, имеет больший шанс на успех. В продолжительных и упорных войнах страна с обширной территорией, такой, например, как у России, население которой размещено не слишком тесно, а условия жизни не зависят от непрерывности международных сообщений, пострадает от продолжительных войн в гораздо меньшей степени, чем высококультурные государства с «тесной территорией и густым населением». Слабость этих

---

<sup>1</sup> Н. П. Михневич. Стратегия, кн. I, стр. 104—105.

<sup>2</sup> См. там же, кн. II, стр. 4.

<sup>3</sup> Там же, кн. I, стр. 155.

<sup>4</sup> Там же, стр. 364.

<sup>5</sup> См. там же.

<sup>6</sup> Там же, стр. 95.

государств еще в том, что они не в состоянии продовольствовать свое население собственными средствами и находятся в этом отношении в зависимости от заграничного привоза, который с началом войны или совсем прекращается, или же значительно уменьшается. При современных условиях «придется вести двойную борьбу: с армией противника и народом... Главный вопрос войны — не в интенсивности напряжения сил государства, а в продолжительности этого напряжения, а это будет находиться в полной зависимости от экономического строя государства»<sup>1</sup>.

Вопрос о продолжительности войны автор «Стратегии» решает несколько по-иному, чем Шлиффен и Фош. В труде нет выражений «скоротечной», «молниеносной войны». Он предполагает, что при теперешних громадных военных средствах больших государств трудно ожидать решительных успехов одной из сторон и быстрого окончания войны<sup>2</sup>. Однако капиталистические государства Европы в силу своих экономических особенностей должны стараться дать полное напряжение своих средств в самом начале войны и торопиться вести решительные действия<sup>3</sup>. Они «не способны, без серьезного внутреннего потрясения, выдержать продолжительную войну»<sup>4</sup>. Особенности народнохозяйственного быта России позволяют выдержать бедствия будущей войны, как бы надолго она ни затянулась и каких бы жертв ни потребовала от страны<sup>5</sup>.

Принимая во внимание, делает вывод Михневич, что теперь войны ведутся народами, стратегия России может, при неблагоприятных условиях силы, рекомендовать затягивать борьбу, избегать решительных столкновений, предоставляя времени выяснить изнурительную сторону войны для противника — государства Европы. «Время является лучшим союзником наших вооруженных сил»<sup>6</sup>.

Стратегия России должна избегать решительных столкновений на границе и стремиться к продолжительной войне, тогда как стратегия государств Европы будет стремиться навязать решительные действия, вызвать «полное напряжение своих средств в самом начале войны»<sup>7</sup>, с тем чтобы окончить ее в более короткие сроки.

В современных условиях подготовительный период благодаря развитию железных дорог сократился, а потому

---

<sup>1</sup> Н. П. Михневич. Стратегия, кн. I, стр. 97.

<sup>2</sup> См. там же, стр. 108.

<sup>3</sup> См. там же, стр. 120.

<sup>4</sup> Там же, стр. 144.

<sup>5</sup> См. там же, стр. 120.

<sup>6</sup> Там же.

<sup>7</sup> Там же.

войны, пишет Михневич, будут возникать внезапно, чем прежде, и первые удары будут отличаться более решительным характером, «хотя и далеко не решающим судьбу войн», поскольку население выставит не две-три армии, одну за другой, а чуть ли не двадцать<sup>1</sup>. В таких условиях решить судьбу войны первыми ударами в ее начальный период нельзя, поскольку вопрос о средствах для ведения борьбы на возможно продолжительное время получает очень важное значение. Следовательно, утверждает автор труда, достижение победы в войне зависит не только от действия вооруженных сил, но и от общих причин у борющихся сторон и от их способности выдерживать продолжительную борьбу, в ходе которой придется содержать достаточно сильную и могущественную вооруженную силу<sup>2</sup>.

Н. П. Михневич широко раскрывает вопросы подготовки, мобилизации, сосредоточения, стратегического развертывания, способов и форм ведения будущей войны. Касаясь мобилизации, он подчеркивает все возрастающее значение ее в государственной жизни. Большая быстрота мобилизации, сосредоточения и развертывания армии при содействии железных дорог обуславливает возможность предупреждения противника во времени, позволяет захватить стратегическую инициативу, навязать свою волю противнику<sup>3</sup>. Сосредоточение к решающему моменту по возможности всех своих сил остается идеалом стратегии. Однако увлекаться этим до крайности не следует. Не всегда можно определить, где наступит решительный момент; «пренебрегать второстепенными операциями,— подчеркивает автор «Стратегии»,— в течение неопределенно продолжительного времени тоже нельзя»<sup>4</sup>.

По его мнению, главнейшие основания искусства ведения войны требуют непрерывного разъединения и соединения войсковых масс с целью, во-первых, обеспечения главной операции путем достижения второстепенных задач, способствующих достижению главной цели, и, во-вторых, облегчения возможности введения в дело значительных масс войск<sup>5</sup>.

В современных условиях идеальное стремление стратегии — сосредоточить все или по возможности большую часть сил к полю решительного сражения<sup>6</sup>. В самом начале войны оно произойдет почти на самой границе, где будет произве-

<sup>1</sup> См. Н. П. Михневич. Стратегия, кн. I, стр. 108—109.

<sup>2</sup> См. там же, стр. 107.

<sup>3</sup> См. там же, стр. 460.

<sup>4</sup> Там же, стр. 179.

<sup>5</sup> См. там же, стр. 180.

<sup>6</sup> См. там же, кн. II, стр. 260.

дено стратегическое развертывание. В таком случае пункт сосредоточения будет где-нибудь поблизости от границы. Сосредоточение войск к полю сражения должно происходить с учетом сложившейся обстановки. «Наполеон всегда сосредоточивал войска вне поля сражения, а Мольтке успевал достигать этого на самом поле сражения»<sup>1</sup>. Оба полководца, правильно замечает Михневич, решали этот вопрос в неодинаковой обстановке наступательных войн. Наполеон подводил армию к полю сражения издали, причем ее незначительная численность позволяла ему вести их на фронте, обеспечивающем возможность сосредоточения всех сил к полю сражения в одни сутки<sup>2</sup>. Мольтке двигал значительно большие массы, которые развертывались настолько близко от армии противника и на таких широких фронтах (150, 300 верст), что сосредоточивать их иначе и нельзя было, как с движением вперед и на поле сражения, если противник оказывался поблизости. Сосредоточение на самом поле сражения весьма рискованно, пишет он, подвержено, как и сам бой, большим случайностям, чем походные движения вне поля сражения, но Мольтке поступал, как ему подсказывала обстановка. Определив в общем правильно отличия сосредоточения армии Наполеона и Мольтке, Михневич приходит к заключению, что якобы стратегия Мольтке ничем по духу и целям не отличается от стратегии Наполеона<sup>3</sup>. При стратегических наступательных действиях весь секрет успеха в применении принципа частной победы; поражение неприятеля на одном важном пункте влечет за собой победу на всем театре войны<sup>4</sup>. «Наступательное сражение есть естественная развязка наступательной стратегической операции»<sup>5</sup>.

Н. П. Михневич, говоря о подготовке театра военных действий в инженерном отношении, о современной сухопутной границе Франции, подобной Китайской стене, теоретически ставит вопрос о стратегическом прорыве, который «будет одной из первых задач стратегии, в особенности в будущем при могущественном развитии артиллерии»<sup>6</sup>.

Во второй книге «Стратегия», разбирая главнейшие виды стратегически-наступательных действий, он выделяет наряду с разделом «Стратегическая фронтальная атака» раздел «Стратегический прорыв». Если противник развернулся на «несоответственно широком стратегическом фронте, то стра-

<sup>1</sup> Н. П. Михневич. Стратегия, кн. II, стр. 9.

<sup>2</sup> См. там же, стр. 9—10.

<sup>3</sup> См. там же, стр. 10—11.

<sup>4</sup> См. там же, стр. 7.

<sup>5</sup> Там же, стр. 259.

<sup>6</sup> Там же, кн. I, стр. 33—34.

тегический прорыв, т. е. врезаться клином в его расположение, будет наиболее соответственной формой стратегически-наступательных действий»<sup>1</sup>. Далее Михневич считает, что стратегический прорыв должен осуществляться значительными силами, иначе врезавшаяся в расположение противника армия может быть сама охвачена с обоих флангов и даже окружена. Прорванный стратегический фронт представляет серьезную угрозу сообщениям армии и иногда вынуждает ее к поспешному и беспорядочному отступлению; наконец, при современных условиях мало вероятно застичь армию противника врасплох, и прорыв может явиться следствием простой фронтальной стратегической атаки. После прорыва «атакующий должен действовать крайне быстро и решительно», чтобы не дать противнику опомниться и изыскать способы и средства для соединения прорванных частей своей армии<sup>2</sup>.

Вслед за разделом «Стратегический прорыв» следует раздел «Стратегическая фланговая атака». Такая атака вследствие развития вооружения и усиления в связи с этим обороны в то время получила особенно широкое применение. К этой форме действий, как известно, постоянно стремилась японская армия в русско-японской войне, а осуществление ее, даже и неполное, приводило к успеху. Н. П. Михневич придает стратегической фланговой атаке также подобающее значение и указывает на особенности, связанные с ее проведением. Стратегическая фланговая атака, констатирует он, может быть следствием прорыва, когда прорвавшая стратегический фронт часть армии делает захождение плечом и повторяет атаку, или следствием охвата, или обхода. Стратегическая фланговая атака в случае успеха обещает самые крупные последствия, но она требует обеспеченного базирования и полной связи в действиях войск. Далее автор «Стратегии» говорит о выгоде охватывающего расположения границ, что может способствовать производству стратегических фланговых атак, и предупреждает, что в случае неудачи можно потерять свои собственные сообщения, а при недостаточной связи в действиях быть битым по частям<sup>3</sup>.

В своей работе Михневич выступает против военных писателей, отрицающих образование стратегических резервов. По их мнению, пишет он, стратегия, стремящаяся к полному напряжению сил в самом начале войны, к возможно большему сосредоточению сил в точке удара, как будто при стратегическом резерве нарушает эти основные принципы.

<sup>1</sup> Н. П. Михневич. Стратегия, кн. II, стр. 16.

<sup>2</sup> См. там же, стр. 16—18.

<sup>3</sup> См. там же, стр. 18—23.



В прежнее время в силу незначительной численности армий, небольших стратегических фронтов и особенностей сосредоточения войск к полю сражения, тезис «стратегия линейна» (linearis — линейный), отрицающий стратегические резервы, был вполне рационален. При современных же многочисленных армиях, занимающих стратегические фронты большого протяжения, сосредоточение сил к какой-нибудь точке стратегического фронта посредством длинных фланговых маршей вдоль фронта, как это делалось раньше, рискованно, да и потребует на совершение их много времени. Густая сеть железных дорог позволяет подвезти войска из глубины страны, причем с бóльшей безопасностью и с бóльшей вероятностью достичь необходимого сосредоточения. При таких условиях, заключает автор труда, эшелонирование войск в глубину, обуславливающее возможность применения стратегических резервов, в боевом смысле вполне возможно. «Современные массы так велики и бои столь продолжительны, что часто в распоряжении стратега будет несколько дней, пока назреет минута решительного удара, а до этого времени присутствие резервов в сфере неприятельских действий не только не облегчит, но часто даже может затруднить операцию»<sup>1</sup>. Стратегические резервы вполне применимы и при действиях по внутренним операционным линиям. Развитие железнодорожной сети Германии указывает на возможность употребления стратегического резерва, расположенного в центре страны при развертывании армии на два фронта. В случае надобности этот резерв легко может быть перебросен в течение 4—5 дней на ту или иную границу<sup>2</sup>.

Учитывая печальный опыт Франции в войне с Германией в 1870—1871 гг., Михневич много и убедительно говорит о высшем командовании, о его искусстве управлять войсками при усложнившихся условиях. «Инициатива начальников должна основываться прежде всего на понимании обстановки и на общности приемов в решении представляемых войною задач, а также на тесной связи в действиях войск»<sup>3</sup>.

Специальные разделы «Стратегии» посвящены внезапности, решительности в действиях; быстроте и стремительности, не дающим противнику принять необходимые меры противодействия; настойчивости и упорству в достижении цели, энергии, проявляющейся прежде всего в высшем напряжении физических и духовных сил, и, наконец, бдительности.

Автор труда «Стратегия» правильно подразделяет ведение войны на кампании и операции. «Каждая война, — указывает он, — состоит из одной или нескольких кампаний; каждая кам-

<sup>1</sup> Н. П. Михневич. Стратегия, кн. I, стр. 204—205.

<sup>2</sup> См. там же, стр. 208.

<sup>3</sup> Н. П. Михневич. Стратегия, кн. II, стр. 162.

пания — из одной или нескольких операций»<sup>1</sup>. Миллионные армии будущего, «вероятно», будут разделяться на несколько частных армий или даже состоять «из групп частных армий»<sup>2</sup>. В мировой войне русская армия первая имела фронтовые объединения — группы армий.

Оценивая в целом «Стратегию» Михневича, последнее издание которой было предпринято за 3—4 года до мировой войны, следует подчеркнуть, что она являлась значительным шагом вперед, сыграла положительную роль в русской военно-теоретической мысли. Не подлежит сомнению ее влияние и на военную систему в целом.

Н. П. Михневичу принадлежит заслуга в выдвижении многих новых вопросов военного искусства и попытка их решения. В его труде освещаются: влияние экономического строя государства на ведение войны и достижение победы; зависимость победы уже не столько от числа и энергии, сколько от экономического развития и превосходства нравственного; характер начального периода войны, стратегические резервы и стратегический прорыв и многие другие вопросы, в том числе и о скоротечности и продолжительности войны. Автор предупреждает, что в современных ему условиях разгром полевой армии противника еще не решает участи войны, так как на смену ей может быть выставлена новая армия.

Труд Н. П. Михневича не может оцениваться ниже трудов по стратегии самых крупных западноевропейских военных теоретиков. Недооценка русского автора труда «Стратегии» по непонятным причинам существует среди военных историков до последнего времени.

**«Ведение современных войн и боя» А. Г. Елчанинова.** Генерал А. Г. Елчанинов — ординарный профессор академии генерального штаба по кафедре стратегии. Ему принадлежит ряд работ по русской военной истории, главным образом о деятельности Суворова, о войне 1812 г., а также о современной ему стратегии и тактике. Главный его труд — «Ведение современных войн и боя», изданный в 1909 г., за 5 лет до первой мировой войны.

А. Г. Елчанинов — сторонник наступательной доктрины и самостоятельного развития русской военной теории.

Труд его «Ведение современных войн и боя» написан на широкой военно-исторической основе. Большой интерес в нем представляет последовательное и страстное отстаивание самостоятельного пути развития русского военного искусства. Елчанинов — большой знаток истории русского военного искусства и русских полководцев. Его оценки Петра I и Суворова правильно отражают их деятельность. Он не забывает и о за-

<sup>1</sup> Н. П. Михневич. Стратегия, кн. I, стр. 152.

<sup>2</sup> Там же, стр. 365—366.

падноевропейском опыте и западноевропейских полководцах, в частности весьма высоко оценивает Наполеона. Но в то же время убедительно показывает вредность раблепия перед иностранщиной. Действительно, русское военное искусство времен Петра и Суворова было самым передовым. Была передовой деятельность великого русского полководца М. И. Кутузова, а также деятельность войск Скобелева в русско-турецкой войне 1877 г. Патриотизм автора труда правдив.

Рассматривая военное искусство, русское и заграничное, мы, пишет Елчанинов, до известного времени были впереди. «Без преувеличения можно сказать, что полнее Петра, Румянцева и Суворова никто военного дела не обнимал, ибо никто проще и яснее не выражал его оснований, — особенно Суворов»<sup>1</sup>. Если за «начала» современного военного искусства французские, германские и многие русские авторы брали наполеоновское творчество, то Елчанинов берет творчество Суворова, его «Науку побеждать», но при этом несколько не принижает деятельность великого полководца Франции. Он призывает «направлять взоры на передовое русское, не забывая и чужого хорошего»<sup>2</sup>.

Русский автор «Ведения современных войн и боя», заявив, что Россия не имеет разработанной единой доктрины<sup>3</sup>, ставит целью своего труда: ведя исследование по «дороге уважения к своему славному прошлому»<sup>4</sup>, найти ответ на запросы о доктрине. Военные теоретики, основывавшие свои исследования современной стратегии на «наполеоновских началах» или на «началах суворовских», так или иначе обрекали себя на повторение старых положений: подтверждали современные им военные события и явления старыми «неизменными началами», при этом новые явления, вызванные к жизни изменившимися условиями, подавались смотрящими в старое. Связующим звеном старого, суворовского или наполеоновского военного искусства и нового, «современного» военного искусства служили неизменные, вечные основы, начала, законы, принципы ведения войны.

А. Г. Елчанинов придерживался неизменности основ военного искусства и изменяемости их применения к жизни<sup>5</sup>. Но, говоря о воззрениях буржуазных военных авторов, мы не можем не видеть, что многие положения, связанные с объективно сложившимися условиями и со способами и

---

<sup>1</sup> А. Г. Елчанинов. Ведение современных войн и боя. Спб., 1909, стр. 144.

<sup>2</sup> Там же, стр. 8.

<sup>3</sup> См. там же, стр. 7.

<sup>4</sup> Там же, стр. 8.

<sup>5</sup> См. там же, стр. 7.

формами ведения войны, возводимые ими в неизменные основы, начала, законы, принципы, на самом деле являлись общими, присущими для разных формаций или для различных периодов капиталистической формации.

Буржуазные военные теоретики, беря то или иное общее положение или общую закономерность, стремились показать ее проявление в современных им условиях. Однако этому не предшествовали глубокий показ и разграничение старых условий, например наполеоновских, и новых условий. Поэтому часто отдельные положения из наполеоновских войн механически переносились на войны позднейшего времени.

А. Г. Елчанинов выделяет в своем труде раздел: «Особенности современной обстановки», которые, как он пишет, лежат «в общем укладе жизни современных народов», в развитии промышленности, росте населения, в громадной численности войск, представляющих «в полном смысле вооруженные народы», т. е. почти все, поголовно, способное носить оружие мужское население; в применении вооруженных сил на войне — «здесь главную причину изменений составляют все развивающиеся огонь и техника»<sup>1</sup>. Огонь или свойства оружия влияли на строи и их применение на войне. Что же касается техники, то она дает все более совершенные средства связи, сношений и сообщений, средства наблюдения, средства укрытия от разрушений и т. д. до новых данных последних дней — беспроволочного телеграфирования и управляемого воздухоплавания — включительно<sup>2</sup>.

Таковы главные особенности современной обстановки. Она изменилась. Однако военное искусство изменилось лишь во внешности, основы же остались неизменными. Елчанинов обрушивается на тех, которые после минувшей русско-японской войны стали заниматься изысканием новых «основ», «боевых норм и принципов», «новых путей» и т. п.<sup>3</sup>. Если прочесть только эти строки в самом начале книги, сразу же может создаться отрицательное мнение об ее авторе. Однако такие «основы», «боевые нормы», «принципы» Елчанинов относит к общим положениям военного искусства: «о войне на уничтожение» или «о наступлении». Не внесла нового русско-японская война в цель войны, заключающуюся в уничтожении всех средств сопротивления врага, т. е. прежде всего его живой силы, или в то положение, в соответствии с которым цель войны может быть достигнута в полном своем объеме только наступательным ведением войны<sup>4</sup>. Никаких

---

<sup>1</sup> А. Г. Елчанинов. Ведение современных войн и боя, стр. 10.

<sup>2</sup> См. там же, стр. 11.

<sup>3</sup> См. там же, стр. 6, 89.

<sup>4</sup> См. там же, стр. 16, 19.

изменений не внесла война 1904—1905 гг. и в положение о значении боя: «по-прежнему бой представляется главным явлением войны, и по-прежнему как война есть крайнее средство в руках политики, так и бой есть крайнее средство в руках стратегии»<sup>1</sup>. Действительно, в русско-японской войне стороны стремились к уничтожению живой силы и могли этого достигнуть наступлением и боем. Однако сама постановка вопроса о «неизменности» являлась консервативной. Она не нацеливала на новые явления военного искусства, проявившиеся в русско-японской войне.

Беря за начало современного военного искусства главным образом суворовскую «Науку побеждать» и деятельность суворовских чудо-богатырей, Елчанинов использует общие положения, высказанные Суворовым — великим мастером наступательной войны и решительного сражения. Выступая за наступательную доктрину, он заявляет, что лучше воскресить хорошее свое — суворовское, нежели заимствовать хотя бы и столь хорошее, но чужое<sup>2</sup>, что «у нас богатая доктрина ведения современного боя на заветах нашей святой старины»<sup>3</sup>. Суворовская «Наука побеждать», взятая во всем своем объеме, «вечно будет новой и свежей, ибо в ней глубоко и умело схвачена самая суть лучших основ военного дела, и приложение «Науки побеждать» к нынешним огню и технике явится, по моему глубокому убеждению, во 1-х, вполне исполнимым, а во 2-х, гораздо более ценным, чем старания побольше и поменьше понятно списать готовое у иностранцев»<sup>4</sup>. «Что может быть возвышеннее побеждать по-суворовски — на уничтожение?» Его самодеятельность («на себя надежность») есть наилучший устой всякой полезной творческой деятельности. Это — не шаблон, которым полны наши современные уставы и который «есть могила мысли, могила воли и творчества»<sup>5</sup>. Суворовская свобода подчиненных (его система воспитания), чтобы «каждый был на себя надежен — основание храбрости»; «каждый воин должен понимать свой маневр», — разве это не высокое толкование современного боя и разве при условиях надежности каждого на самого себя и понимания каждым своего маневра, разве не разыграется самым блистательным образом любой современный бой?<sup>6</sup>

Действительно, многие положения, высказанные в суворовской «Науке побеждать», — бессмертны, т. е. носят общий ха-

<sup>1</sup> А. Г. Елчанинов. Ведение современных войн и боя, стр. 21.

<sup>2</sup> См. там же, стр. 20.

<sup>3</sup> Там же, стр. 56.

<sup>4</sup> Там же, стр. 87.

<sup>5</sup> Там же, стр. 88.

<sup>6</sup> См. там же, стр. 56.

рактик. Елчанинов умело и страстно пропагандирует их. В этом его заслуга. Но то, что он «стоит на них», а не просто их использует как опыт определенного исторического времени, приводит его иногда к ошибочным сравнениям. Например, в вопросе о сочетании огня и удара Елчанинов правильно понимал решающую силу огня. Вместе с тем он стремился показать не только справедливость для своего времени, но и как бы жизненность суворовского изречения: «Пуля — дура, штык — молодец». Он правильно дает отповедь тем, кто обвинял Суворова в недооценке огня. «Я глубоко убежден, — пишет автор труда, — что Суворов не браковал бы, как его «истолкователи» (имеется в виду Драгомиров.— А. С.), пулеметов, скорострельных пушек и т. д.»<sup>1</sup>. Действительно, положение Суворова «Пуля — дура, штык — молодец» для его времени, когда сражение решалось штыковым ударом, холодным оружием, выражало характер сражения. Но никак оно не может быть применено для позднейшего времени. Рекомендация Елчанинова «быть ударными по внешности, огневыми по существу, как это мы видим у наших великих вождей до конца XVIII века»<sup>2</sup>, ничего, кроме путаницы, в военное дело не вносила.

Мы остановились более подробно, чтобы показать, как понимались Елчаниновым неизменные «основы», или «начала». В данном случае такой основой служила суворовская «Наука побеждать». Но, фигурируя неизменными основами (наполеоновскими или суворовскими), буржуазные теоретики, видевшие изменения в развитии экономики, промышленности, военной техники, вооружении, численности войск и т. п., в общем правильно решали многие вопросы ведения войны и боя в соответствии именно с современными условиями.

Книга Елчанинова, ординарного профессора по кафедре стратегии академии генерального штаба, наряду с другими работами выражала состояние русской военно-теоретической мысли перед первой мировой войной.

Работа «Ведение современных войн и боя» интересна и тем, что ее автор учитывал опыт русско-японской войны, признавал ее последним, новейшим опытом, и в этом отношении, писал он, «польза ее указаний несомненна»<sup>3</sup>.

Не будет ошибкой, если сказать, что в работе Елчанинова в какой-то степени подводятся итоги русско-японской войны, во всяком случае, в ней отражаются вопросы, связанные с задачами русской армии. Автор труда остро критикует

---

<sup>1</sup> А. Г. Елчанинов. Ведение современных войн и боя, стр. 49.

<sup>2</sup> См. там же, стр. 61.

<sup>3</sup> Там же, стр. 116.

неумение и нерешительность высшего командования русской армии. Под влиянием опыта русско-японской войны он резко выступает против стратегии русского главнокомандующего Куропаткина и, основываясь на «Науке побеждать» Суворова, предлагает придерживаться решительной наступательной доктрины.

Хорошо и убедительно говорит он о подготовке к войне, отводя ей решающее значение. Она «должна быть всесторонняя, с напряжением всех и нравственных, и вещественных сил государства»<sup>1</sup>. К войне нужно готовиться не только в смысле «чисто военном, но еще и с точки зрения общественной, с точки зрения политической, и, наконец, в широком хозяйственном отношении»<sup>2</sup>.

Елчанинов резко критикует недостатки в устройстве войск, в развитии родов войск и отдельные взгляды, сложившиеся после русско-японской войны, переоценивавшие или недооценивавшие те или иные рода войск или объявлявшие, например, вовсе ненужной конницу. «Все рода войск, все виды вооруженных сил страны должны развиваться в строгом взаимном соотношении. Засилие каких-либо одних, упущение других — немедленно вызывают, по опыту истории военного искусства, жестокое возмездие. Правильное взаимное соотношение, наоборот, знаменует собой время наивысшего расцвета военного дела»<sup>3</sup>. Сражение должно даваться всеми родами войск.

Представляла интерес постановка вопроса о способах и формах будущей войны. А. Г. Елчанинов, определяя, «что мы живем в век сильно огневой и сильно технический»<sup>4</sup>, говорит о возросшей роли «основных приемов деятельности на войне» — стратегических и тактических обходах, охватах, прорыве. Тактический прорыв в связи с огневой связью, глубиной расположения, силой сопротивления войск, возросшей огневой мощностью ружья весьма затруднен; он должен иметь место по преимуществу в чрезмерно растянутом и слабом расположении противника, т. е. в условиях более близких к стратегии. Теперь стратегическому прорыву гораздо больше места, нежели тактическому. Чем менее данных уничтожить противника обходами и охватами, тем важнее прорыв, а чем менее исполним прорыв, тем действительнее должны быть обходы и охваты<sup>5</sup>. Основной целью на войне должна оставаться угроза сообщениям врага, захват этих сообщений. «Венцом

---

<sup>1</sup> А. Г. Елчанинов. Введение современных войн и боя, стр. 12.

<sup>2</sup> Там же, стр. 13.

<sup>3</sup> Там же, стр. 36—37.

<sup>4</sup> Там же, стр. 51.

<sup>5</sup> См. там же, стр. 68.

же этих маневров будет стратегическое, а затем и тактическое окружение»<sup>1</sup>. Стратегические обходы требуют особого применения внезапности. В 1870 г. захождение плечом немецких войск «во время облавы их на Мак-Магёна», шедшего к Седану, породило такую сложную запутанность тыла, что, если бы у французов было побольше предприимчивости, они могли бы поставить немцев в самое тяжелое положение<sup>2</sup>.

Елчанинов много внимания уделяет ведению боя в будущей войне, и в частности действиям пехоты, которые, по его мнению, должны быть следующими. На местности, лишенной хороших укрытий, уже километров за 5,5—6,5 (предел шрапнельного огня) надо отказаться от пехотных колонн. Наивыгоднейший строй рот при переходе в строи поротно — змейки; если часть внезапно попала под шрапнельный огонь, она должна немедленно лечь. Подходя к действительному огню противника километров на 4—3,5, пехота должна перейти к тонким цепям, разбросанным на значительные расстояния. Входя в полосу ружейного огня, примерно с 2 км (дальность стрельбы нарезного ружья при острой пуле дошла почти до 4 км, а с 3 км оно дает уже хороший огонь), придется передвигаться вперед уже перебежками, переползанием. Такой же способ действий будет и в полосе дальнего ружейного огня. Поддержка будет держаться от передовых цепей на 400—500 шагов. По мере сближения сторон перебежки становятся более короткими. Если условия обстановки боя очень трудные, лучше его отложить на ночь, чтобы в темноте подойти на самое близкое расстояние и произвести те частичные удары, которые подготовят успех общего. Но общий удар все же желательно произвести с рассветом или днем. При этом, ссылаясь на опыт русско-японской войны, Елчанинов считает весьма полезным искусственное освещение действий войск ночью<sup>3</sup>.

Таковы взгляды на ведение войны и боя одного из представителей русской военно-теоретической мысли начала XX века, представителя так называемой русской школы.

**«Основы современного военного искусства» В. А. Черемисова.** Генерал Черемисов — участник русско-японской и первой мировой войн — был в последней главнокомандующим Северным фронтом. Ему принадлежат труды: «Русско-японская война 1904—1905» (1909 г.), «Основы современного военного искусства» (1910 г.), «Прикладная тактика» (1913—1914 гг.), «Основы германской тактики» (1914 г.), «Действия корпуса в полевой войне» (1914 г.).

<sup>1</sup> А. Г. Елчанинов. Ведение современных войн и боя, стр. 69.

<sup>2</sup> См. там же, стр. 69—70.

<sup>3</sup> См. там же, стр. 117—118.



Книга «Основы современного военного искусства» освещает общие условия современного боя, бои наступательные и оборонительные, а также общие условия ведения войны. Отличается она от вышеразобранных работ тем, что в ней более широко представлен опыт русско-японской войны. Теория, выведенная из опыта наполеоновских войн, читаем во вступлении к работе, получила господство на значительный промежуток лет. «Человечество, загипнотизированное подавляюще-величественными событиями наполеоновской эпохи, потеряло на некоторое время способность учитывать новые факторы последующих войн, и даже более того — в новых войнах оно старалось найти и, конечно, находило подтверждение выведенным правилам, постепенно получившим, таким образом, значение вечных неизменных принципов. Нарушение этих принципов, а тем более отрицание их стало считаться ересью в военном деле»<sup>1</sup>. В основе стратегических и тактических воззрений русских передовых военных людей до сих пор еще лежат принципы наполеоновского военного искусства, разработанные и приведенные в систему генералом Леером<sup>2</sup>.

Изобретение нового нарезного оружия, а затем оружия, заряжающегося с казны, по мнению Черемисова, вначале никаких изменений в теорию военного дела не внесло. «Новое оружие — старая тактика», таков был приговор приверженцев исторической рутины, и лишь опыт франко-прусской войны и быстрое усовершенствование огнестрельного оружия дали толчок к работе в новом направлении; пальму первенства в этом отношении автор труда отводит германской армии<sup>3</sup>.

Изучение новейших войн, говорится в труде, дает возможность сделать вывод о влиянии технических изобретений и усовершенствования оружия на формы строя, способы наступления и т. п. вопросы, но эта сторона военного дела до сих пор не интересовала профессоров военной академии, всецело поглощенных разработкой стратегическо-философских теорий<sup>4</sup>. «Мы не даем приемов, а ограничиваемся советом: «действовать сообразно с обстановкой», в результате чего этот совет оказывается пригодным лишь для того случая, когда ротами или батальонами будут командовать Наполеоны и Суворовы, но для них, вероятно, не потребуется этого указания»<sup>5</sup>. Автор труда критикует и Драгомирова, который воскресил суворовский принцип: «Пуля — дура, штык — моло-

<sup>1</sup> В. Черемисов. Основы современного военного искусства. Киев, 1910, стр. 2.

<sup>2</sup> См. там же, стр. 4.

<sup>3</sup> См. там же, стр. 2—3.

<sup>4</sup> См. там же, стр. 5.

<sup>5</sup> Там же, стр. 6.

дец», и уверяет, что «мы живем этой формулой до сих пор»<sup>1</sup>, хотя опыт русско-японской войны заставил нас отдавать должное значению огню в бою<sup>2</sup>. Хотя в наших официальных уставах и инструкциях и обращается должное внимание на значение огня в бою, однако в сознании нашем продолжают жить прежние формулы — «стреляй редко, да метко», «береги пулю» и т. п. Расход патронов в современном бою колоссальный, однако, если дело обстоит так, что надо беречь их, тогда лучше вовсе не воевать и уступить противнику — победы все равно не будет<sup>3</sup>.

Важнейшим фактором, повлиявшим на форму нынешнего боя, является скорострельность и дальнбойность современного огнестрельного оружия. Прежде окончательный результат, справедливо отмечает Черемисов, достигался штыком, теперь он достигается огнестрельным оружием, но для этого надо достигнуть перевеса в огне. «Перевес в огне — главное условие успеха в современном бою. Борьба за перевес в огне — важнейший акт современного боя»<sup>4</sup>. Однако этим не отрицается штыковая атака, роль которой изменилась. В условиях, когда успех в бою достигается перевесом огня, нельзя допустить, чтобы в резерв выделялась половина войск, вследствие чего из корпуса стреляет всего лишь 4 роты, все остальное исполняет назначение различного рода резервов<sup>5</sup>.

В. А. Черемисов, исходя из опыта русско-японской войны, много места в книге отводит стратегическим и тактическим охватам и обходам. С увеличением численности армий, отмечает он, размеры полей сражений становятся громадными, войска растягиваются по фронту; развитие огнестрельного боя, стремление использовать местность и инженерное искусство повлекли за собой продолжительность сражений<sup>6</sup>. Для того чтобы выиграть современное сражение, достаточно иметь успех над противником на решающем участке, при этом нет необходимости производить демонстрацию, но зато взамен ее необходимо приковать войска обороняющегося к месту на всех остальных участках (фронта)<sup>7</sup>. Выбор же решающего фронта зависит от местности, которая не должна препятствовать маневрированию и развитию сильного огневого боя, от группировки своих войск, если она является последствием предыдущих операций и не может быть изменена, от направления путей отступления противника и от свойства различных уча-

---

<sup>1</sup> В. Черемисов. Основы современного военного искусства, стр. 8.

<sup>2</sup> См. там же, стр. 30.

<sup>3</sup> См. там же, стр. 8—9.

<sup>4</sup> Там же, стр. 12.

<sup>5</sup> См. там же, стр. 14.

<sup>6</sup> См. там же, стр. 17—18, 22.

<sup>7</sup> См. там же, стр. 63, 68.

стков позиции противника. Решающие действия надо развивать там, где противник способен оказать наименьшее сопротивление; материальные и моральные условия побуждают отказать от развития решающих действий на фронте обороняющегося и направить их на фланг<sup>1</sup>. Действия решающей группы войск произведут тем большее впечатление неожиданности, чем больше направление их атаки угрожает пути отступления неприятеля: Прорыв фронта при современном оружии стал почти невозможным<sup>2</sup>. Попытка прорыва приведет к бесполезной гибели войск, прежде чем они дойдут до дистанции штыкового удара. Фронтальные удары и при успехе бедны результатами, так как обороняющийся не лишается возможности отступить и впоследствии, оправившись, оказать сопротивление на новой позиции, между тем как удар во фланг либо заставит его отступить, не истощив всех своих средств обороны, из опасения потерять свои сообщения, либо этот удар будет смертельным для него, если оборона доведена до последней крайности и не увенчалась успехом. Имея превосходство в силах, можно добиться успеха и на фронте, но это предприятие будет разумным лишь при исключительной обстановке, не допускающей применения обхода<sup>3</sup>. При распределении войск нужно придерживаться возможной экономии сил на фронте, для того чтобы побольше их направить на фланги<sup>4</sup>.

До сих пор, напоминает Черемисов, стратегия предусматривала два способа действий: по внутренним и по наружным операционным линиям. В качестве примера подобных действий он приводит Ляоянскую операцию. Русские занимали позиции в центре (у Ляояна), три японские армии располагались по окружности. Русские могли броситься против той или другой японской армии и нанести ей поражение до подхода остальных, т. е. действовать по внутренним операционным линиям, или от центра к окружности. Японцы, наступая к Ляояну, постепенно сближались и стремились окружить русских, т. е. действовали по наружным операционным линиям, или от окружности к центру. Основным условием для успеха действий по внутренним операционным линиям служит быстрота действий. Надо броситься на одну армию противника и разбить ее раньше, чем подойдет другая. Так действовал Суворов в Северной Италии против Моро и Макдональда. Но если не удастся разбить одну армию противника

---

<sup>1</sup> См. В. Черемисов. Основы современного военного искусства, стр. 64.

<sup>2</sup> См. там же, стр. 15.

<sup>3</sup> См. там же, стр. 65.

<sup>4</sup> См. там же, стр. 69.

до подхода второй, то последняя во время боя окажется на нашем фланге, т. е. мы будем обойдены. Если же мы действуем против трех неприятельских армий и бросаемся против средней и не успеваем ее разбить до подхода остальных, то окажемся во время боя окруженными<sup>1</sup>.

Соблюдение прежней быстроты движения и действия при современных условиях стало невозможным, потому что современные армии стали громадными и потому громоздкими — они не могут быстро перемещаться, и потому успех не может быть достигнут так скоро, как в те времена, когда бой решался штыковым ударом<sup>2</sup>.

При тактическом окружении прорыв при современных условиях боя невыполним по той причине, что успех в современном бою достигается перевесом в огне. Линия огня окруженной армии всегда будет значительно короче линии огня армии окружающей; окруженная армия будет пронизываться снарядами чуть не насквозь и погибнет под перекрестным огнем, если не успеет вовремя отступить. Из сказанного, провозглашает автор труда, вытекает правило стратегии: «разделение сил на театре войны»<sup>3</sup>. Формулу (Мольтке) «двигаться врозь, сражаться вместе», указывает Черемисов, нужно понимать не так, как она применялась в начале XIX века: «наступать раздельно для облегчения продовольствований и расположения на ночлег, но сосредоточиваться перед боем», а иначе: «двигаться врозь, но сосредоточиваться во время боя». Если все армии выходят на один фронт, тогда получается критическое центральное положение; если армии выходят на разные фронты, т. е. на фронт и фланги, тогда они угрожают противнику охватом или окружением. В русско-японской войне была допущена ошибка в первоначальном сосредоточении всей армии под Ляояном, она была лишена свободы маневрирования и могла обороняться на том месте, где стояла. Такая же ошибка была допущена и под Мукденом<sup>4</sup>.

В. А. Черемисов специально останавливается на способах противодействия охвату, считая из них самым действенным — высылку резерва во фланг охватываемому<sup>5</sup>.

В современном бою и искусство обороны, считает автор труда, заключается в том, «чтобы одной частью войск отстреливаться с места, а другой маневрировать для охвата наступающего»<sup>6</sup>. В Маньчжурии, указывает он, мы только

---

<sup>1</sup> См. В. Черемисов. Основы современного военного искусства, стр. 24.

<sup>2</sup> См. там же, стр. 25.

<sup>3</sup> Там же, стр. 26.

<sup>4</sup> См. там же, стр. 27—28.

<sup>5</sup> См. там же, стр. 58.

<sup>6</sup> Там же, стр. 80.

отстреливались; резерв служил у нас не для маневрирования, а для усиления стреляющих частей. Рассматривая оборону, Черемисов отводит место в своей работе укреплению позиций, в частности расчистке впереди лежащей местности для лучшего обстрела, постройке стрелковых окопов, искусственных препятствий, опорных пунктов, маскировке их, и выступает против так называемых «ключевых позиций», с потерей которых будто бы должно очищаться поле сражения. «Ключ позиции есть пункт, а в современных сражениях решающее значение имеют не пункты, а фронты»<sup>1</sup>.

Автор «Основ современного военного искусства» специально останавливается на роли полководца в современной войне, отмечая, что старшему начальнику — полководцу теперь предъявляются совсем другие требования, чем во времена Суворова, Наполеона и даже Скобелева. Личный пример начальника, личное воздействие на ход боя стали невозможны. Носиться перед полками подобно Скобелеву теперь уже нельзя. Выезд старшего начальника в боевую линию принесет лишь вред, он будет видеть лишь небольшой клочок поля сражения, бой лишь ничтожной части своих войск. Автор труда заявляет, что полководцу необходимо гражданское мужество, он не должен бояться ответственности, ему нужны упрямая воля, ясность ума, способность политически мыслить, образование не только военное, но и общее. Но главное, на что обращает внимание Черемисов, — это повышение роли частных начальников, от которых требуют не слепого исполнения приказаний, а «разумной самостоятельности», в строгом соответствии с общим планом операции, требуют художественного творчества, а не ремесленной выучки<sup>2</sup>.

Представляют также интерес суждения автора о родах войск, об их тактических действиях. Труд В. А. Черемисова не лишен недостатков, но он отличается стройностью изложения и своей практичностью.

«Современная война» А. А. Незнамова. В 1911 г. вышла книга «Современная война», написанная полковником генерального штаба, ординарным профессором академии генерального штаба А. А. Незнамовым и к этому времени уже известным военным писателем. Ему принадлежит много работ, в том числе «Опыт войны» (три издания) и «Текущие военные вопросы», напечатанные после русско-японской войны, и два больших труда: «Оборонительная война» и «Современная война». Наибольший интерес (из работ до

---

<sup>1</sup> В. Черемисов. Основы современного военного искусства, стр. 61.

<sup>2</sup> См. там же, стр. 18—23.

первой мировой войны) представляет «Современная война». В ней автор систематизированно и наиболее всесторонне выражает взгляды на ведение войны, на действия полевой армии.

А. А. Незнамов в должности старшего адъютанта штаба 35-й пехотной дивизии участвовал в русско-японской войне в сражениях при Ляояне, Шахэ и Мукдене. Опыт русско-японской войны используется им в разбираемой работе.

Книга «Современная война» интересна прежде всего тем, что в ней дается более или менее систематизированно картина проведения армией операции в будущей войне. «Я взял на себя смелость,— пишет автор,— представить читателю полевые операции армии в условиях большой «европейской» войны и показать современные методы и приемы решения военных вопросов»<sup>1</sup>, или, что то же, «представить ведение операций в условиях современной войны, начиная с выработки плана операции и кончая сражением массовой армии»<sup>2</sup>. Целью своей книги он также считает: помочь установлению необходимого в наше время одинакового всеми начальниками понимания войны и современного боя (в целом военной доктрины).

Армия является единым механизмом, где работа каждой составной части должна быть точно согласована с работой других. Но для этого нужна, заявляет он, «единая военная школа», единство доктрины.

Вопросы военной доктрины широко обсуждались в военных кругах, в печати, в академиях.

Автор труда, как бы отдавая дань военным деятелям, разделявшим «неизменные начала» в военном искусстве, говорит, что его принципы «вечны и неизменны»; их мало, они всеми признаются и к тому же сами крайне просты, а между тем война по-прежнему остается «самым трудным из всех видов человеческой деятельности»<sup>3</sup>. Но одного знания основ (принципов) для установления единства военной доктрины, заявляет он, недостаточно, средства борьбы меняются; с ними вместе, само собой понятно, должны изменяться и приемы и формы. Задача теории — указать именно эти современные приемы и формы и даже несколько заглянуть вперед в ближайшее будущее<sup>4</sup>. В то же время «теория не может задаваться целью указывать наилучший способ

---

<sup>1</sup> А. А. Незнамов. Современная война. Действия полевой армии. Спб., 1911, стр. VI—VII.

<sup>2</sup> Там же, стр. 9.

<sup>3</sup> Там же, стр. 1.

<sup>4</sup> См. там же, стр. 9.

действий во всех случаях. Обстановка на войне так разнообразна и к тому же так быстро меняется, что попытки к установлению подобных, всегда и везде пригодных, способов заранее обречены на неудачу»<sup>1</sup>.

Незнанием современной войны, отсутствием единой доктрины, отвечающей требованиям войны, Незнамов объясняет неудачи русской армии в Маньчжурии. Он не соглашается с различными доводами, усматривающими неудачи русской армии в отдаленности войны, или в особенностях маньчжурской природы, или даже в общем укладе государственной жизни России. «Причины наших дальневосточных неудач кроются в чем-то другом... Мы не знаем современной войны»<sup>2</sup>.

Приступая к изложению операций полевой армии, Незнамов прежде всего выражает свое отношение к генеральному сражению. «Идеалом военного искусства вообще, и стратегии в частности, было бы решить войну одним «генеральным сражением», т. е. в первые же дни военных действий, в первом же столкновении уничтожить (или взять в плен) все вооруженные силы противника»<sup>3</sup>. Но из больших войн XIX века, продолжает он, история знает лишь один такой случай — 1806 год. В прочих войнах даже такому мастеру, каким был Наполеон, не удавалось этого достигнуть: то противник не все свои силы привел на поле сражения, то остатки разбитой армии ускользнули от плена и послужили ядром новых формирований и т. п. «И вновь нужно идти вперед, снова искать сражения, и так до тех пор, пока противник не сложит оружия»<sup>4</sup>.

С течением времени, считает он, даже возможно такое положение, что армия-победительница в начале войны, вследствие постоянного ухудшения в своем, особенно командном, составе, в конце концов не будет в состоянии довести войну до победного конца. Если бы победитель мог непрерывно продолжать наступление, то он быстро достиг бы цели. Но он часто сам бывает расстроен не менее, если даже не более, чем побежденный, и должен пополнить свои громадные потери, боевые и продовольственные припасы. Если прежде, при небольших армиях, все дело в этом случае сводилось лишь к пополнению рядов и боевых припасов, в наше время возможность дальнейшего наступления часто будет связана с грандиозными работами в тылу. «На войне

---

<sup>1</sup> А. А. Незнамов. Современная война. Действия полевой армии, стр. 13.

<sup>2</sup> Там же, стр. V.

<sup>3</sup> См. там же, стр. 10.

<sup>4</sup> Там же, стр. 10—11.

«дерутся» недели, «переживают» месяцы. Вся война, таким образом, представляется в виде отдельных скачков наступающего вперед, обороняющегося назад. Границами таких скачков обычно служат местные рубежи, к которым слабейший приурочивает свое сопротивление»<sup>1</sup>. В «периоды затишья» стороны проводят подготовительные мероприятия для нового периода действий. «Такие периоды действий с подготовкой к ним и носят название операций»<sup>2</sup>. Следовательно, под операцией Незнамов понимал подготовку и ведение военных действий армией, т. е. искусство ее подготовки и ведения (оперативное искусство). Логическим же концом операции, к чему она, естественно, клонится, является сражение<sup>3</sup>.

Современная война не может быть решена одним генеральным сражением, она распадается на целый ряд операций. «Вся война распадается на целый ряд операций... все операции связаны собой так называемой «операционной линией», т. е. основную руководящей идеей — плана войны по цели и направлению»<sup>4</sup>. Этот взгляд Незнамова правилен и являлся новым, он видел изменения, происшедшие в численности армий, в технической базе войны и в самом ведении войны, по сравнению со временем Наполеона.

В то же время в решении основных вопросов ведения войны он, как и многие другие буржуазные военные теоретики, не разграничивает условий времен Наполеона и Суворова от современных ему условий. Книга «Современная война» как бы выражает стремление автора сочетать старое и новое. Но интерес к ней вызывался вопросами, которые имели злободневное поучительное значение. Говоря об операциях, Незнамов под ними понимал не только армейские операции, но и операции групп армий, необходимость в которых, по его мнению, вызвана миллионными армиями. Каждая из групп армий состоит из 2—3 (и не более 4) армий; часто во главе таких объединений становятся командующие группами, подчиненные непосредственно главнокомандующему<sup>5</sup>.

---

<sup>1</sup> А. А. Незнамов. Современная война. Действия полевой армии, стр. 12.

<sup>2</sup> Там же, стр. 13.

<sup>3</sup> См. там же, стр. 136.

<sup>4</sup> Там же, стр. 14.

<sup>5</sup> См. там же, стр. 194; Н. Павленко. Из истории развития теории стратегии. «Военно-исторический журнал», 1964, № 10, стр. 115—116. Группе армий Незнамов посвящает отдельный раздел своей книги, стр. 194—205.



Что касается сражения «одной или нескольких армий», то оно состоит из нескольких схваток, связанных между собой одной общей целью<sup>1</sup>; в этом и заключается главнейшее различие современного сражения со сражением предшествующей эпохи, в частности наполеоновской<sup>2</sup>. «Решительный успех при современном вооружении основывается на достижении перевеса в огне: холодное оружие отошло на второй план»<sup>3</sup>. Сражение и бой приняли чрезвычайно длительный характер<sup>4</sup>.

Ведение операций Незнамов рассматривает начиная с выработки плана операции. Разбирая наступательную операцию, он выделяет формы маневра: захват сообщений, прорыв, охват фланга противника.

Захват сообщений заманив «по материальным результатам и по тому громадному нравственному впечатлению, которое влечет за собой успех»<sup>5</sup>. Однако достижение такого успеха требует большого искусства и уверенности в победе на поле сражения, «иначе самому угрожает не просто опасность, а катастрофа»<sup>6</sup>. Захват сообщений часто применялся Наполеоном, например Ульм, Иена — всей армией, а Смоленск — большей частью сил; во всех этих случаях полководец располагал общим превосходством в силах. В наше время в условиях массовых миллионных армий «маневр всей армией на сообщения можно считать более невыполнимым»<sup>7</sup>. В группе армий, делает вывод автор труда, выход одной из них на сообщения всегда возможен, но это уже не то, не самостоятельная операция всеми силами под именем «захвата сообщений»<sup>8</sup>. Прорыв и затем действие большей частью сил против одной из групп противника вполне возможны и в наше время при чрезмерной разброске неприятельской армии. Стратегический прорыв стал более трудным и «более опасным, чем прежде»<sup>9</sup>.

А. А. Незнамов разбирает вопрос о сплошной линии фронта, которая может быть создана вследствие громадной численности современных армий, например, на германо-французской границе и необходимости фронтальных дей-

---

<sup>1</sup> См. А. А. Незнамов. Современная война. Действия полевой армии, стр. 113, 155.

<sup>2</sup> См. там же, стр. 155.

<sup>3</sup> Там же, стр. 159.

<sup>4</sup> См. там же, стр. 94.

<sup>5</sup> Там же, стр. 20.

<sup>6</sup> Там же.

<sup>7</sup> Там же, стр. 21.

<sup>8</sup> Там же.

<sup>9</sup> Там же, стр. 21, 176.

ствий. В этих условиях «первое столкновение неизбежно становится чисто фронтальным»<sup>1</sup>.

Из трех форм маневра «наиболее частой и естественной для больших масс будет наступательная операция с охватом того или другого фланга противника»<sup>2</sup>. Что касается охвата двух флангов при деятельном противнике, то он «требует очень большого превосходства в силах, иначе наступающий сам рискует прорывом; положение, подобное мукденскому, как равно и положение, подобное положению Макка под Ульмом<sup>3</sup>, вряд ли могут когда-либо повториться»<sup>4</sup>. Под охватом фланга, говорит автор труда, не следует разуметь выход непременно «вне — глубже — того или другого фланга» противника. Значение охвата в полной мере выяснится, лишь когда будет сбит фланг: тогда наступающий своим положением будет угрожать сообщениям армии противника и при дальнейшем успехе может даже захватить их. Практически со стороны наступающего это выразится в сосредоточении превосходных сил на своем фланге — против одного из флангов противника<sup>5</sup>. Действиям, связанным с охватом фланга противника, Незнамов отводит в своем труде самое большое место. Марши-маневры, движения «войсковых масс с определенной оперативной целью»<sup>6</sup>, подход к полю сражения и развертывание он рассматривает с точки зрения обеспечения возможности привлечь в течение дня на одно поле сражения все силы (цель марша-маневра), которые входят в бой вовремя прямо с похода простым движением вперед»<sup>7</sup> и обязательно с охватом фланга противника. «Наполеон, — пишет он, — видел главное условие победы в сочетании разброски войск в целях питания с необходимой сосредоточенностью в целях боя»<sup>8</sup>. При наличии огромных армий, сети железных дорог и современного оружия разбрасывать войска только из продовольственных сообщений более не представляется необходимым<sup>9</sup>. Принцип «ходить врозь, а драться вместе» теперь имеет новое значение.

---

<sup>1</sup> А. А. Незнамов. Современная война. Действия полевой армии, стр. 24, 62.

<sup>2</sup> Там же, стр. 22.

<sup>3</sup> Под Мукденом — охват двух флангов русских войск, под Ульмом — захват сообщений обходом правого фланга австрийской армии.

<sup>4</sup> А. А. Незнамов. Современная война. Действия полевой армии, стр. 22.

<sup>5</sup> См. там же, стр. 23.

<sup>6</sup> Там же, стр. 72.

<sup>7</sup> Там же, стр. 97.

<sup>8</sup> Там же, стр. 85.

<sup>9</sup> См. там же, стр. 86.

Наполеон сосредоточивал армию перед полем сражения. Теперь предупредить противника таким сосредоточением невозможно. Тесное сосредоточение одной стороны при условии, что другая остается еще разделенной и сохранила возможность более быстрых передвижений, прямо-таки опасно: она будет неизбежно охвачена, а может быть, и окружена, и охваченному «придется думать над исправлением своего трудного положения, так как, если он опоздает и стальное кольцо начнет суживаться, всякое маневрирование станет более невозможным»<sup>1</sup>. Преждевременное тесное сосредоточение армии, а следовательно, и преждевременное суживание фронта помогают противнику атаковать его с охватом<sup>2</sup>.

В общем автор труда выделяет следующие основные особенности современного сражения: успех сражения основывается на достижении перевеса огня и действия пехоты в рассыпном строю (цепи); конница в сражении не может находиться, как прежде, на одной линии с пехотой, она должна, сохраняя с пехотой связь, пользоваться моментами достигнутого успеха в огневом действии; артиллерия, роль которой значительно возросла, создавая перевес в огне, пролагает дорогу пехоте и переносит по желанию центр тяжести своих действий на решительные пункты поля сражения. Развертывание войск происходит в силу дальнбойности и меткости оружия на удалении, достигающем 10—7 км. Личная разведка полководцем стала невозможной. Распоряжения должны отдаваться по карте. Армия на этих дистанциях остается еще расчлененной (до самого начала сражения). Получается более широкий фронт, на всем протяжении которого и придется начинать бой. Тесное центральное сосредоточение войск никогда не может обещать победы. Решение сражения большей частью будет достигаться на одном из флангов. «Общий ход сражения находится в зависимости от успеха действий на флангах. При дальнбойности современного оружия фланги приобрели гораздо большее значение. Центр же очень выиграл в силе сопротивления»<sup>3</sup>. Наибольший успех в сражении получится, если удастся подвести войска к полю сражения одновременно с разных направлений<sup>4</sup>.

А. А. Незнамов выделяет в особые разделы «выжидательную операцию» и «встречную операцию». Выжидательная операция (выжидательное расположение) проводится

<sup>1</sup> А. А. Незнамов. Современная война. Действия полевой армии, стр. 95.

<sup>2</sup> См. там же, стр. 135.

<sup>3</sup> Там же, стр. 159—161.

<sup>4</sup> См. там же, стр. 163.

с целью не дать противнику одержать успех, пока не будут закончены свои приготовления<sup>1</sup>, и обыкновенно приурочивается или к местным рубежам, или к группам удобных для обороны местных предметов (стрелковые позиции с трудными подступами). На этих специально избранных и подготовленных позициях выжидающий располагает меньшую часть сил, тогда как большая часть, не связанная никакими специальными задачами, направляется для решения активной цели; она наступает, причем на избранном направлении может иметь превосходство в силах над противником. «Здесь он бьет сам»<sup>2</sup>. Так победил Наполеон союзников под Аустерлицем, подобно этому действует маршал Ойяма на Шахэ, принявший выжидательное расположение и обеспечивший в то же время за собой постоянную возможность наступать; таков был и не доведенный до конца план Куропаткина под Ляояном.

Встречную операцию (встречное сражение), говорит автор труда, нужно перестать считать случайной. Она готовится и рассчитывается, как и все другие операции. Во встречной операции, являющейся следствием одновременного наступления обеих сторон, очень важно, указывает он, «сразу же взять почин в свои руки»<sup>3</sup>. Вообще вопросу захвата «почина», инициативы в труде уделено много места — ему посвящен специальный раздел<sup>4</sup>.

Много места отведено Незнамов управлению войсками, старшим и частным начальникам, от умения которых зависит успех операции. Об этом он пишет во «Введении»<sup>5</sup>.

В труде Незнамова более полно говорится об обеспечении операции, под которым понимается не одно только обеспечение коммуникационной линии и подвозов, а «совокупность всех мероприятий, которые гарантируют исполнимость принятого плана»<sup>6</sup>.

В разделе «Разведка» Незнамов специально выделяет новое средство — управляемые воздухоплавательные аппараты (аэропланы и дирижабли). Ведя воздушную разведку, они принесут громадную пользу, придадут действиям войск

---

<sup>1</sup> См. А. А. Незнамов. Современная война. Действия полевой армии, стр. 52.

<sup>2</sup> Там же, стр. 45.

<sup>3</sup> Там же, стр. 53.

<sup>4</sup> См. там же, стр. 39—41, 231.

<sup>5</sup> В 1909 г. он издал работу «Требования, которые предъявляет современный бой к подготовке (обучению) начальников и масс». Горький опыт русско-японской войны, в которой резко выявилась бездарность русского генералитета, с должным пониманием учтен ее участником — А. А. Незнамовым.

<sup>6</sup> А. А. Незнамов. Современная война. Действия полевой армии, стр. 32.

решительность, быстроту и настойчивость. Что касается метания бомб с управляемых воздухоплавательных аппаратов, то он не верил в эффективность этого действия.

Незнамов выступает против французских военных писателей, отводивших большую роль в ведении войны стратегическому авангарду. Он объясняет, что в предшествующие времена нужны были сильные авангарды, выдвигавшиеся далеко вперед, с целью задержать противника, пока армия сосредоточится и изготавится к бою. «Теперь роль авангарда армии играют колонны, которые первыми завязали бой... Все дело обеспечения готовности, таким образом, сводится к обеспечению возможности планомерного развертывания и вступления в бой отдельных колонн. Поэтому вместо одного общего авангарда каждая колонна, наступающая по особой дороге, должна быть обеспечена своим собственным»<sup>1</sup>.

Выводы. Буржуазная военная теория перед мировой войной направлялась на разработку способов и форм ведения захватнической войны, она служила целям империалистических государств, выражала их политику завоеваний, колониального грабежа, подавления прогрессивных, революционных движений. Политическая реакция и милитаризм неотделимы от деятельности военных руководителей и военных теоретиков империалистических государств, неразрывно связаны с теорией молниеносной войны, агрессивная сущность которой наиболее полно выразилась в немецкой теории Шлиффена.

Буржуазные военные теоретики не смогли вскрыть характера будущей войны, как войны мировой, ее продолжительности, небывалого усилия роли народа и тыла, участия огромных людских масс и средств в ведении операций, особенностей позиционной борьбы. В то же время многие вопросы ведения военных действий и боя решались правильно в соответствии с требованиями войны. Нельзя не указать, что русская военная теоретическая мысль более глубоко подходила к решению роли экономики и морального фактора в ведении войны. Победа в войне, заявлял Н. П. Михневич, не столько в числе и энергии, сколько в экономическом развитии и в превосходстве нравственности<sup>2</sup>, и исход войны зависит не только от действий вооруженных сил, но и от общих причин, обуславливающих жизнедеятельность государственных организмов<sup>3</sup>. Взгляд русских военных теоретиков на длительность войны отличался от взгляда немецких воен-

<sup>1</sup> А. А. Незнамов. Современная война. Действия полевой армии, стр. 234.

<sup>2</sup> См. Н. П. Михневич. Стратегия, кн. I, стр. 40.

<sup>3</sup> См. там же, стр. 107.

ных теоретиков. Они не превозносили скоротечность, молниеносность войны. Тот же Михневич считал, что при громадных военных средствах больших государств трудно ожидать решительных успехов и быстрого окончания войны<sup>1</sup>.

Военно-теоретическая мысль стран коалиций, используя опыт франко-прусской, русско-турецкой и особенно русско-японской войн, отводила большую роль охватам и обходам. Стратегическое и оперативное окружение лежало в основе наступательных действий германских армий. А. А. Незнамов, уделивший наибольшее внимание исследованию подготовки и ведения операций, подверг критике шлиффенскую теорию стратегического окружения французских армий. Он считал этот маневр всей армией (в условиях массовых миллионных армий) невыполнимым<sup>2</sup>. Он же выступал против французских военных теоретиков, отводивших большую роль стратегическим авангардам.

В русской военной теории на основе опыта русско-японской войны ставился вопрос о сплошном фронте, о прорывах в новых условиях, о позиционной борьбе. Н. П. Михневич подверг критике немецкую военную теорию, отвергавшую стратегические резервы, и убедительно обосновывал необходимость их применения.

В искусстве подготовки и ведения боя военная теория накануне войны также отставала от современных требований. Не были более или менее полно разработаны способы и формы наступления пехоты, взаимодействия пехоты с артиллерией. Пехотные цепи, ведущие наступление, усиливались резервами и поддержками, а сама атака велась густой массой пехоты. Способы прорыва позиционной обороны не разрабатывались.

Что касается военно-теоретических взглядов в Англии, то там была распространена теория «морской силы» Мехэна и Колумба.

Военные теории нужно отличать от военной доктрины. Военно-теоретические взгляды военных деятелей на тот или иной вопрос характера вооруженной борьбы могут быть различными, тогда как военная доктрина содержит в себе военно-теоретические взгляды, принятые государством. Военная доктрина неотделима от военно-теоретических взглядов, но в ней находят отражение лишь те из них, которые официально признаны. Военно-теоретические взгляды Шлиффена стали основополагающими при разработке немецкой военной доктрины. В то же время, например, правильный взгляд отдель-

<sup>1</sup> См. Н. П. Михневич. Стратегия, кн. I, стр. 108.

<sup>2</sup> См. А. А. Незнамов. Современная война. Действия полевой армии, стр. 21.

ных русских военных деятелей и военных теоретиков на продолжительность войны не вошел в военную доктрину, и русское государство готовилось к кратковременной войне. Буржуазные военные теоретики много сделали для выяснения способов и форм ведения вооруженной борьбы, однако они не смогли предвидеть размаха будущей войны.

Основные, определяющие вопросы военной теории эпохи империализма были решены В. И. Лениным в его многочисленных работах, написанных в годы русско-японской войны, первой русской революции и в канун первой мировой войны.

## БОЕВАЯ ПОДГОТОВКА АРМИИ

Готовясь к войне, генеральные штабы всех важнейших европейских стран перерабатывали свои уставы и наставления и готовили в соответствии с их требованиями войска. Лучшим уставом полевой службы был русский, утвержденный в 1912 г. В нем в большей мере учитывался последний опыт русско-японской войны. Ниже рассматриваются уставы и наставления русской и германской армий.

В разработке и обсуждении русского Устава полевой службы 1912 г. принимали участие представители войск, в том числе участники русско-японской войны<sup>1</sup>.

На войне, говорится в общих указаниях Устава полевой службы, успех достигается твердой и ясной постановкой цели действий и настойчивым стремлением всех — от высшего начальника до рядового — достигнуть этой цели во что бы то ни стало. Наилучшим способом достижения поставленной цели служат действия наступательные. Только эти действия дают возможность захватить почин в свои руки и заставить неприятеля делать то, что мы желаем. Стремление к достижению общей цели требует взаимодействия всех частей и родов войск, самоотверженного исполнения всеми своего долга и взаимной выручки<sup>2</sup>.

Устав полевой службы предоставлял каждому начальнику и рядовому бойцу самостоятельность в исполнении данной ему задачи, требовал проявлять собственный почин в действиях сообразно изменениям обстановки<sup>3</sup>.

Наибольший интерес вызывал раздел Устава, посвященный действиям в бою частей (отрядов из всех родов войск). Раздел открывается напоминанием, что успех в бою на сто-

<sup>1</sup> Разработка Устава полевой службы 1912 г. производилась на основе Устава полевой службы 1904 г. Его положения, признанные составителями действительными, были оставлены целиком или частично изменены.

<sup>2</sup> См. Устав полевой службы. Спб., 1912, стр. 7.

<sup>3</sup> См. там же, стр. 7—8.

роне того, кто ясно представляет себе цель, лучше ориентирован в положении своих войск и войск неприятеля, действует решительнее, смелее, искуснее и проявляет больше упорства в достижении цели, что самым действительным средством для поражения неприятеля служит нападение на него<sup>1</sup>. Противника можно сокрушить, говорится в этом разделе Устава, только крепким ударом в чувствительное для него место. Нужно быть сильнее противника на направлении решительного удара во время его нанесения.

В Уставе подробно описывается боевой порядок, который по-прежнему разделялся на две части: на боевую, предназначенную для ведения боя огнем — доведения его до рукопашной схватки, и резерв, предназначенный для усиления боевого участка, для развития удара и для противодействия охвату и прорыву в районе участка. Войска должны развертываться в боевой порядок в таком расстоянии от неприятеля, чтобы не подвергнуться артиллерийскому огню в глубоких и сосредоточенных колоннах. Протяжение боевого порядка по фронту Устав определял приблизительно: для батальона около 1/2 км, полка — 1 км, бригады — 2 км, дивизии — 3 км и корпуса в 5—6 км<sup>2</sup>.

Интересны статьи Устава, касающиеся обязанностей разных родов войск (в которых определялось их место и назначение) и маневрирования их в бою.

Главная роль в бою, определяет Устав, принадлежит пехоте; прочие рода войск должны всеми мерами содействовать ей в достижении боевых целей и самоотверженно выручать ее в трудную минуту. Взаимно и пехота должна жертвовать собой для выручки других, особенно артиллерии<sup>3</sup>.

Касаясь маневрирования, Устав прежде всего определяет его цель — поставить войска в наивыгоднейшее положение для действий против неприятеля, не обнаруживая по возможности своих передвижений и не подвергая войска напрасным потерям<sup>4</sup>. Охват должен соединяться с фронтальной атакой, что же касается обхода с обоих флангов, который при удаче может привести к окружению противника, то он должен предприниматься при значительном превосходстве в силах<sup>5</sup>.

Наступательный бой Устав рассматривает по периодам: сближение, наступление, атака, преследование. В период сближения (в 5—3 км от противника) избираются объекты для наступления, ставятся задачи, отдаются соответствующие распоряжения и происходит развертывание войск в боевой

<sup>1</sup> См. Устав полевой службы, стр. 170—171.

<sup>2</sup> См. там же, стр. 180.

<sup>3</sup> См. там же, стр. 186.

<sup>4</sup> См. там же, стр. 190.

<sup>5</sup> См. там же, стр. 192.





дусматривалось устройство окопов и опорных пунктов; последние должны состоять из отдельных местных предметов, приведенных в оборонительное состояние, из отдельных укреплений или из групп окопов, укреплений и местных предметов, расположенных так, чтобы подступы к ним и промежутки между ними обстреливались перекрестным действительным ружейным огнем и чтобы они не стесняли перехода в наступление.

Наступление на противника, занимающего заранее укрепленную позицию, ведется обычно до дистанции действительного ружейного огня; с этой же дистанции наступающая пехота окапывается и создает исходное положение для атаки<sup>1</sup>.

Русский Устав полевой службы, как уже отмечалось, сравнительно с уставами западноевропейских стран, являлся лучшим. Однако следует отметить, что Устав недооценивал самоокапывание пехоты при наступлении, хотя и дважды упоминает о нем, но при рассмотрении не вообще наступления, а наступления на особую, заранее укрепленную позицию противника. Не предусматривалось в Уставе и ведение специальной артиллерийской подготовки перед атакой противника. Что касается оборонительного боя, то Устав говорит об устройстве оборонительной позиции опорных пунктов, но он недоучитывал новой формы обороны, выявившейся во время русско-японской войны в виде сплошных непрерывных линий окопов.

Устав полевой службы в ряде своих статей рассматривает боевые действия ночью, говорит о пользе прожекторов, применявшихся в русско-японскую войну. Ночное время рекомендовалось использовать для внезапных нападений, для подхода к неприятелю без потерь от огня.

Наряду с Уставом полевой службы, являвшимся руководством для общевоинских начальников (действия в бою частей и подразделений каждого рода войск в нем подробно не рассматривались), разрабатывались наставления для действий в бою каждого рода войск, его частей и подразделений: 28 февраля 1912 г. утверждается Наставление для действий полевой артиллерии в бою, а через два года, 27 февраля 1914 г., — Наставление для действий пехоты в бою.

В Наставлении для действий пехоты в бою рассматривались движения, огонь, штыковая атака, действия роты и батальона, полка, бригады, дивизии, встреча атаки конницей и ночные действия, указывалось, что сила пехоты заключается в огне ружейным, пулеметном, в маневре — решительном движении вперед и в ударе — атаке в штыки.

В общих указаниях Наставления, как и в Уставе полевой

<sup>1</sup> См. Устав полевой службы, стр. 204—205.

службы 1912 г., говорится о необходимости достижения поставленной цели во что бы то ни стало, невидя ни на какие трудности и потери, о наступательных действиях, являющихся наилучшим способом достижения боевой цели, о захвате почина, о том, что в бою все начальники должны зорко следить за нравственным состоянием подчиненных им частей, поддерживать в них наступательный порыв и решимость в достижении поставленной цели. Наставление обращает также особое внимание на проявление инициативы и указывает, что наилучшим способом развития успеха, достигнутого какой-нибудь частью, являются решительные действия соседних частей.

Наставление определяло для боя пехотных частей боевой порядок: роты из взводных участков цепи и ротного резерва, батальона из ротных боевых участков и батальонного резерва, полка из батальонных боевых участков и полкового резерва, бригады из боевых участков и бригадного резерва, причем в боевые участки могут быть назначены полки и батальоны. Боевой порядок дивизии составлялся из боевых участков, в которые могли назначаться бригады, полки, иногда даже батальоны, и дивизионного резерва. В зависимости от цели действий, обстановки и степени развития боя в боевом порядке роты могло и не быть ротного резерва, а в боевом порядке батальона, полка, бригады и дивизии может не быть резервов некоторых степеней<sup>1</sup>.

В разделе «Движение пехоты в бою» указывается, что перед началом каждого движения должны быть определены: цель движения и общее направление движения, а для крупной части — полоса движения. Во время движения в зависимости от местности и огня противника должны применяться строи и способы передвижения. Рассыпной строй (стрелковая цепь) применяется для движения и расположения на месте в сфере ружейного огня противника. Развернутый строй с его видоизменениями применяется в резервах, а также для движения и расположения под артиллерийским огнем противника и в сфере ружейного огня; для уменьшения потерь от огня этот строй можно разомкнуть и, наконец, перейти к одношереножному строю — сомкнутому или разомкнутому. Колонны — взводная и по отделениям — допустимы в резервах и притом в надежно укрытых местах. Резервная колонна батальона применяется вне сферы огня неприятеля.

Способы передвижения пехоты в бою Наставление определяет так: взводные участки цепи в ротах передвигаются

---

<sup>1</sup> См. Наставление для действий пехоты в бою. Спб., 1914, стр. 5—6.

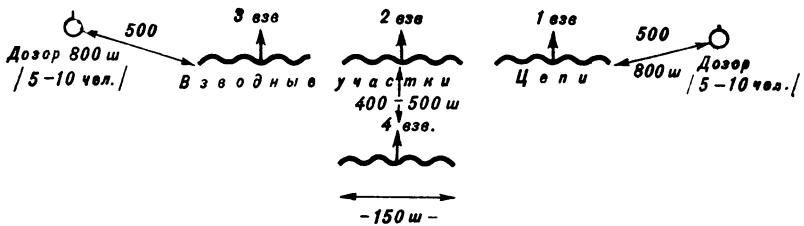

Ротный резерв  
Боевой порядок роты

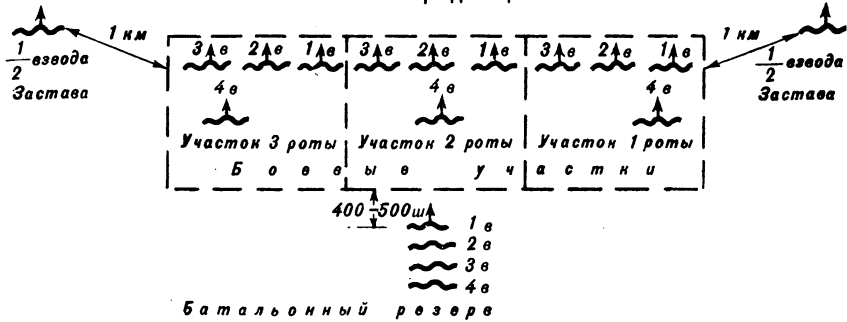

Батальонный резерв  
Боевой порядок батальона

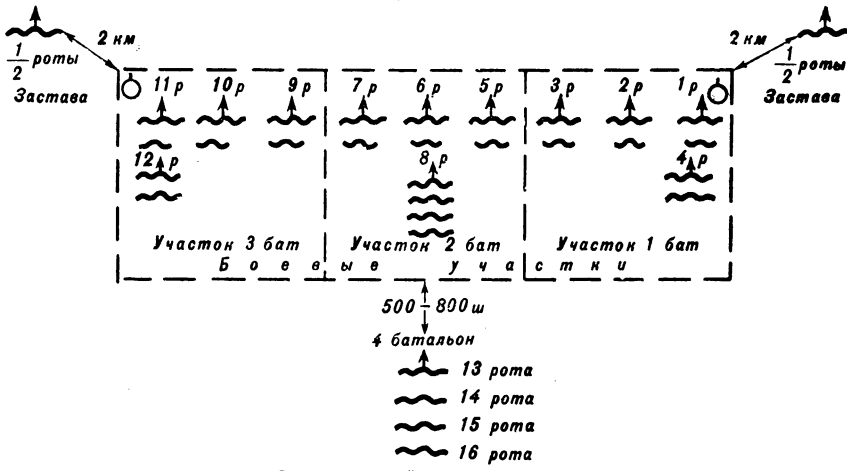

Полковой резерв

Боевой порядок полка

Боевые порядки русских войск

шагом или перебежками — взводами, отделениями, звеньями и одиночными людьми — от одной стрелковой позиции к другой, накапливая цепи на новых стрелковых позициях. Резервы передвигаются также шагом или перебежками всем резервом или взводами, отделениями и одиночными людьми от одного закрытия к другому, собираясь за новыми закрытиями.

Перебежки, подчеркивает Наставление, преимущественно применимы под действительным огнем противника. По открытой местности перебежки должны составлять в среднем около 100 шагов.

Перебежки частей цепи производятся под прикрытием огня частей, остающихся на месте. Перебежавшие на новую стрелковую позицию должны немедленно открыть огонь по неприятелю. Новые стрелковые позиции заблаговременно назначаются взводными командирами, находящимися в цепи, они же и указывают способы передвижения своих взводов.

Сплошного расположения, общего равнения или какой-нибудь постоянной последовательности наступления участков цепи не требовалось. Вся сущность наступления взводных участков цепи заключалась в том, чтобы оно велось решительно, чтобы огонь развивался, когда нужно, до наибольшей степени напряжения, чтобы все начальники не упустили из рук управления своими частями, чтобы участки цепи могли всегда оказать друг другу поддержку огнем и штыком и чтобы части цепи не мешали одна другой вести огонь по неприятелю. Резерв не должен следовать в каком-либо определенном расстоянии за цепью; начальник резерва ведет его вполне самостоятельно. В сфере действительного огня необходимо добиваться сочетания огня по неприятелю с решительным движением вперед<sup>1</sup>. Наступление заканчивается атакой и штыковым ударом. Под атакой в Наставлении понимается движение для нанесения удара в штыки.

В разделе «Штыковая атака» подчеркивается, что успех атаки в значительной степени зависит от правильного выбора и ясного указания направления атаки, от умения выбрать минуту для начала атаки. Наставление рекомендует соединить фронтальную атаку с одновременной атакой во фланг. Атака должна быть быстра, решительна, стихийна (неожиданна), как ураган<sup>2</sup>. Пехота бросается в атаку, расстреливая противника на ходу с ближайших дистанций ружейным и пулеметным огнем; перед самым штыковым ударом она бросает в противника ручные гранаты. Атака

<sup>1</sup> См. Наставление для действий пехоты в бою, стр. 42—43.

<sup>2</sup> См там же, стр. 36.

должна заканчиваться энергичным преследованием и закреплением за собой того, что отнято. Цель преследования — добить неприятеля, не давая ему устроиться для нового отпора<sup>1</sup>.

Наставление, так же как и Устав полевой службы 1912 г., придает большое значение действиям во фланг противника. Об этой форме говорится в разделе «Движение пехоты в бою». Фронтальное движение на неприятеля при малейшей возможности следует соединять с охватом его фланга. Наставление указывает на выгоды охвата, который способствует косвенному, а при благоприятных условиях даже продольному обстреливанию неприятеля; кроме того, охватившая часть может атаковать неприятеля в штыки в более опасном для него направлении. Однако, правильно оценивая выгоды действия во фланг противника, Наставление в противоположность германской армии, где эта форма действий переоценивалась, отводит надлежащее место фронтальному наступлению, требуя сочетания фронтального движения с охватом флангов противника.

Наряду со многими положительными чертами Наставления резко бросается в глаза и его крупный недостаток, заключающийся в недооценке возможностей артиллерийского огня и переоценке огневых возможностей пехоты, способной якобы самостоятельно, без артиллерии, подготовить атаку.

Что касается инженерных работ и самоокапывания, войска руководствовались Наставлением по войсковому инженерному делу для офицеров всех родов войск и Наставлением по самоокапыванию пехоты.

Переработанные уставы и наставления вносили изменения в боевую подготовку войск, подчиняя ее единым взглядам на характер наступательного и оборонительного боя. С появлением Устава полевой службы 1912 г., как отмечает исследователь первой мировой войны Зайончковский, стал изучаться всей армией встречный бой<sup>2</sup>. Устав был положен в основу полевых учений. Развитие активности и инициативы в действиях командиров частей и подразделений в свою очередь положительно отражалось на полевых учениях, во время которых отрабатывались наступления цепью с интервалом в 2—5, а иногда и более шагов, применение к местности, поддержка наступающих перебежками соседних подразделений, установление взаимных действий с артиллерией (пехотных батальонов с батареями), использо-

<sup>1</sup> См. Наставление для действий пехоты в бою, стр. 37.

<sup>2</sup> См. А. Зайончковский. Мировая война 1914—1918 гг. Т. I. М., 1938, стр. 23.

вание новых технических средств борьбы. Огневой бой в пехоте составлял основу обучения, хотя, как отмечено выше, ее огонь переоценивался, особенно при подготовке атаки.

Проводившееся усиление индивидуального обучения бойцов и подготовки унтер-офицерского состава положительно сказывалось на ведении боя. Русская пехота владела высоким искусством стрельбы, чему способствовала отработка самостоятельных действий стрелков. В Наставлении для стрельбы из винтовки, карабина и револьвера, принятом в 1914 г., говорилось, что при одиночной самостоятельной стрельбе каждый стрелок сам определяет расстояние до цели, ставит прицел и избирает точку прицеливания; в зависимости от обстановки боя выбирает удобный момент для начала стрельбы и открывает огонь, если это не было воспрещено начальником<sup>1</sup>. В обучении унтер-офицерского состава главное внимание также обращалось на боевую подготовку: на тактику и ведение меткой стрельбы.

Русские артиллеристы по своим боевым качествам по праву занимали первое место среди европейских армий. Конница также была неплохо обучена ведению боя, она не была подготовлена к действиям совокупными частями — крупными массами.

В Германии официальные взгляды на действия войск в бою освещались в Строевом пехотном уставе 1906 г., исправленном в 1909 г.<sup>2</sup> Строевой пехотный устав германской армии разбирает обучение (часть I) и бой (часть II). Одиночное обучение Устав определяет «фундаментом всей подготовки»<sup>3</sup>. В нем наряду с сомкнутым строем (строй, развернутый глубиною в две шеренги взводной, ротной, батальонной колоннами) достаточное место отводится строю рассыпному (цепями). Переход от сомкнутого строя к рассыпному, говорится в Уставе, производится образованием стрелковых цепей. Интервал между стрелками в цепи может быть различен. Если он не указан командой, то берется два шага; всякий другой интервал берется только по приказанию. Если он больше двух шагов, то получают редкие цепи, если меньше — густые цепи. Так отличает Устав густые цепи от редких цепей.

В рассыпном строю, указывает Устав, солдат не прикован к строго определенному месту и не соблюдает строго уставных правил стойки и держания ружья. Зато от него тре-

<sup>1</sup> Подробно о Наставлении для стрельбы из винтовок, карабинов и револьверов см. Н. Г. Корсун и П. Х. Харкевич. Тактика русской армии в первую мировую войну в 1914—1918 гг. Сборник «Развитие тактики русской армии». М., 1957, стр. 272—273.

<sup>2</sup> См. Вооруженные силы Германии. Ч. II. Спб., 1914, стр. 1.

<sup>3</sup> Строевой пехотный устав германской армии. Спб., 1906, стр. 15.

буется ловкое обращение с огнестрельным оружием, умение применяться к местности, самодеятельность (Selbsttätigkeit). Рассудительность, самоуверенность и смелость должны быть пробуждены уже в молодом солдате и постоянно укрепляться в течение всей его службы<sup>1</sup>. Составители Устава, сказав о рассудительности и о самоуверенности, здесь же подчеркивают, что «в основу обучения должно быть положено преобладание сущности над формой»<sup>2</sup>. Последнее, безусловно, свидетельствует о стремлении составителей Устава в какой-то мере отойти от прежней педантичности, годами насаждаемой муштры. Но тем не менее излишний упор на форму характерен для всех разделов рассматриваемого Устава.

Устав правильно требует в течение всего обучения добиваться развития самостоятельности у начальников и отдельных стрелков<sup>3</sup>. Однако при конкретном разборе тех или иных явлений боя эта самостоятельность ставится в зависимость от всевозможных ограничительных мер, команд и приказаний.

Во второй части Устава рассматривается:

— наступательный бой, который начинается огнем нападением на противника и венчается холодным оружием;

— встречный бой, развивающийся из глубины походных колонн, преимущество в ведении которого будет на стороне того, кто сумеет обеспечить себе большую готовность к бою, а вместе с тем и свободу действий<sup>4</sup>. (Подчеркивается огромная роль авангарда, который должен обеспечить главным силам место и время для развертывания в боевой порядок.);

— атака противника, развернувшегося для обороны<sup>5</sup>;

— атака укрепленной полевой позиции, которая часто может быть выполнена лишь под покровом ночи. При атаке укрепленной позиции особенно действителен, отмечает Устав, огонь тяжелой артиллерии.

Немцы имели лучшую в мире тяжелую артиллерию, чему, безусловно, способствовала более правильная оценка ее роли в будущей войне. Следует также отметить, что Устав более полно разбирает огневое взаимодействие пехоты и артиллерии. Пехота, указывалось в нем, есть главный род оружия, и она «вместе с артиллерией наносит поражение

---

<sup>1</sup> См. Строевой пехотный устав германской армии, стр. 82.

<sup>2</sup> Там же.

<sup>3</sup> См. там же, стр. 127.

<sup>4</sup> См. там же, стр. 167.

<sup>5</sup> При атаке рота занимает по фронту не более 150 м, бригада в составе 6 батальонов — около 1500 м.



противнику своим огнем»<sup>1</sup>. В другом месте подчеркивалось, что «деятельность пехоты в бою не только находится в тесной связи по времени и месту с деятельностью артиллерии, но должна вытекать одна из другой»<sup>2</sup>. Устав требовал «поддерживать непрерывную связь между артиллерией и передовыми пехотными цепями» и для этой цели «высылать вперед артиллерийского офицера»<sup>3</sup>.

Германский Устав разбирает фронтальную атаку и охваты. Предварительным условием для охвата признается удержание противника на фронте энергичными действиями, если же силы недостаточны для энергичных действий с фронта или по иным причинам приходится отказаться от фронтальной атаки, то и при этих условиях «успех охвата при искусном управлении может быть подготовлен путем затяжного боя или даже одной угрозой атаки»<sup>4</sup>. Одновременный охват обоих флангов противника возможен лишь при значительном превосходстве сил; в противном случае подобный охват может привести к вредному раздроблению сил<sup>5</sup>. Устав выделяет в самостоятельный раздел «Затяжной бой», который ведется крупными отрядами, вступившими в бой для прикрытия развертывания, а также с целью удержать противника до тех пор, пока вступит в бой боковая колонна или обходящая часть<sup>6</sup>.

При рассмотрении наступательного боя германский Устав, пренебрегая маневрированием, требует наступления напролом. «Действия пехоты, — говорится в нем, — должны быть одухотворены единственной мыслью: вперед на противника, чего бы это ни стоило!»<sup>7</sup>

В проводимых учениях германская армия отрабатывала ведение встречного боя, который считался основным видом

---

<sup>1</sup> Строевой пехотный устав германской армии, стр. 132. Нормы для определения участков наступления были: взвод — свыше 70 нижних чинов при небольшом интервале между стрелками — занимает фронт 100—150 шагов (70—100 м); рота (3 взвода по 8—9 отделений) должна атаковать фронт около 220 шагов (150 м); рота в зависимости от обстановки может ограничиться рассыпанием 1,5—2 взводов (часть роты образует поддержку); бригада в составе 6 батальонов атакует фронт около 2200 шагов (1500 м). Из 24 рот бригады только десять примут участие в образовании первой линии, что указывает на важность питания боя из глубины эшелонированными поддержками. (См. Вооруженные силы Германии, ч. II. Боевая подготовка армии, стр. 4, 7). В военной литературе рекомендовалось более широкое расположение: в среднем для армии из четырех корпусов фронт в 22 км.

<sup>2</sup> Строевой пехотный устав германской армии, стр. 201.

<sup>3</sup> Там же, стр. 202—203.

<sup>4</sup> Там же, стр. 181. (См. также Германские основные принципы высшего командования войсками, стр. 19—20.)

<sup>5</sup> См. Строевой пехотный устав германской армии, стр. 182

<sup>6</sup> См. там же, стр. 191.

<sup>7</sup> Там же, стр. 132.

боя. Однако в отличие от русской армии она применяла более плотные построения, наступая под огнем противника даже в рост и без применения к местности. В боях первого года войны германская пехота, наступавшая плотными построениями, несла неоправданные потери.

В общем же, говоря о боевой подготовке армий стран коалиций перед войной, нельзя не признать, что велась она с особым напряжением и достигала достаточного уровня. Германская армия располагала численно большим и хорошо подготовленным офицерским и унтер-офицерским составом. Армия сохраняла и развивала принцип взаимной выручки. Считая основным видом встречный бой, германская армия уделяла достаточное внимание тактической обороне. Боевые качества германской армии обуславливались также ее лучшим техническим оснащением.

Русская армия при весьма боеспособном и неплохо обученном рядовом составе бойцов и офицеров имела слабый, неподготовленный к большой войне высший командный состав. Этот крупный недостаток, приводивший к поражениям русской армии в русско-японскую войну, не был устранен и проявился сразу же с началом войны. Были частые случаи назначения на высокие должности лиц, окончивших академии, но проработавших в течение многих лет на административных должностях, а то и просто совершенно непригодных, но приближенных к царскому двору. В армии перед войной наблюдалось разнообразие в оперативных взглядах, что сказалось на оперативной подготовке. Тактическая подготовка армии, ее уставы и наставления в общем отвечали требованиям войны. Слабость русской армии выражалась в недостаточном числе кадровых офицеров для формирования новых частей во время войны и в неудовлетворительной качественной и количественной обеспеченности армии офицерами запаса; хроническая нехватка офицерского состава ощущалась на протяжении всей войны.

Во французской армии обучение войск велось на достаточном уровне, Полевой устав строился на преимуществах наступления<sup>1</sup>. Командный состав французской армии отвечал требованиям войны. Обращалось большое внимание на подготовку высшего командования. Практиковалось чередование службы между строем и штабом для лиц, получивших высшее военное образование. В проводимых учениях отработывались движения больших масс, что свидетельствовало о подготовке армии к маневренным операциям. Особое значение уделялось питанию операции из глубины,

---

<sup>1</sup> ЦГВИА, ф. 2003. оп. 1, д. 36, л. 159.

чему способствовала развитая сеть железнодорожных путей. Французские войска не обучались ведению встречного боя, что являлось важным недостатком.

Немногочисленная английская армия обучалась на опыте колониальных войн. Она имела хорошо подготовленные отдельные части, современное оружие, но не была приспособлена к ведению большой маневренной войны. Английская армия до войны исполняла собственно полицейские функции в колониальных странах. Она великолепно подходила, определял бывший английский премьер-министр Ллойд-Джордж, для своих нормальных задач, но ни по численности, ни по снаряжению не годилась для широких военных действий против европейских армий<sup>1</sup>.

Австро-венгерская армия по своей подготовленности к войне была намного слабее своих противников — французской и русской армий, хотя в оперативном и тактическом отношении она стремилась следовать за германцами. На ее боевых качествах сказывался ее многонациональный характер.

Во время развернувшейся войны, записал начальник германского генерального штаба Фалькенгайн, на русском фронте наблюдалось понижение духа некоторых частей австро-венгерских войск. «Признаки разложения среди частей с чешским и юго-славянским укомплектованиями обнаруживались все чаще и чаще»<sup>2</sup>.

Во всех армиях стран коалиции в той или иной степени обращалось внимание на возросшее значение огня, особенно пулеметного, на связь артиллерии с пехотой, на индивидуальное обучение, на активные действия бойца в боевом порядке (цепи).

Боевой порядок имел общее сходство своим делением на строй рассыпной (цепи) и на глубокие резервы. Наступление велось цепями, непрерывно поддерживаемыми резервами. Цель наступления пехоты в общем сводилась к нанесению решительного удара. В атаку пехота бросалась густой массой, артиллерии поддержки в ее рядах не было.

Основная, или главная, линия обороны создавалась из опорных пунктов (окопы, постройки, высоты и пр.), промежутки между которыми прикрывались огнем; впереди линии устраивались передовые, а в глубине обороны тыловые укрепления (пункты, позиции).

Развертывая подготовку к войне, империалистические государства готовили свой народ и армии в идеологическом

---

<sup>1</sup> См. Давид Ллойд-Джордж. Военные мемуары. Т. I—II. М., 1934, стр. 110.

<sup>2</sup> Фалькенгайн. Верховное командование. М., 1923, стр. 78.

отношении. Немецкие империалисты отравляли сознание народа ядом милитаризма и шовинизма, вбивали в головы немецких солдат мысли о их «расовых особенностях», о их «особой исторической миссии». Армии империалистических государств воспитывались в духе верного служения господствующему классу. Внутри страны на них возлагались полицейские функции, что не могло не отражаться на собст-

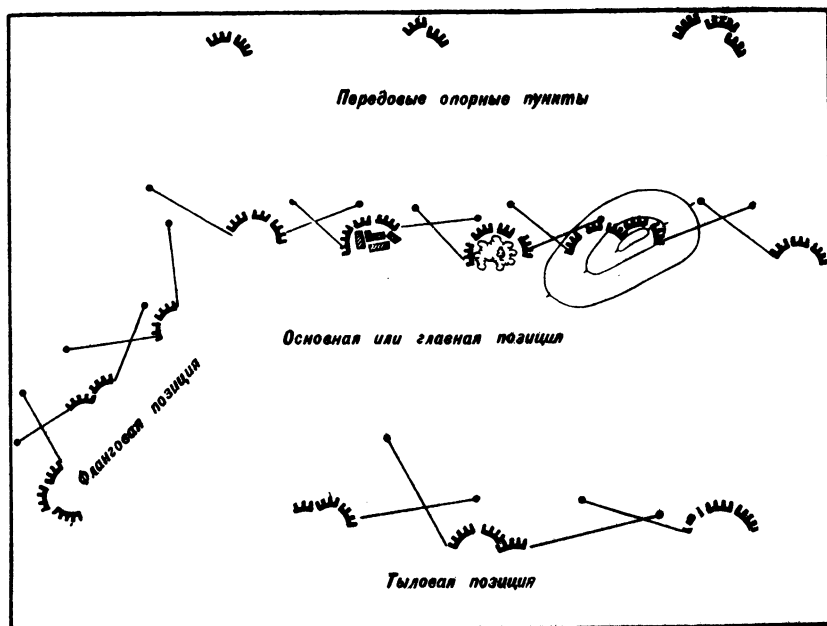

Построение обороны к началу первой мировой войны

венно боевой подготовке. Интересна запись бывшего военного министра царской армии генерала Поливанова. В 1908 г., пишет Поливанов, «военный министр резко произнес, обращаясь к Столыпину: «Армия не учится, а служит вам». Столыпин ответил, что обязанность армии служить и против внутреннего врага и что в Черниговской губернии, откуда были отозваны войска, погромы вновь начались<sup>1</sup>.

### ПЛАНЫ ВОЙНЫ

Генеральные штабы крупнейших империалистических государств много лет затратили на разработку планов войны. Их последние варианты наиболее полно выражали полити-

<sup>1</sup> См. А. А. Поливанов. Из дневников и воспоминаний по должности военного министра и его помощника, 1907—1916 гг. М., 1924, стр. 42.

ческие цели и соответственно им военные соображения: определение характера ведения войны (наступление, оборона), определение сил и средств, необходимых для достижения преследуемой цели, расстановку сил к началу действий или стратегическое развертывание. План войны, устанавливал русский военный теоретик Н. П. Михневич, определяет все подготовительные стратегические мероприятия, на проведение которых в жизнь требуются многие годы: создание армии, подготовку театра военных действий в инженерном отношении — крепости и пути сообщения, мобилизацию, перевозку войск и запасов по железным дорогам и, наконец, стратегическое развертывание армии<sup>1</sup>.

Общим для всех планов являлось то, что они выражали захватнические устремления отдельных держав, а также обеих враждующих коалиций; в то же время они выражали острые противоречия между отдельными империалистическими хищниками внутри коалиций, каждый из которых стремился побольше военного бремени возложить на своих союзников и побольше прихватить богатств при общем дележе добычи. Планы строились не на совокупном действии экономических, моральных и военных факторов, обеспечивающих победу, а, собственно, на военных возможностях, учитывавших при этом технико-экономическое обеспечение (а не экономическую мобилизацию) потребностей армии, и то на непродолжительное время. Составители планов исходили из понимания войны как столкновения только вооруженных сил, людей в военных мундирах. Выдвинутое буржуазными военными теоретиками положение «вооруженный народ», как уже сказано выше, представляло народ только как резервуар, питающий армию подкреплениями<sup>2</sup>.

**Планы Германии и Австро-Венгрии.** Агрессивный германский план называют планом Шлиффена—Мольтке (младшего). Разработку германских планов войны в зависимости от направления главного удара принято подразделять на три периода. Первый и второй периоды связаны с составлением плана войны Мольтке-старшим<sup>3</sup>, третий период —

<sup>1</sup> См. Н. П. Михневич. Стратегия, кн. I, стр. 123.

<sup>2</sup> См. Лиддел Гарт. Правда о войне 1914—1918 гг., стр. 33.

<sup>3</sup> Мольтке-старший приступил к составлению плана войны против Франции и России сразу же после франко-прусской войны. Вначале он придерживался ведения одновременных военных действий против России и Франции, затем вследствие быстро возрождающейся мощи Франции главный удар предполагалось нанести по Франции и, наконец, в так называемый второй период разработки планов войны 1879—1892 гг. (первый период 1871—1879 гг.) намечалось половину германских сил бросить против Франции. Перед ними ставилась задача, опираясь на укрепленные позиции и крепости Мец в Лотарингии, Страсбург в Эльзасе и на укрепления Рейна, сдерживать французские армии. Главному удару подвергалась

со Шлиффеном и Мольтке-младшим. Начало третьего периода разработки плана войны относится к 1892 г., продолжался этот период до самой войны.

Шлиффен — начальник германского генерального штаба с 1891 по 1906 г. — являлся сторонником решения войны в короткие сроки<sup>1</sup>. Усилия германских войск он направлял прежде всего на разгром Франции, по ней наносился главный сокрушающий удар. Против России первоначально выставлялись лишь ограниченные силы, действующие совместно с войсками Австро-Венгрии. После разгрома Франции германские войска перебрасывались на Восток для решительных действий против России<sup>2</sup>. Используя центральное положение Германии и надеясь на медлительность русской мобилизации, а следовательно, на ее неготовность вести активные военные действия в первое время развернувшейся войны, Шлиффен стремился избежать затяжной войны на два фронта: молниеносным и несокрушимым ударом сначала по Франции, а затем по России разгромить противников, не дав им возможности использовать свое общее превосходство в силах и средствах над Германией и Австро-Венгрией.

Исходя из этой военно-политической концепции, германский генеральный штаб рассматривал несколько вариантов плана. Последний вариант плана Шлиффена выражен им в памятной записке в декабре 1905 г. «Война против Франции» (*Krieg gegen Frankreich*). По этому варианту плана основные силы германских войск (40,5 полевых и резервных корпусов, 11 кавалерийских дивизий и соединения ландверных войск и эрзац-резерв) развертывались против Франции и образовывали сильное правое ударное крыло между голландской границей и Мецом — за линией французских крепостей, расположенных на эльзас-лотарингской границе (23 армейских, 12,5 резервных корпуса и 8 кавалерийских дивизий). Южнее Меца против французской границы развертывались 3,5 полевых, 1,5 резервных корпуса и 3 кавалерийские дивизии. На них возлагалась задача сковать здесь французские силы и тем самым обеспечить успешные действия решающего крыла. Фронт французских армий, проходивший по франко-германской границе,

---

Россия, при этом предусматривалось не вторжение с решительными целями, типа наполеоновского, призраком поражения которого охлаждающе действовал на Мольтке-старшего, а одновременное нанесение двух ударов германцами из Восточной Пруссии и австрийцами из Галиции, с целью отрезать «Царство польское» еще до сосредоточения русских армий. Составляя план, Мольтке исходил из ведения длительной семилетней войны.

<sup>1</sup> См. Б. Шапошников. Мозг армии. Кн. 1. М., 1927, стр. 238—239.

<sup>2</sup> См. Т. Бетман-Гольвег. Мысли о войне. М.—Л., 1925, стр. 98.

подвергался обходу германским правым крылом через Бельгию (при этом нарушался ее нейтралитет)<sup>1</sup> и северные департаменты Франции в направлении своим крайним флангом на Лиль, Амьен, Нижнюю Сену. Далее, обойдя Париж, германские армии должны были отбросить французов к их крепостям на восточной границе или к швейцарской границе. «Необходимо наступлением на левый фланг французов отбросить их в восточном направлении, к крепостям Мозеля, к Юрским горам, к Швейцарии. Французская армия должна быть уничтожена. Наиболее существенным для хода всей операции является образование сильного правого фланга, при помощи которого выигрывать сражения и непрерывным преследованием принуждать противника непрерывно отступать...»<sup>2</sup> Таким образом, победу над Францией предполагалось достигнуть путем осуществления глубокого охватывающего удара — широким дугообразным захождением в обход воздвигнутой французами на общей границе с Францией 200-километровой укрепленной линии Верден, Туль, Эпиналь, Бельфор<sup>3</sup> и далее в обход Парижа с севера и с запада — во фланг и тыл французским армиям с конечной целью, отбросив их к Мозелю, здесь, между крепостями Лотарингии и швейцарской границей, устроить грандиозные «Канны», окружение и полное истребление. Разгром Франции предполагалось осуществить в одной операции, в одноактном действии в течение 6 недель (40 дней) или даже в течение одного месяца<sup>4</sup>.

Что касается Восточноевропейского (русского) фронта, то по плану Шлиффена там развертывались небольшие силы (заслон) — 10 полевых и резервных дивизий и 7 ландверных бригад. Перед ними ставилась задача сдерживать противника, а в случае необходимости отойти за Вислу, оставив Восточную Пруссию<sup>5</sup>.

После отставки Шлиффена его преемником на посту начальника генерального штаба стал Мольтке-младший, племянник фельдмаршала Мольтке<sup>6</sup>. Мольтке сохранил план Шлиффена, но внес в него существенные изменения, касаю-

<sup>1</sup> См. Т. Бетман-Гольвег. Мысли о войне, стр. 98—99.

<sup>2</sup> Жигур. Оперативный план войны Шлиффена. «Война и революция», 1929, кн. 6, стр. 10—11; Der Weltkrieg 1914 bis 1918, Reichsarchiv, vol. 1, S. 58.

<sup>3</sup> См. Шлиффен. Канны, стр. 367.

<sup>4</sup> Ферстер, автор труда «Граф Шлиффен и война», пишет: Шлиффен считал, что на Западе война будет продолжаться «минимально один месяц».

<sup>5</sup> См. К. Майер. Проблема войны на два фронта. «Война и мир», 1924, № 12, стр. 8—9.

<sup>6</sup> См. Ганс Куль. Германский генеральный штаб, стр. 143—145, 171—178.

щиеся главным образом распределения сил<sup>1</sup>. Опасаясь вторжения французов в богатые экономические районы Эльзаса и Лотарингии и возможного охвата армий ударного крыла, действующих севернее Меца, он усиливает левое крыло своих войск за счет правого ударного крыла, тем самым соотношение сил на правом и левом крыле, составлявшее, по Шлиффену, 7 : 1, изменяется как 3 : 1.

Левое крыло южнее Меца в Эльзасе и Лотарингии, по Шлиффену, должно было состоять из одной армии, пяти полевых и резервных корпусов, в действительности же в 1914 г. оно состояло из восьми полевых и резервных корпусов, сведенных в две армии (6-ю и 7-ю).

В результате изменения соотношения сил между правым и левым крылом решающее правое крыло было ослаблено.

Шлиффен для осуществления несокрушимого удара правым крылом по французским армиям и их разгрома в короткие, молниеносные сроки не стремился избежать вторжения противника в Эльзас-Лотарингию и Восточную Пруссию. Он смело, хотя и рискованно все подчинял главному удару, усилению правого решающего крыла. План Шлиффена с возможным оставлением Восточной Пруссии и вторжением французов в промышленные районы Эльзас-Лотарингии вызывал недовольство прусских помещиков и промышленно-финансовой буржуазии. Этим, видимо, вызывалось изменение соотношения германских сил, произведенное Мольтке-младшим.

Вообще же германский план с решением войны ударным правым крылом отличался своей целеустремленностью и смелостью. Но план Шлиффена — Мольтке имел и существенные пороки. Прежде всего он не учитывал изменившихся условий ведения войны, возможностей экономических и того, что в войну вовлекаются народы воюющих сторон. Ставка на кратковременную войну, на решение ее двумя-тремя большими операциями — сражениями была нереальна, порочна. План строился на переоценке своих сил и возможностей и недооценке сил и возможностей Франции и России, отводя второстепенную роль Восточноевропейскому фронту. Он не учитывал подлинной политико-экономической роли Англии и ее огромную силу на морях. Мощь военно-морского флота, как правильно пишет Н. А. Таленский, обеспечивала длительную борьбу; Англия не могла так легко капитулировать после поражения сотни дивизий, как это представлялось

---

<sup>1</sup> См. Жигур. Оперативный план войны Шлиффена. «Война и революция», 1929, кн. 6, стр. 10—11; В. Новицкий. План Шлиффена и современная действительность. «Война и революция», 1930, кн. 3, стр. 107.



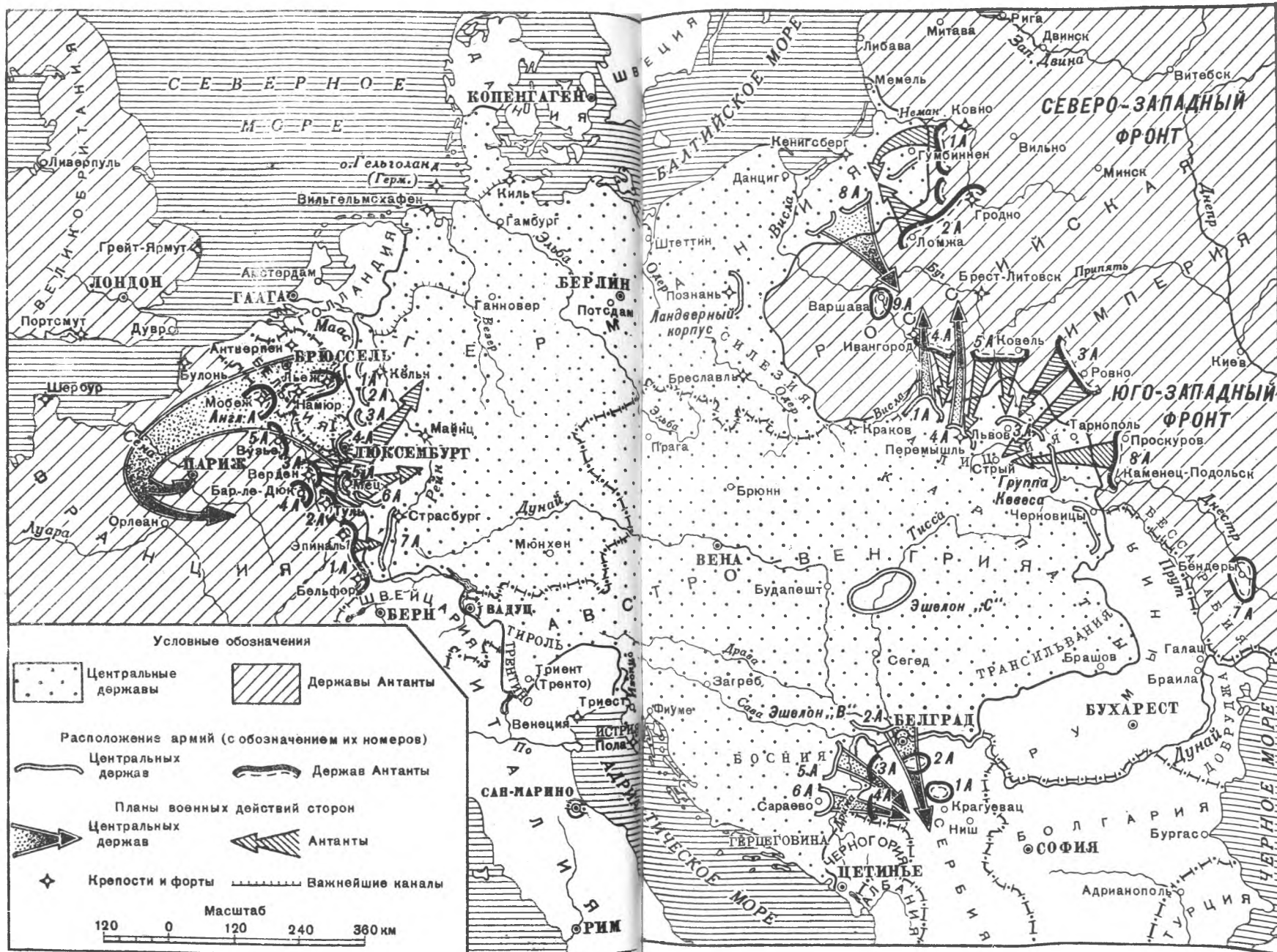

Планы войны и развертывания сил воюющих сторон

творцам германского военного плана<sup>1</sup>. Нереальным оказался и намеченный сокрушающий маневр в обход Парижа. Ударное правое крыло, состоявшее в основном из пехоты (без подвижных средств), не могло развить высоких темпов, а следовательно, не могло и выполнить поставленную задачу.

Австро-венгерский стратегический план составлялся под влиянием германского генерального штаба. Немецкий генералитет стремился подчинить своему плану действия австро-венгерской армии, которая активными операциями против русского фронта должна была обеспечивать немецкий удар против Франции. Но в то же время складывавшаяся для Австро-Венгрии сложная военно-политическая обстановка, вследствие ее борьбы на два фронта, а также не полностью отвечающая требованиям войны численность и обученность ее армии не позволяли немецкому командованию высвободить свои силы с русской границы. План войны Австро-Венгрии строился с учетом одновременных наступательных операций против России и против Сербии и Черногории. Он не мог также не учитывать ненадежность союзника Италии и выход из союза Румынии, ее переориентацию на Антанту.

Начальник австро-венгерского генерального штаба Конрад главной идеей плана считал наступление против России. Ближайшая цель моего плана, писал он в своих мемуарах, заключалась в том, чтобы дать возможно крупными силами генеральное сражение русским войскам между реками Висла и Буг при содействии с севера удара на Седлец германскими силами, собранными в Восточной Пруссии<sup>2</sup>. Планируя наступление, Конрад возлагал надежды на сковывание германцами до 20 русских дивизий и на заявление Молотке, сделанное при встрече в мае 1914 г. в Карлсбаде, что через шесть недель начнется переброска германских сил на восток, которые должны за это время разгромить Францию.

Первая австрийская группа — «эшелон А» включала больше половины войск и предназначалась для действий против России, вторая — «минимальная группа Балкан» предназначалась против Сербии и Черногории и третья группа — «эшелон Б» (менее  $\frac{1}{4}$  сил) предназначалась для усиления обеих групп (фронтов); в случае войны с Россией (вариант «Р») «эшелон Б» направлялся бы в Галицию, усиливая «эшелон А»; в случае же войны с Сербией и Черногорией (вариант «Б») — для усиления балканской группы войск.

---

<sup>1</sup> См. Н. А. Таленский. Первая мировая война 1914—1918 гг. М., 1944, стр. 11.

<sup>2</sup> См. Feldmarschal Conrad. Aus meiner Dienstzeit, vol. IV. 1923, S. 286.

Против русского фронта австро-венгерский генеральный штаб развернул (в Галиции) 4 армии (1, 4, 3, 2-ю). 1-я и 4-я армии, ведя наступление между Западным Бугом и Вислой, в северо-восточном направлении должны были вторгнуться в Польшу и при содействии немецких войск из Восточной Пруссии, наступающих в юго-восточном направлении, разгромить там русские войска. На 3-ю и 2-ю армии возлагалась задача наступать против русских войск в районе Ровно, Дубно, Луцк и на проскуровском направлении. Таким образом, 3-я и 2-я армии своими действиями прикрывали наступление 4-й и 1-й армий справа.

Перед началом войны австро-венгерское командование в связи с тем, что его план развертывания стал известен русским<sup>1</sup>, а также вследствие выхода Румынии из союза и ее ориентации на Антанту изменило развертывание своих войск, осадив их фронт на линию рек Сан и Днестр. Развертывание 1-й и 4-й армий, предназначавшихся для вторжения в Польшу, было отодвинуто к западу между Вислой и Перемышлем. На Сербском театре по плану генерала Конрада развертывались 5-я и 6-я армии и в случае направления «эшелона Б» в Сербию также 2-я, имевшие задачу нанести охватывающий удар с обходом сербской армии с севера и запада<sup>2</sup>.

**Планы Франции, России, Англии и Бельгии.** Французский план войны с северо-восточным соседом — Германией разрабатывался за много лет до ее начала; разработки плана начались сразу же после франко-прусской войны 1870—1871 гг. За это время сменилось 17 планов. Последний план № 17, по которому развертывались войска<sup>3</sup>, был составлен в 1911—1914 гг. французским генеральным штабом, возглавлявшимся генералом Жоффром<sup>4</sup>. На содержании всех французских планов отразилась боязнь повторения катастрофы 1870—1871 гг. Планы войны в течение первых лет после франко-прусской войны строились на обороне. Французы создали на границе с Германией сильную систему крепостей. В предвоенные годы во французских взглядах на ведение войны с Германией, официальных и неофициальных, стала преобладать наступательная тенденция. Ее яростным

<sup>1</sup> См. И. Б о л ь ш а к о в. Русская разведка в первой мировой войне 1914—1918 годов. «Военно-исторический журнал», 1964, № 5, стр. 45; М. М и л ь ш т е й н. Дело полковника Редля. «Военно-исторический журнал». 1966, № 1, стр. 46—56.

<sup>2</sup> См. Э д м о н с. Австрийский план кампании 1914 г. и его выполнение. «Военный зарубежник», 1922, № 6-7, стр. 273—275.

<sup>3</sup> См. Ж о ф ф р. 1914—1915. Подготовка войны и ведение операций. М., 1923, стр. 5.

<sup>4</sup> См. А. Б у ш е. Основы подготовки великой войны. Л., 1927, стр. 102—104.

выразителем являлся полковник Гранмезон. Однако, несмотря на изменение взглядов на ведение войны и даже преклонение перед «наступлением во что бы то ни стало», план № 17 (Жоффра) не стал от этого целеустремленнее. В нем сквозила неуверенность в борьбе с Германией, действительно являвшейся более сильной, чем Франция. Французский генеральный штаб планировал наступление, но стратегическая инициатива с началом войны отдавалась противнику: действия французских армий ставились в зависимость от намерений немцев. Развертывание войск предусматривалось как наступательно-оборонительное, т. е. пригодное и для наступления и для обороны. Французский план № 17 являлся, по сути дела, пассивно-выжидательным<sup>1</sup>.

Французский генеральный штаб, удовлетворяя требованиям французской буржуазии вернуть потерянные во франко-прусской войне провинции, планировал наступление правым крылом фронта в Эльзасе и Лотарингии. В то же время достаточно известный замысел Шлиффена о скоротечном, решительном ударе и возможность его осуществления через Бельгию требовали перенесения усилий на север.

В плане № 17 центр тяжести Северо-Восточного театра, пишет Жоффр, был перенесен значительно севернее, чем в предыдущих планах, из-за все более и более вероятного нарушения бельгийского нейтралитета германскими силами. До плана № 16 сосредоточение намечалось к югу от Вердена; в плане № 16 и в особенности № 17 оно было обозначено гораздо севернее<sup>2</sup>. И все же, говоря о плане № 17, Жоффр указывает, что «активность французских армий должна проявиться в виде двух главных операций — одна на правом фланге, в районе между лесистыми горами Вогез и Мозелем, другая на левом — к северу от линии Верден — Мец»<sup>3</sup>. Жоффр ошибочно считал, что вторжение во Францию немцы поведут не через всю Бельгию, а через Люксембург и Южную Бельгию, в этом случае, по его мнению, должен был сыграть свою роль удар правым крылом между Вогезами и Мозелем. Французский план развертывания, определяет исследователь первой мировой войны Зайончковский, был ориентирован главным образом на восток, но не на северо-восток — против германского обхода через всю Бельгию<sup>4</sup>.

<sup>1</sup> См. А. Буше. Основы подготовки великой войны, стр. 119.

<sup>2</sup> См. Жоффр. 1914—1915. Подготовка войны и ведение операций, стр. 6.

<sup>3</sup> Там же, стр. 9.

<sup>4</sup> См. А. Зайончковский. Мировая война 1914—1918 гг., т. I, стр. 57.

Французские войска разворачивались с расчетом использования их в «двух главных операциях», в двух направлениях — на востоке и на северо-востоке (против германского обхода через Бельгию) в зависимости от обстановки, которая сложится с началом действий немецких армий.

В директиве № 1 от 8 августа, уже после объявления войны, Жоффр раскрыл перед командующими армиями свое намерение атаковать противника после сосредоточения сил в двух направлениях — на восток между Вогезами и р. Мозель и на северо-восток, выше линии Верден, Мец; в случае если здесь будут наступать немцы и пойдут через Люксембург, ударить им во фланг, перерезав сообщения обходящих армий с Германией.

Перед пятью французскими армиями, развертывавшимися у германской границы, были поставлены задачи: 1-й и 2-й армиям (правое крыло), занимавшим фронт Бельфор, Нанси, наступать на Лотарингию, а одному корпусу с кавалерийской дивизией — на Эльзас; 5-й армии (левое крыло), развертываемой на фронте Монмеди, Мезьер, наступать на Тионвиль (Диденгофен) и севернее или же противодействовать германскому наступлению (ударом во фланг на северо-восток), если оно будет предпринято через Бельгию; 3-й армии (центр), развертываемой у Вердена, действовать в зависимости от обстановки: или обороняться, или наступать на Мец; 4-я армия, располагавшаяся во втором эшелоне, в районе Сен-Дизье, Бар-ле-Дюк, являлась резервом, который намечалось использовать в восточном или в северо-восточном направлении<sup>1</sup>.

Французский генеральный штаб в своих расчетах отражения германского наступления возлагал надежды и на планируемый русский удар на Восточном (русском) фронте. Известно, что уже в первые недели войны Германия вынуждена была перебросить туда несколько дивизий, ослабив тем самым свои силы, действующие против Франции.

Русский план войны также являлся наступательным, причем наступательные действия разворачивались одновременно против Австро-Венгрии в Галиции и против Германии в Восточной Пруссии. Существовало два варианта плана. По варианту «А» главные усилия направлялись против Австро-Венгрии, но при условии, если Германия сосредоточит свои главные силы против Франции, и по варианту «Г» — против Германии, если последняя выберет для глав-

---

<sup>1</sup> См. Французский план развертывания в августе 1914 г. «Военный зарубежник», 1922, № 2-3, стр. 62—66.

ного удара вместо Франции Россию<sup>1</sup>. Вариант «А», в действительности осуществленный, предусматривал развертывание большей части сил четырех армий — Юго-Западный фронт — против Австро-Венгрии и двух армий — Северо-Западный фронт — против Восточной Пруссии. В задачу обоих фронтов входило, начав наступление, перенести войну в пределы Германии и Австро-Венгрии. Армии Юго-Западного фронта (4, 5, 3 и 8-я) должны были разгромить австро-венгерские войска в Галиции, не допустив их отхода на юг за р. Днестр и на запад, к Кракову. Для армий Северо-Западного фронта (1-й и 2-й) намечалось овладеть Восточной Пруссией, путем концентрического наступления в обход Мазурских озер с востока и юго-востока, создав этим самым благоприятные условия для развития успеха в центральных областях Германии.

Россия в соответствии с союзническими обязательствами в целях ослабления главного удара, наносимого немцами против Франции, должна была обеспечить на 15-й день мобилизации (начало общей мобилизации 31 июля) сосредоточение армии и готовность к наступлению против Германии. Против Австро-Венгрии наступление намечалось на 18—19 августа (на 19-й день мобилизации), т. е. на 3—4 дня позже. Что касается сил, то они распределялись так: против Германии выставлялось 19 пехотных полевых дивизий, 11 второочередных пехотных дивизий и 9,5 кавалерийских дивизий; против Австро-Венгрии — 33,5 пехотных полевых дивизий, 13 второочередных пехотных дивизий и 18,5 кавалерийских дивизий.

Планом предусматривались следующие сроки сосредоточения: на 15-й день мобилизации 27 полевых и 20 кавалерийских дивизий.

И дополнительно: на 23-й день мобилизации — 20,5—23 полевых, 12 второочередных и 3—4 кавалерийские дивизии; на 29-й день — 3—5 полевых, 6 второочередных и 4 кавалерийские дивизии; на 30—60-й день — 6,5—11,5 полевых, 6 второочередных, 1,5 кавалерийских (второочередных) дивизий; после 60-го дня мобилизации прибывали войска из Сибири.

При оценке русского плана войны бросается в глаза, что он ставил перед собой не одну, а две цели — одновременное поражение германских войск в Восточной Пруссии и австро-венгерских — в Галиции. Хотя главный удар наносился по Австро-Венгрии, но силы между Северо-Западным и Юго-Западным фронтами распределялись так: 33% всех

---

<sup>1</sup> ЦГВИА. ф. 2003, оп. 1, д. 36, лл. 172—175.

войск направлялось на восточно-пруссский участок и только 52% — на главный австро-венгерский фронт; 15% войск оставалось для прикрытия Петрограда, Балтийского побережья и румынской границы. Для наступления против Австро-Венгрии русское командование не создало нужного превосходства в силах. А достижение решительного успеха на австро-венгерском фронте (отделение Венгрии от Австрии и выход к Силезии — восточной области Германии) ставило Германию в более тяжелые условия, чем потеря Восточной Пруссии.

Русский генеральный штаб, уступая требованиям союзников, планировал начать наступление, не закончив сосредоточения войск. На 15-й день мобилизации Россия могла сосредоточить только одну треть всех своих сил.

В общем, в русском плане налицо погоня за одновременным решением двух целей и несоответствие поставленных целей имевшимся силам и средствам, необеспечение достаточными силами направления главного удара<sup>1</sup>. Россия, связанная договорными условиями франко-русской конвенции, вынуждавшими ее к такому способу действий и распределению сил, наступлением в Восточной Пруссии оказала помощь своему союзнику — Франции в самое страшное для нее время.

Из разобранных планов войны видно, что захватнические цели, преследуемые воюющими государствами, достигались разными путями. Англия стремилась придерживаться своей традиционной политики — воевать чужими руками. Отсюда и ее стратегический план, возлагавший всю тяжесть войны на армии своих союзников и отводивший незначительную, второстепенную роль английской армии. Бывший премьер-министр Ллойд-Джордж о стратегии Англии писал: «Мы представляли себе наше участие в войне в согласии с традиционной ролью Англии в континентальных войнах. Наш флот должен был контролировать моря в интересах союзников. Наше богатство должно было помочь финансировать их заказы за границей. Наша же армия должна была играть в войне второстепенную роль»<sup>2</sup>. Английский генеральный штаб определил экспедиционную армию в составе шести пехотных и одной кавалерийской дивизии с сосредоточением ее в районе Ле-Като, Мобеж. Оперативного взаимодействия с французским генеральным штабом разрабо-

---

<sup>1</sup> См. П. Коркодинов. Стратегические взгляды в период подготовки первой мировой войны. «Военно-исторический журнал», 1959, № 11, стр. 49—50.

<sup>2</sup> Давид Ллойд-Джордж. Военные мемуары, т. I—II, стр. 473.

тано не было. Однако развернувшиеся события на фронте заставили английское правительство пересмотреть свою стратегию.

Бельгия, находясь между большими государствами — Германией, Францией и Англией, не могла надеяться сохранить нейтралитет. В случае войны между Германией и Францией германские армии будут наступать через Бельгию, писал задолго до первой мировой войны Бриальмон, военный писатель и военный инженер, сторонник плана крепостной обороны Бельгии.

Бельгийский план предусматривал оборону. Для ведения обороны Бельгия располагала шестью пехотными и одной кавалерийской дивизиями<sup>1</sup>. Общая численность ее полевой армии достигала 117 тыс. человек. Согласованного плана между Бельгией, Францией и Англией к началу вторжения германских армий в Бельгию не было<sup>2</sup>. По бельгийскому плану первое сопротивление бельгийские войска должны были оказать, опираясь на маасскую систему укреплений — крепости Льеж и Намюр, в дальнейшем, в случае необходимости, предусматривался отход к Брюсселю и Антверпену.

Планы войны всех стран коалиции предусматривали скоротечную войну<sup>3</sup> и наступательные действия. Общих коалиционных планов не было, но существовали взаимные обязательства, касавшиеся самых общих черт: численности действующих войск, их операционных направлений. Между Россией и Францией существовала письменная конвенция, по которой Франция открывала России кредиты, направляемые на подготовку к войне, на развитие сети железных дорог. Россия обязывалась в течение 28 дней выставить против Германии от 700 до 800 тыс. человек. В 1913 г. она перенесла сосредоточение войск на германской границе на 15-й день мобилизации и согласилась на 16-й день перейти в наступление, чем оказывалась большая помощь Франции, подвергавшейся главному удару. По той же конвенции Франция на 10-й день мобилизации выставляла 1300 тыс. человек<sup>4</sup>.

---

<sup>1</sup> См. Действия бельгийской армии. Донесение штаба главнокомандующего. Пг., 1916, стр. 6.

<sup>2</sup> См. там же, стр. 8, 10.

<sup>3</sup> А. И. Верховский (участник первой мировой войны; после февральской революции 1917 г. был военным министром; в начале 1919 г. перешел на службу в Красную Армию, после гражданской войны — профессор Военной академии РККА) пишет, что в то время генеральные штабы считали, что война будет короткой, маневренной и кончится после двух-трех генеральных сражений. (См. А. И. Верховский. На трудном перевале. М., 1959, стр. 24.)

<sup>4</sup> См. Ю. Н. Данилов. Россия в мировой войне, стр. 77.



## ТЕАТРЫ ВОЕННЫХ ДЕЙСТВИЙ

Первая мировая война охватила значительную часть земного шара. Она велась на трех материках: в Европе, Азии и Африке. Главными театрами военных действий являлись Западноевропейский, или французский, и Восточноевропейский, или русский. Театрами военных действий, имевшими менее важное значение, были Азиатско-Турецкий, Итальянский, Балканский; небольшую роль играли отдаленные колониальные театры в Африке, Океании<sup>1</sup> и Восточной Азии. Военные действия военно-морских сил развернулись на океанах и многих морях. Наиболее активно они велись на Северном море, в северо-восточной части Атлантического океана, в Средиземном, Балтийском, Черном, Баренцовом и Белом морях.

Западноевропейский, или французский, театр военных действий охватывал всю Бельгию, Люксембург, Северо-Восточную Францию и пограничные области Германии — Эльзас, Лотарингию и левый берег Рейна. На севере театр ограничивался голландской границей, на юге — р. Сена и швейцарской границей, на западе — морским побережьем от устья р. Шельда до Сены и на востоке — р. Рейн. Территория, охватываемая театром от Северного моря до Швейцарии, простиралась на 600—700 км по фронту и на 350—450 км в глубину, между Рейном и Сеной (линия соприкосновения Франции с Бельгией от моря до Лонгви — 400 км и с Германией — 300 км).

Подготовка театра осуществлялась с учетом существующих средств борьбы. Главное внимание обращалось на развитие и совершенствование укрепленных рубежей — крепостей, служивших опорными пунктами и базами снабжения для развертывающихся войск, и железнодорожной сети. Требования к последней сводились к тому, чтобы она и по своему начертанию и по пропускной способности смогла бы обеспечить в минимально короткие сроки переброску отблизванных войск, их быстрое развертывание, а в ходе войны и их бесперебойное питание, их маневрирование на театрах войны.

Западноевропейский, французский, театр включал области, имевшие большое промышленное значение, например железорудную промышленность в районе Брие, Лонгви, в Эльзас-Лотарингии.

---

<sup>1</sup> Совокупность островов центральной и юго-западной части Тихого океана.

Театр по своим военно-географическим условиям в западной равнинной части позволял свободно действовать крупным войсковым массам. Восточная часть театра — возвышенная и частью гористая. Здесь вдоль границы три горных группы: Арденны — северная группа плоских возвышенностей, прорезаемых небольшими реками; южнее — вторая группа — Аргонны, две лесистые параллельные цепи горных хребтов, и третья группа — вдоль эльзасской границы — Вогезы, наиболее высокий и наиболее труднопреодолимый для войск горный хребет. Труднопреодолимыми преградами являлись водные рубежи, усиленные фортификационными сооружениями.

В первой мировой войне основу укрепленных рубежей составляла крепость с фортовыми обводами. Она являлась основным элементом фортификационной подготовки.

Франция у границы с Германией имела сильную укрепленную линию в верховьях рек Мозель и Маас. Ее опорными пунктами служили большие крепости Верден, Туль, Эпиналь и Бельфор, связанные между собой в промежутках оборудованными укреплениями — батареями и фортами. Между укрепленными рубежами Бельфор, Эпиналь и Туль, Верден, занимавшими каждый по фронту 80 км, имелся 60-километровый шармский открытый промежуток. При движении противника в этот промежуток он мог быть контратакован в оба фланга. Во французской части театра военных действий располагались крепости (устаревшие) в тылу главной укрепленной линии и на бельгийской границе; со стороны моря Францию прикрывали крепости Дюнкерк, Кале и Булонь.

На территории германской части театра укрепленными рубежами служили р. Рейн с крепостями Страсбург и Кельн, а также Гермерсгейм, Майнц, Кобленц и Везель, и р. Мозель с большой первоклассной крепостью Мец и небольшой крепостью Диденгофен (Тионвиль).

В бельгийской части Западноевропейского театра, на р. Маас, на пути движения главных сил германской армии, располагались крепости Льеж и Намюр, находившиеся одна от другой на расстоянии 50 км (в промежутке между ними — форт-застава Гюи), и на севере крепость Антверпен.

На Западноевропейском театре войны имелась развитая железнодорожная и грунтовая сеть дорог. Сквозные железнодорожные пути, выводящие к границам, связывались рокадами, позволявшими сравнительно быстро перебрасывать войска с одного фланга на другой.

Восточноевропейский, или русский, театр военных действий занимал огромную территорию от Балтийского до Черного моря, включая часть территории России, Германии и Австро-Венгрии<sup>1</sup>. С осени 1916 г. военные действия развернулись и в Румынии. С запада театр ограничивался р. Висла, крепостями Данциг, Торн, Познань, Бреславль и Краков, Карпатскими горами и низовьями Дуная и с востока — примерно линией Западная Двина, Днепр. Одной из важнейших особенностей театра являлось то, что граница русской территории в центральном или привислинском участке большим четырехугольником, одна из сторон которого по линии Торн, Калиш, Краков в 360 км глубоко, на 400 км, вдавалась между Германией и Австрией, что приближало русские армии к центральным районам противника и создавало выгоды действий по внутренним операционным линиям (на север, запад и юг). Однако вдававшийся четырехугольник мог подвергнуться с севера и юга фланговым ударам войск противника со стороны Восточной Пруссии и Галиции. Находившиеся у противника выступы отвечали германской доктрине сильных флангов, позволяли развернуть наступательные действия с охватывающего положения, взяты в клещи привислинский участок.

Театр по военно-географическим условиям позволял широко маневрировать крупным войсковым массам. Исключение составляли некоторые районы: Мазурские озера в Восточной Пруссии, лесисто-болотистый участок Полесья (бассейн р. Припять) и горный Карпатский хребет, находившийся в ближайшем тылу австро-венгерских войск. Для наступления русских войск хребет представлял большое препятствие. В военно-хозяйственном отношении наиболее подготовлен был германский участок театра (военные склады, развитая сеть путей сообщения и более сильные укрепленные участки). Восточная Пруссия имела развитое сельское хозяйство и могла снабжать продовольствием развернувшиеся там войска. Она являлась сильной не только в оборонительном отношении<sup>2</sup>, но и как база для наступательных действий.

Россия в развитии железнодорожной сети отставала от Германии и Австро-Венгрии. Она имела у своей границы 24 колеи, а Германия и Австро-Венгрия — в два раза больше. Преимущество в железнодорожной сети позволяло последним производить намного быстрее, чем русским, переброску войск, а в первые дни — их сосредоточение и развертывание.

---

<sup>1</sup> ЦГВИА, ф. 2003, оп. 1, д. 36, л. 44.

<sup>2</sup> ЦГВИА, ф. 2003, оп. 1, д. 36, л. 146.

Перед войной в инженерной подготовке русской части театра происходили изменения. С 1910 г. изменяется дислокация войск, переносится ранее принятая линия их стратегического развертывания на западной границе на восток, к р. Неман, Брест-Литовск, Ровно, Проскуров, тогда как до этого войска развертывались в Привислинском укрепленном районе по обоим берегам Вислы. В связи с этим было принято решение упразднить крепости на реках Висла, Буг и Нарев (Новогеоргиевск, Варшава, Ивангород). Оставлялись и подлежали усилению крепости Ковно, Осовец, Брест-Литовск и заново укреплялось Гродно. Затем была оставлена крепость Новогеоргиевск на Висле, предназначенная к упразднению (в 200 км от линии развертывания)<sup>1</sup>. Работы по перестройке крепостей шли медленно, крепость Гродно не была закончена. Россия вступила в войну со слабо подготовленным в военном отношении театром.

В Восточной Пруссии кроме крепости Кенигсберг имела оборонительная линия вдоль Мазурских озер с расположенной в основании небольшой крепостью Лейтен. На Нижней Висле крепости Данциг, Мариенбург, Грауденц, Кульм и Торн прикрывали центральные районы Германии в случае занятия русскими армиями Восточной Пруссии. Пути на Берлин прикрывали крепости Познань и Бреславль.

Австрия имела в Галиции крепости Перемышль на р. Сан и Краков на Висле и на линии Днестра — отдельные укрепления; Львов усиливался временными укреплениями.

## НАЧАЛО ВОЙНЫ. МОБИЛИЗАЦИЯ, СОСРЕДОТОЧЕНИЕ И РАЗВЕРТЫВАНИЕ

Германия первой закончила подготовку к войне. Ей нужно было использовать стратегические выгоды, вытекающие из незавершенности подготовки к войне ее противников; требовался повод для развязывания войны. Поводом послужило убийство сербскими националистами 28 июня 1914 г. у сербской границы в Сараеве австрийского эрцгерцога наследника престола Франца-Фердинанда. По договоренности с Германией Австро-Венгрия предъявила Сербии заведомо неприемлемый ультиматум, а 28 июля, через месяц после убийства эрцгерцога, объявила ей войну и произвела бомбардировку Белграда. Вмешавшаяся в конфликт Россия, как и другие державы Антанты, предложила решить

---

<sup>1</sup> См. Ю. Н. Данилов. Россия в мировой войне, стр. 41—45.

его мирным путем, но после открытия Австро-Венгрией военных действий объявила на 31 июля общую мобилизацию. 1 августа Германия объявила войну России, а 3 августа — Франции и Бельгии, отвергнув ультиматум Германии пропустить ее войска через свою территорию. Англия потребовала от Германии сохранения нейтралитета Бельгии, но получила отказ и 4 августа объявила войну Германии. Бельгия, Сербия и Черногория, а в двадцатых числах августа Япония, заинтересованная в захвате германских колоний в Тихом океане, стали на сторону Антанты.

Италия нарушила обязательства и не выступила на стороне Германии: последней удалось привлечь на свою сторону Турцию, которая начала военные действия против России в конце октября, за несколько дней до официального объявления войны странам Антанты.

Мобилизация, сосредоточение (в определенных планах развертывания районах) и развертывание (создание стратегических группировок и занятие ими исходного положения) — мероприятия взаимосвязанные, проводившиеся с официальным объявлением войны. Перед самым началом войны, в связи с ее непосредственной угрозой, государства военных блоков приступили к частичной мобилизации (вслед за Австро-Венгрией, первой объявившей 26 июля частичную мобилизацию, Россия 29 июля объявила мобилизацию 4 округов)<sup>1</sup> и провели другие мероприятия подготовительного предмобилизационного периода, в том числе выдвижение кавалерии и пехотных частей в районы прикрытия сосредоточения главных сил. Что касается общей мобилизации, то Австро-Венгрия, Россия и Бельгия объявили ее 31 июля, а Франция и Германия — 1 августа, считая первым днем мобилизации 2 августа; в этот же день германский генеральный штаб планировал захват Люксембурга.

Мобилизация и сосредоточение были закончены во Франции и Германии почти одновременно: во Франции — 18 августа, в Германии — на сутки раньше, 17 августа<sup>2</sup>. Главная масса германских и французских войск была перевезена в районы сосредоточения к 10—13 августа.

Стратегическое развертывание войск осуществлялось в основном после объявления войны и происходило под прикрытием выставленных на границе войск.

На Западноевропейском театре германские войска в составе 7 армий и отдельного отряда в Верхнем Эльзасе численностью около 1 600 тыс. человек при 4,5 тыс. легких

<sup>1</sup> См. Воспоминания Сухомлинова. М.—Л., 1926, стр. 224—228.

<sup>2</sup> См. А. Зайончковский. Мировая война 1914—1918 гг., т. I, стр. 75; В. Новицкий. Мировая война 1914—1918 гг., т. I, стр. 87—88.

и более 500 тяжелых орудиях развернулись у бельгийской, люксембургской и французской границ от Аахена до Верхнего Рейна на фронте около 380 км (1-я армия частью развертывалась у голландской границы). 1-я армия имела 5 армейских корпусов — 210 тыс. человек; 2-я армия — 7 армейских корпусов и кавалерийский корпус — 260 тыс. человек; 3-я армия — 4 армейских корпуса и кавалерийский корпус — 160 тыс. человек; 4-я армия — 5 армейских корпусов — 180 тыс. человек; 5-я армия — 5 армейских корпусов, две резервные дивизии и кавалерийский корпус — 230 тыс. человек; 6-я армия — 5 корпусов и кавалерийский корпус — 200 тыс. человек; 7-я армия — 3 корпуса и резервную дивизию — 140 тыс. человек и Эльзасский отряд — 20 тыс. человек, подчиненный командующему 7-й армией; 6-я и 7-я армии располагались на фронте между Мецем и швейцарской границей.

К 20 августа в тыловых районах армий было сосредоточено 6,5 эрзац-резервных дивизий (для 6-й и 7-й армий), 14 ландверных бригад, несколько пехотных и пионерных ландверных полков и тяжелых ландверных батарей для всех армий, всего около 200 тыс. человек<sup>1</sup>.

Всего германцы развернули 34 армейских (22 полевых и 12 резервных), и 4 кавалерийских корпуса, 3 резервные и 6,5 эрзац-резервных дивизий, 17,5 ландверных бригад. На фронте в 200 км к северу от Меца находились 2/3 сил (26 армейских и 3 кавалерийских корпуса и 2 резервные дивизии). Около 1100 тыс. человек составляли ударное крыло.

Верховное командование германскими армиями фактически осуществлял генерал-полковник Мольтке-младший — начальник генерального штаба; император Вильгельм II был номинальным главнокомандующим.

Французские войска в составе 5 армий и нескольких групп дивизий численностью 1325 тыс. человек развернулись на фронте Бельфор, Ирсон протяжением 345 км. В первой линии были развернуты 1-я армия — 5 корпусов, 2 кавалерийские дивизии и 2-я группа резервных дивизий (4 дивизии) — 320 тыс. человек; 2-я армия — 5 корпусов, 2 кавалерийские дивизии и 2-я группа резервных дивизий (4 дивизии) — 300 тыс. человек; 3-я армия — 3 корпуса (один 6-й корпус имел не две, а три дивизии), 1 кавалерийская дивизия и 3-я группа резервных дивизий (4 дивизии) — 200 тыс. человек; 5-я армия — 5 корпусов, 1 кавалерийская дивизия и 2 резервные дивизии — 250 тыс. человек, за своим левым

---

<sup>1</sup> См. В. Новицкий. Мировая война 1914—1918 гг., т. I, стр. 90; Германский план развертывания на Западном фронте в августе 1914 года. «Военный зарубежник», 1922, № 2-3, стр. 68—76.

флангом она имела 4-ю группу резервных дивизий (3 дивизии) — 60 тыс. человек и перед фронтом кавалерийский корпус (3 дивизии) — 10 тыс. человек.

Во второй линии между р. Марной и Аргоннами была развернута 4-я армия — 3 корпуса и 1 кавалерийская дивизия — 125 тыс. человек. Группа территориальных дивизий (3 дивизии) — 60 тыс. человек (под командой генерала Д. Амада) образовала между Дюнкерком и Мобежем завесы, имевшие целью не допустить повреждения железных дорог конными отрядами противника<sup>1</sup>.

Главкомандующим французской армией был генерал Жоффр, а начальником штаба — генерал Бэлен. Французские войска развертывались в условиях начавшихся боев в Бельгии и в Вогезах<sup>2</sup>.

Бельгийская полевая армия численностью 117 тыс. человек при 312 орудиях 6 августа главными силами расположилась в районе между Брюсселем, Намюром, Льежем на линии рек Диль и Жет; две дивизии были выдвинуты: одна к Намюру, другая — к Льежу. Общая численность бельгийской армии, включая гарнизоны крепостей, достигала 175 тыс. человек. Во главе бельгийской армии стоял король Альберт и начальник штаба генерал Селье-де-Моранвиль.

Высадившаяся на французскую территорию английская экспедиционная армия в составе 2 корпусов (корпуса двухдивизионного состава) и кавалерийской бригады (8 тыс. человек) общей численностью 70 тыс. человек расположилась к 20 августа слева от французской 5-й армии в районе Ле-Като, Мобеж. Командование армией осуществлял фельдмаршал Френч, начальником штаба был генерал Мэрей.

Таким образом, на Западноевропейском театре с обеих сторон развернулось более 3 млн. человек, собственно поровну с обеих сторон. Однако основная масса немецких войск, развернутая для наступления через Бельгию в обход французской укрепленной системы, имела на этом главном направлении значительное превосходство над противником. Французское командование, принявшее в общем наступательный план войны, первое время после ее объявления фактически действовало в зависимости от действий противника. С захватом стратегической инициативы немцами французам ничего не оставалось, как парировать удары противника.

---

<sup>1</sup> См. В. Новиккий. Мировая война 1914—1918 гг., т. I, стр. 92—93.

<sup>2</sup> См. Жозеф Рейнак. Война на Западном фронте. Пг., 1916, стр. 46—47.

Обращает на себя внимание медлительность переброски английской экспедиционной армии на континент: из предназначенного ее состава в 166 тыс. человек к 20 августа было переброслено менее половины.

На Восточноевропейском, или русском, театре развернулись главные силы России и Австро-Венгрии и второстепенные силы Германии, имевшие задачей удерживать Восточную Пруссию, а в необходимом случае оказать помощь австро-венгерским войскам наступлением на наревском направлении. Германия развернула в Восточной Пруссии 8-ю армию под командованием генерал-полковника Притвица в составе 4 корпусов (8 дивизий), 1 кавалерийской дивизии, 1 резервной и 3 эрзац-резервных дивизий и нескольких ландверных бригад, всего свыше 200 тыс. человек. Развернувшаяся 8-я армия опиралась на Летценский укрепленный район. У силезской границы располагался германский ландверный корпус Войрша (2 дивизии), перебросенный с началом военных действий на помощь австрийцам.

Австро-венгерские войска в составе 3 армий и армейской группы генерала Кевеса развернулись: ударная группа, состоявшая из 1-й армии (3 корпуса и 2 кавалерийские дивизии) и 4-й армии (4 корпуса и 2 кавалерийские дивизии), — от р. Вислы по р. Сан, в районах Ниско, Сенявы, Родымно, Перемышля. 3-я армия в составе 2 корпусов, 2 гонведных<sup>1</sup> дивизий, 3 кавалерийских дивизий и армейская группа генерала Кевеса в составе 2 корпусов и 1 дивизии, также 1 ландверной, 1 гонведной и 3 кавалерийских дивизий развернулись в районах Львова и Станислава. Образованный в районе Кракова корпус (Куммера) — 3 пехотные и 1 кавалерийская дивизии — имел задачей прикрывать левый фланг австрийской ударной группы. С началом военных действий австрийское командование перебросило на этот театр с Сербского фронта 2-ю армию, в ее состав была включена группа Кевеса.

Всего к 20 августа австро-венгры развернули 35 пехотных дивизий и 11 кавалерийских дивизий численностью 750 тыс. человек; ожидалось прибытие еще примерно 250 тыс. человек.

Главкомандующим австро-венгерскими армиями был эрцгерцог Фридрих, а начальником штаба, фактически руководившим войсками, — генерал Конрад<sup>2</sup>.

Войска русского Северо-Западного фронта — командующий генерал Жилинский, начальник штаба генерал Оранов-

<sup>1</sup> В Австро-Венгрии ландвер делился на собственно ландвер, комплектуемый из австрийских областей, и гонвед, комплектуемый из венгерских областей.

<sup>2</sup> См. Б. Шапошников. Мозг армии, кн. 1, стр. 78—80.



ский — в составе двух армий развертывались: 1-я армия (Неманская) на фронте Ковно, Олита (на Среднем Немане) и 2-я армия (Наревская) на фронте Августов, Остроленка (на Нареве). 1-я армия — командующий генерал Ренненкамф — имела 3,5 армейских корпуса — 20, 3, и 4-й (6,5 пехотных и 5,5 кавалерийских дивизий); 2-я армия — командующий генерал Самсонов — 5,5 армейских корпусов: 2, 6, 23 (одна 15-я дивизия), 13 и 1-й (11 пехотных и 3 кавалерийские дивизии). 2-й армейский корпус (две дивизии) был передан 1-й армии 22 августа. Всего Северо-Западный фронт имел 17,5 пехотных и 8,5 кавалерийских дивизий.

Войска Юго-Западного фронта — командующий генерал Иванов, начальник штаба генерал Алексеев — в составе четырех армий развернулись на фронте свыше 400 км от р. Висла до Западного Буга и до Днестра по дуге Люблин, Холм, Ковель (Западная группа в составе 4-й и 5-й армий), Луцк, Дубно, Кременец (Ровенская группа — 3-я армия), Проскуров, Каменец-Подольский (Проскуровская группа — 8-я армия).

4-я армия генерала Зальца (замененного Эвертом) имела 3,5 корпуса: 14-й, 16-й армейские и гренадерский (6,5 пехотных дивизий и 3,5 кавалерийских дивизии); 5-я армия генерала Плеве — 4 армейских корпуса: 25, 19, 5 и 17-й (8 пехотных и 3 кавалерийские дивизии); 3-я армия генерала Рузского — 4 армейских корпуса: 21, 11, 9 и 10-й (12 пехотных и 3 кавалерийские дивизии); 8-я армия генерала Брусилова — 3 армейских корпуса: 7, 8, 12-й (8 пехотных и 3 кавалерийские дивизии); ожидалось прибытие в 8-ю армию 24-го армейского корпуса, он в ее составе участвовал в начальных операциях.

Было решено также образовать Варшавскую группу (9-я армия), расположив ее в районе Варшавы и поставив перед ней задачу в случае благоприятных условий наступать через Познань к Берлину (позже 9-я армия была передана Юго-Западному фронту). Таким образом, если сравнить силы на этом фронте Восточноевропейского театра (34,5 пехотных и 12,5 кавалерийских дивизий против 35 австро-венгерских, 2 германских пехотных и 11 кавалерийских дивизий), становится очевидным, что русский Юго-Западный фронт не обладал численным превосходством, необходимым для решительных наступательных действий. К началу операции русские сосредоточили не более 75% сил, установленным планом. Русское командование располагало сравнительно большими резервами, прибывающими из дальних областей, силы русских непрерывно возрастали. Вступление в войну на стороне Антанты Японии позволило русскому командованию перебросить ряд соединений с Дальнего Востока. Австрийцы

с развертыванием также несколько запоздали (они перебросили 2-ю армию сначала на Сербский фронт, а затем оттуда в Галицию, что задержало развертывание на несколько дней).

Русские войска как Северо-Западного фронта, так и Юго-Западного фронта имели выгоды двойного охвата, могущего привести к окружению и разгрому противника, как это и было предусмотрено планом. Однако Юго-Западный фронт, исходя из неправильных сведений о линии развертывания австро-венгерских армий, нацелил удар по фронту их расположения, а не в обход флангов.

## ПЕРИОДИЗАЦИЯ И НАЧАЛЬНЫЙ ПЕРИОД ВОЙНЫ

Первую мировую войну по характеру ее ведения можно подразделить на три периода. Первый период: провал германской стратегии быстротечного поражения Франции и России; маневренный характер войны, образование сплошных фронтов и переход к длительной позиционной борьбе (кампании 1914 и 1915 гг.).

Второй период: провал стратегии Антанты разгрома германской коалиции согласованными ударами (кампании 1916 и 1917 гг.); взаимное обескровливание в позиционной войне; обострение внутренних противоречий в воюющих странах и революционный выход России из войны. Третий период: крушение германской стратегии достижения двух побед — над Антантой (кампания 1918 г.) и Советской республикой; преодоление позиционной обороны; общее наступление Антанты и военное поражение Германии<sup>1</sup>.

---

<sup>1</sup> В военно-исторической литературе первую мировую войну принято подразделять на три периода: маневренный период (на Западноевропейском, или на французском, театре — кампания 1914 г., а на Восточноевропейском, или русском, театре он продолжался до осени 1915 г.), позиционный период (кампании 1915—1917 гг.) и завершающий период (кампания 1918 г.) — или на два периода: маневренный и позиционный.

Приведенная периодизация не полностью отражает характер ведения первой мировой войны. Если позиционный и маневренный периоды названы по принципу форм ведения войны, то название третьего периода этого не отображает. Отнесение кампании 1918 г. к позиционному периоду также не является правильным.

Войну 1914—1918 гг. подразделяют также и на четыре периода: первый — стратегического маневра большого размаха (2 месяца), второй — позиционная война (3,5 года с конца октября 1914 г.), третий — больших германских наступлений (около 4 месяцев, с 21 марта по 18 июля 1918 г.) и, наконец, четвертый период — больших французских наступательных операций (около 4 месяцев, с 18 июля по 11 ноября 1918 г.). (См. Ф. Кюльманн. Стратегия. М., 1939, стр. 106.)

Мировую войну делят и на периоды — кампании по годам.

Что касается начального периода первой мировой войны<sup>1</sup>, то он, как принято считать, охватывал время со дня официального объявления войны и общей мобилизации до ввода в вооруженную борьбу главных сил, «с объявлением войны до начала исходных операций»<sup>2</sup>. В начальный период первой мировой войны осуществлялись мобилизация, сосредоточение и развертывание главных сил, а также военные действия по прикрытию стратегического развертывания войск на театрах военных действий, по захвату выгодного района для развертывания и проведения разведывательных операций на сравнительно небольшую глубину<sup>3</sup>. В начальный период первой мировой войны, как писал В. Меликов в своей работе «Стратегическое развертывание», каждый генеральный штаб, производя мобилизацию, сосредоточение и развертывание, стремился к достижению следующих условий: а) обеспечения безопасности — не дать себя преждевременно атаковать со стороны превосходящего противника; б) выигрыша во времени, т. е. внезапно атаковать не совсем сосредоточившегося и плохо развернувшегося противника; в) создания превосходства в силах, наиболее целесообразно сгруппировав их оперативно; г) занятия возможно более удобных районов для развертывания сил и средств<sup>4</sup>.

Упреждение в развертывании и нанесение внезапного удара по не совсем сосредоточившемуся и плохо развернувшемуся противнику (на избранном для наступления направлении) — стратегическая цель начального периода первой мировой войны, осуществления которой активно добивался германский генеральный штаб. Стратегическая цель начального периода первой мировой войны связывалась с созда-

---

<sup>1</sup> В 1913 г. русский генеральный штаб в связи с угрозой возникновения войны с Германией издал положение «О подготовительном к войне периоде». Подобное положение было разработано и в Германии (*Lustand der drohen den Kriegsgefahr*). (См. М. Тихонов. Начальный период современной войны. «Война и революция», 1934, март — апрель, стр. 31—32.)

О выражении «начальный период войны» см. В. Новицкий. Военно-морские силы в начальный период войны. «Война и революция», 1935, май — июнь, стр. 46.

<sup>2</sup> Оперативный словарь. М., 1940, стр. 46.

<sup>3</sup> См. И. Рухле. О характере начального периода в двух мировых войнах. «Военно-исторический журнал», 1959, № 10, стр. 3—6.

<sup>4</sup> См. В. А. Меликов. Стратегическое развертывание. М., 1939, стр. 40—41.

Крепость Льеж имела 12 фортов (и устаревший форт Шартрез), расположенных по обоим берегам Мааса, в 6—8 км от города и в 2—6 км один от другого (крепостной обвод Льежа достигал 50 км). На вооружении крепости находилось до 400 орудий, часть из которых размещалась во вращающихся броневых башнях. В неукрепленных в мирное время промежутках между фортами наскоро возводились окопы и проволочные заграждения. Германское командование рассчитывало овладеть крепостью внезапным ударом, прорываясь в промежутках между фортами.

Общая атака межфортовых промежутков, начавшаяся в ночь на 6 августа, завершилась после упорных боев прорывом к незащищенному форту Шартрез, у восточной окраины города, и занятием утром 7 августа города, оставленного по приказу коменданта крепости. Но, проникнув в центр крепости, немцы не овладели ни одним из ее 12 фортов. Были захвачены и мосты через Маас, но они находились внутри фортового пояса и не могли быть использованы.

Командующий 2-й армией генерал Бюлов, осуществлявший общее руководство действиями по захвату Льежа, с целью быстрого овладения фортами выделил три корпуса — 7, 9 и 10-й с тяжелой артиллерией под командованием командира 7-го корпуса генерала Эйнема. К 12 августа корпуса подошли к крепости. Развернувшись с новой силой бои сопровождалась разрушительными артиллерийскими ударами тяжелых мортир, в том числе 42-см. 15 и 16 августа бои закончились падением последних фортов крепости.

Борьба за крепость Льеж при более чем тройном превосходстве германских войск (бельгийцы имели около 30 тыс. человек), вопреки их планам, продолжалась 11 дней. Она явилась первым предвестником длительной и изнурительной войны. При овладении крепостью выявилось могучее значение тяжелой артиллерии, наносившей разрушения фортам. Если в первые дни (на первом этапе) германское командование стремилось овладеть крепостью, делая главную ставку на действия пехоты, поддерживаемой огнем артиллерии калибра не более 21 см, то на втором этапе борьбы за крепость атака фортов производилась после разрушительных бомбардировок 42-см мортир.

С падением льежской крепости путь для главных сил германской армии через Маас был открыт. Они двинулись в глубь Бельгии. Германское главное командование подчинило 1-ю армию и кавалерийский корпус Марвица командующему 2-й армией Бюлову. Объединенные 1-я и 2-я армии правого крыла получили задачу отрезать бельгийскую полевую армию от Антверпена — большой крепости на севере Бельгии и развивать наступление на линию Брюссель,

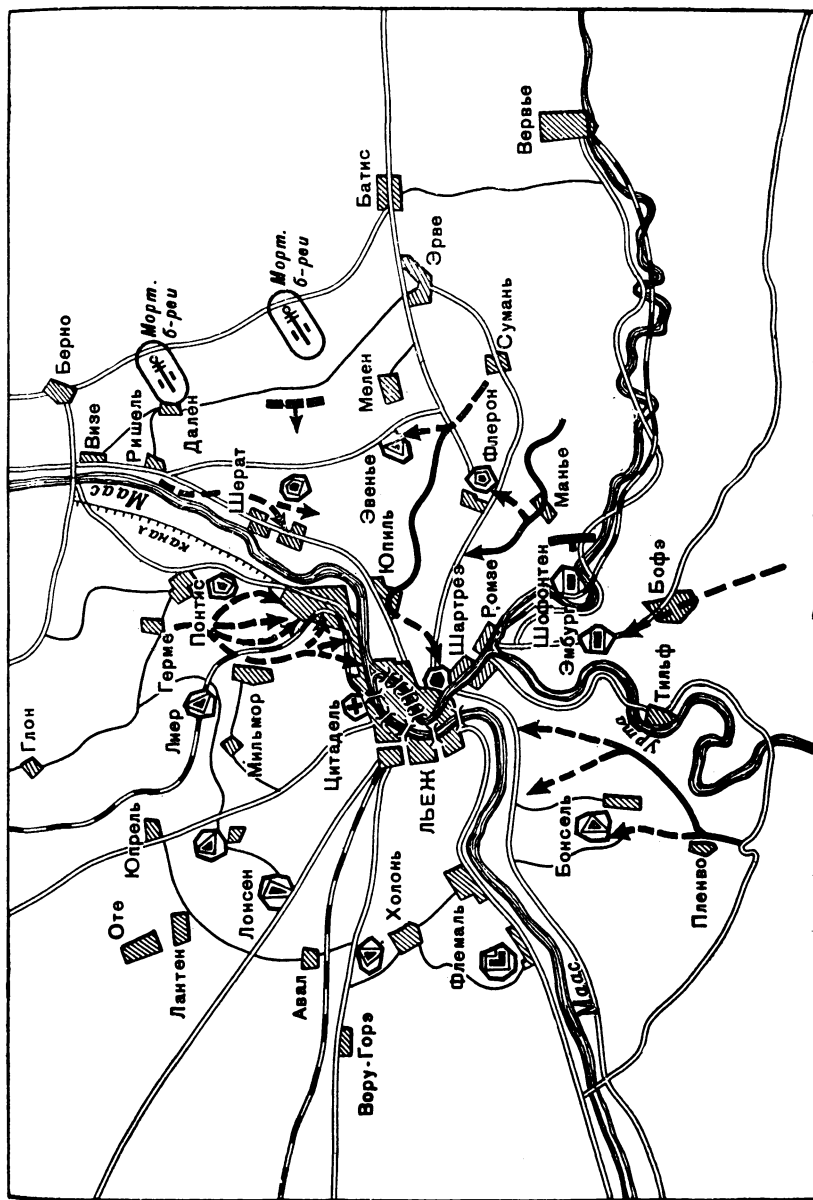

Атака Льежа германскими войсками в августе 1914 г. (положение 6 августа)

нием наилучших условий для ведения вооруженной борьбы главными силами — первым стратегическим эшелоном<sup>1</sup>.

**Количество пехотных и спешенных кавалерийских дивизий в армиях воюющих сторон<sup>2</sup>**

	Антанта									Блок центральных государств						
	Россия	Франция	Англия	Сербия	Бельгия	Италия	Румыния	Греция	США	Португалия	Всего	Германия	Австро-Венгрия	Турция	Болгария	Всего
Август 1914 г.	108	74	20	12	6	—	—	—	—	—	220	94	49	—	—	143
Август 1915 г.	112	98	78	12	6	36	—	—	—	—	342	156	67	49	—	272
Август 1916 г.	142	102	81	6	6	47	21	—	—	—	405	169	70	53	12	304
Август 1917 г.	223	116	87	6	6	65	15	3	1	1	523	232	81	45	12	370
Август 1918 г.	—	115	85	6	12	56	—	8	29	—	311	230	74	36	12	352
Ноябрь 1918 г.	—	114	85	6	12	58	—	10	42	—	327	210	66	17	—	293



<sup>1</sup> В 1959—1961 гг. на страницах «Военно-исторического журнала» проводилась дискуссия о характере начального периода в двух последних мировых войнах. В определении содержания начального периода первой мировой войны оспаривались два взгляда. Первый из них основывался на том, что начальный период — это отрезок времени со дня объявления войны и общей мобилизации армии до начала приграничных сражений главных сил, развертываемых на театре военных действий по плану войны. Военные же действия войск, прикрывавших стратегическое развертывание главной массы вооруженных сил в начальный период войны, в зависимости от задач развертывания выражались в русской армии в форме разведывательных операций, а в германской и французской армиях в наступлении с ограниченной целью. (См. И. Рухле. О характере начального периода в двух мировых войнах. «Военно-исторический журнал», 1959, № 10, стр. 3—4.) Другой взгляд отличается от первого более широким толкованием начального периода войны, в который включается не только мобилизация, сосредоточение и стратегическое развертывание вооруженных сил сторон и прикрытие, но и вооруженная борьба главных сил: «действия сторон по решению ближайших стратегических задач, вплоть до наступления равновесия сил, стратегической паузы». На Западе — пограничное сражение, сражение на Марне, т. е. весь так называемый маневренный период войны до операций «бега к морю» (см. О характере начального периода в двух мировых войнах. «Военно-исторический журнал», 1960, № 4, стр. 120—122), а на Востоке — Восточно-Прусскую и Галицийскую операции (см. В. Мернов. О содержании начального периода мировых войн. «Военно-исторический журнал», 1960, № 9, стр. 32; А. Колгушкин и И. Бершадский. О начальном периоде мировой войны. «Военно-исторический журнал», 1960, № 8, стр. 53).

<sup>2</sup> См. Лярше. Некоторые статистические данные войны 1914—1918 гг. «Военный зарубежник», 1934, № 12, стр. 118—120.



### ГЛАВА ТРЕТЬЯ

## ПРОВАЛ ГЕРМАНСКОЙ СТРАТЕГИИ БЫСТРОТЕЧНОГО ПОРАЖЕНИЯ ФРАНЦИИ И РОССИИ, МАНЕВРЕННЫЙ ХАРАКТЕР ВОЙНЫ, ОБРАЗОВАНИЕ СПЛОШНЫХ ФРОНТОВ И ПЕРЕХОД К ДЛИТЕЛЬНОЙ ПОЗИЦИОННОЙ БОРЬБЕ (КАМПАНИИ 1914—1915 гг.)

### КАМПАНИЯ 1914 ГОДА. ПРОВАЛ ГЕРМАНСКОГО ПЛАНА РАЗГРОМА ФРАНЦИИ. ПОРАЖЕНИЕ АВСТРО-ВЕНГЕРСКИХ ВОЙСК В ГАЛИЦИИ

**Начало военных действий.** Прикрытие стратегического развертывания войск. 2 августа 1914 г. германская армия оккупировала герцогство Люксембургское, а 4 августа вторжением в Бельгию открыла военные действия на Западно-европейском театре войны. Торжественно гарантированный германским правительством нейтралитет Бельгии и Люксембурга был вероломно нарушен. Вступая передовыми войсками в Бельгию сразу же после объявления войны (до завершения сосредоточения), германцы действовали в соответствии со своим планом стратегического развертывания, предусматривавшим обеспечение беспрепятственного прохождения армий правого крыла через Бельгию и Люксембург.

Для вступления в Бельгию, захвата сильной крепости Льеж<sup>1</sup>, прикрывавшей переправы через Маас, и ведения стратегической разведки был выделен сборный (из пехотных бригад разных корпусов) войсковой отряд. В состав отряда входил 2-й кавалерийский корпус (3 дивизии) генерала Марвица. Командование отрядом (25 тыс. штыков и 8 тыс. сабель) было возложено на командира 10-го корпуса 2-й армии генерала Эммиха. Этот отряд утром 4 августа перешел бельгийскую границу и вскоре завязал бои за крепость Льеж.

<sup>1</sup> См. П. Гамелиус. Осада Льежа. Пг., 1914, стр. 22.

Намюр. Наступление германских корпусов обеспечивалось ведением воздушной разведки.

Бельгийская полевая армия, развернутая на путях, ведущих к Брюсселю, после столкновения с передовыми германскими колоннами на р. Жет отошла на позиции за р. Диль, но, опасаясь нависавшей все время угрозы обхода левого фланга, 20 августа ушла в Антверпен, под защиту его фортов<sup>1</sup>. Большая часть территории Бельгии с ее сто-



Бетонные сооружения одного из фортов Льежа, разрушенные снарядами германской тяжелой артиллерии

лицей Брюсселем была захвачена противником. Перед германскими армиями лежала Северная Франция, где должна была решаться участь войны. Бельгийская крепость Намюр с девятью фортами, расположенная вверх по Маасу, обтекаемая с обеих сторон 2-й и 3-й германскими армиями, не могла сыграть какой-либо существенной роли. Постоянный гарнизон крепости и 4-я полевая дивизия (всего около 37 тыс. человек) обороняли крепость до 25 августа (с 20 августа). При атаке Намюра был использован успешный опыт применения тяжелой артиллерии в борьбе за Льеж.

<sup>1</sup> См. Действия бельгийской армии. Донесение штаба главнокомандующего. Пг., 1916, стр. 24.



Внезапный удар по нейтральной Бельгии и активный способ действий германских армий позволили им захватить стратегическую инициативу. Принятый французским командованием наступательный план оказался несостоятельным. Началась сложная и опасная перегруппировка французских армий левого крыла на север.

Французское верховное командование, получив сведения о вторжении германских армий в Бельгию и, следовательно, об угрозе левому крылу французских войск, 6 августа направило в Бельгию 1-й кавалерийский корпус Сорде. Совершая марш-маневр между реками Урт и Маас, он не дал нужных сведений о противнике и отошел в район северо-восточнее Мобежа для прикрытия 5-й французской армии слева<sup>1</sup>. По мере выяснения складывавшейся обстановки французское верховное командование перегруппировывает войска, все более растягивая фронт на север. 5-я армия передвигается влево, а 4-я армия — из второй линии в первую. Перегруппировка левого крыла (директивы Жоффра от 8 и 14 августа) производилась исходя из пассивно выжидательного плана. Французские армии вступили в первое крупное сражение с германскими армиями в весьма невыгодных условиях.

Если на левом фланге стратегического фронта французы втягивались в действия осторожно и нерешительно, то на своем правом фланге войсками 1-й и 2-й армий они начали наступательные операции. 7—10 августа и 15—20 августа ими были проведены первое и второе наступления в Верхний Эльзас (Мюльгаузенская операция), закончившиеся взятием Мюльгаузена и нескольких других городов. 7—22 августа французы вели наступательные действия по овладению проходами в Вогезах, а 14—20 августа наступали в Лотарингии, имея задачу силами 1-й армии выйти на линию Саарбург, Газельбург, Оберштейген и 2-й армией атаковать противника в северном направлении на Дьез и Шато-Сален. Это наступление 1-й и 2-й армий (против 7-й и 6-й германских), осуществляемое по расходящимся направлениям, протекало медленно, с продвижением от 4 до 8 км в сутки при слабом сопротивлении противника. Но вскоре под ударами германцев французы вынуждены были отступить.

Наступательные операции французов в Верхнем Эльзасе, Вогезах и Лотарингии не привели к успеху. Вялость и медлительность их осуществления объясняется рядом при-

---

<sup>1</sup> См. Елисеев. Действия французского кавалерийского корпуса Сорде в августе 1914 года. «Военно-исторический бюллетень», 1935, № 1, стр. 15.

чин, в том числе нерешительностью действий. Оказали большое влияние на ход операций успешные действия германских армий на северном крыле, где наносился главный удар и куда французское командование вынуждено было перебрасывать корпуса из 1-й и 2-й армий.

Если военные действия по прикрытию стратегического развертывания главных сил противников на Западноевропейском театре выражались (в зависимости от задач развертывания) в наступлении с ограниченными целями, то на Восточноевропейском театре — в форме разведывательных операций.

Для обеспечения сосредоточения и развертывания главных сил и для осуществления поисков<sup>1</sup> на территории Восточной Пруссии и Галиции<sup>2</sup> была использована значительная конница. В Восточной Пруссии, например, поиски вели отряд под командованием Хан-Нахичеванского из четырех кавалерийских дивизий, отдельная кавалерийская бригада Орановского и кавалерийская дивизия генерала Ромейко-Гурко, усиленная стрелковой бригадой<sup>3</sup>. Противник — 8-я германская армия из Восточной Пруссии и австро-венгерские армии из Галиции — также вел разведывательные действия своими кавалерийскими дивизиями. Вела разведку и авиация.

В ходе поисков с целью определения сил и попыток проникновения в тот или иной район сосредоточения завязывались упорные бои. Первые боевые столкновения произошли вскоре по объявлении войны. Так, в Восточной Пруссии 4—5 августа шли бои у Кибарты с германской кавалерией, поддержанной пехотой.

**Западноевропейский театр. Наступление германских армий к северо-восточной границе Франции. Пограничное сражение 21—25 августа 1914 г.** Напряженность обстановки по мере приближения германских армий к северо-восточной границе Франции все время возрастала. 20 августа перед пограничным сражением — сражением, развернувшимся от Шельды до Мозеля (до Лотарингии) на 250-километровом фронте, стратегические выгоды были на стороне Германии. Их правофланговая группа — 1-я германская армия без 3-го резервного корпуса, направленного за бельгийскими вой-

---

<sup>1</sup> См. Б. М. Шапошников. Очерки из действий русской конницы в минувшую войну. Прикрытие мобилизации и стратегического развертывания. Военное дело. Сборник статей по военному искусству, № 1. М., 1919, стр. 97—98.

<sup>2</sup> См. Н. Евсеев. Конница в Галиции в начальный период войны. «Красная конница», 1935, № 4, стр. 23.

<sup>3</sup> См. Н. Евсеев. Боевые действия русской кавалерии в Восточной Пруссии в 1914 г. «Военно-исторический бюллетень», 1935, № 1, стр. 23, 27.

сками, отступавшими к Антверпену, 2-я германская армия без резервного гвардейского корпуса, остановленного для атаки Намюра, и 3-я армия без 11-го корпуса, выделенного также для атаки Намюра,— имела численное превосходство над противостоящими английской и 5-й французской армиями и занимала в самбро-маасском районе (1-я и 2-я армии между Вольфертгемом и Намюром и 3-я армия между Аверсэном и Сьерньоном) охватывающее по отношению к ним положение, позволявшее охватить оба фланга и проникнуть между армиями. Германские армии: 4-я, находившаяся на западной границе Люксембургского герцогства (Бастонь, Аттер), и 5-я армия — севернее и южнее форта Лонгви (Эталь, Арсвейлер), располагались против 4-й и 3-й французских армий, имея в общем равные с ними силы.

Французские армии развернулись: 3-я армия с группой резервных дивизий — на левом берегу р. Отэн, южнее и севернее Вердена, 4-я армия — от Монмеди до Шарлевиля и 5-я армия — между реками Самбр и Маас. Слева от французских армий находилась английская армия, которая заканчивала сосредоточение в районе Мобежа и выдвигалась к Монсу. Левее английской армии от Валансьена и до морского побережья были разбросаны части 4 территориальных дивизий генерала д'Амада.

Общие задачи германских армий определялись стратегическим планом Шлиффена — Мольтке. Директивой германского верховного командования от 20 августа осуществлялся замысел — удар по противнику правым крылом. Однако конкретные оперативные задачи перед армиями не были поставлены, их действия возлагались на усмотрение командующих.

План французского главного командования предусматривал остановить движение германских армий наступлением. В период, начинающийся с 14 августа, пишет Жоффер, и доходящий до сражения на границе, 21 августа, видно развитие руководящей мысли операций — решающие действия на левом французском крыле. «Общий план содержит главную атаку, ведущуюся нашими силами левого крыла»<sup>1</sup>. Директивами от 20 августа (отдельно для 3-й и 4-й армий) и 21 августа (для 5-й и английской армий) французское главное командование определяло: 3-я армия переходит в наступление 21 августа в северо-восточном направлении, на Арлон, 4-я армия в ночь на 21 августа выдвигает вперед сильные авангарды и наступает в общем направлении на Невшато. Что касается 5-й армии, то в директиве указыва-

---

<sup>1</sup> Жоффер. 1914—1915. Подготовка войны и ведение операций. стр. 14.

лось, что она, опираясь на Маас и крепость Намюр, будет иметь предметом своих действий северную группу противника. Английская армия должна содействовать 5-й армии, выдвинув свои главные силы к Суаньи. Таким образом, по плану главный удар нанесли 3-я и 4-я армии. «Развить главное усилие через Люксембург и бельгийский Люксембург, угрожая тем самым коммуникациям германских сил, переправляющихся через Маас, между Намюром и голландской границей: это задача, возложенная на 3-ю и 4-ю армии»<sup>1</sup>. 1-я и 2-я французские армии развивают «второстепенное усилие» между Мецем и Вогезами, с целью приковать противника. Задача трех армий левого крыла — 5-й французской армии, британской армии и бельгийской, с которой британская армия должна постепенно связаться, — «задержать германские силы, которые дебушируют от Мааса, на срок, необходимый, чтобы атака люксембургских армий (3-й и 4-й.— А. С.) дала почувствовать свое действие»<sup>2</sup>. Но вопреки планам Жоффра события развернулись не в пользу французов. 3-й и 4-й армиям не удалось создать угрозу коммуникациям наступавших германских войск, а 5-й армии — сдержать натиск превосходящего противника.

Пограничное сражение — это стратегическая операция, невиданная по своему размаху и по численности участвовавших в ней войск. 9 армий — 5 германских, 3 французские и английская — оспаривали победу. Сражение развернулось как встречное. Обе стороны наступали. Каждый из противников имел целью предупредить другого в развертывании, используя неожиданность нападения. Пограничное сражение развернулось не так, как прежние генеральные сражения. Если считать, что в сражении принимали участие главные силы, а велось оно с решительными целями, то пограничное сражение также можно назвать генеральным<sup>3</sup>. Однако характер этого стратегического сражения был иным, в нем участвовали огромные по численности армии противников, оснащенные разнообразной техникой, фронт сражения простирался на десятки километров. Пограничное сражение, являясь стратегической операцией, состояло в свою очередь из нескольких операций (сражений), проводимых армиями в районах их действий. Пограничное сражение принято делить на три операции: на Арденнскую, включавшую боевые действия 4-й, 5-й германских, 3-й и 4-й фран-

<sup>1</sup> Жоффра. 1914—1915. Подготовка войны и ведение операций, стр. 15.

<sup>2</sup> Там же, стр. 16.

<sup>3</sup> Пограничное сражение называют первым генеральным сражением. (См. Кампания 1914 г. на Западном фронте. «Военный сборник», 1915, № 3, стр. 58.)

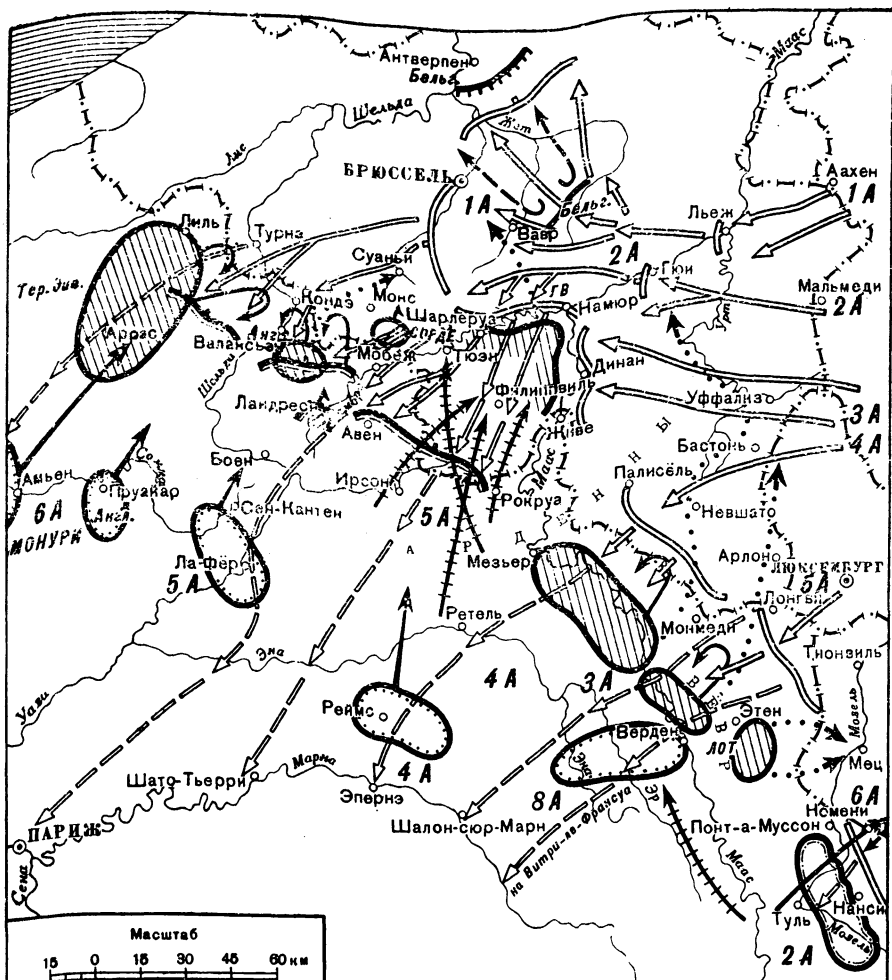

Условные обозначения	
...→ Предлагаемое наступление по директиве ген. Жоффра 20 августа	← Фактическое наступление германских войск
→ Фактическое наступление англо-французских войск	○ Расположение к 22-23 августа
↪ Отступление англо-французских войск	▬ Расположение к 25 августа
⚡ Переброска корпусов	↔ Направление наступления по директиве 27 августа
○ Расположение к 21 августа	○ Намеченные районы сосредоточения ко 2 сентября и направление наступления по директиве Жоффра 25 августа

Пограничное сражение 21—25 августа 1914 г.

цузских армий, Самбро-Маасскую — между 2-й и 3-й германскими и 5-й французской армией и операцию у Монса — между 1-й германской и английской армиями<sup>1</sup>. Арденнскую операцию называют и Аргонно-Арденнской<sup>2</sup>.

Арденнская операция развернулась преимущественно в районе Лонгви между 3-й французской и 5-й германской армиями и на р. Семуа — между 4-й французской и 4-й германской армиями. Армии обоих противников в соответствии с полученными директивами наступали одна против другой. В результате встречных боев, продолжавшихся 5 дней, 3-я французская армия потерпела неудачу и отошла к Маасским высотам. Попытки германцев совершить обходное движение с угрозой охвата французского правого фланга были ликвидированы наступлением французов на р. Орн.

Военные действия на р. Семуа начались при благоприятных условиях для 4-й французской армии, которая неожиданно появилась перед германскими соединениями, угрожая им обходом и прорывом у Невшато. Однако в развернувшихся встречных боях германская 4-я армия захватила инициативу. Французская армия, обнажив свой правый фланг и опасаясь его обхода, с большими потерями отошла на свои исходные позиции.

В Самбро-Маасской операции 2-я и 3-я германские армии, имея двойное превосходство в силах и преимущества охватывающего положения, отбросили 5-ю французскую армию, которая втянулась в сражение, не закончив полностью сосредоточения. После упорных боев, многих атак и контратак корпуса 5-й армии, оказавшиеся в весьма трудных условиях, утром 24 августа по приказу командующего армией начали отступление.

В операции у Монса английская армия также оказалась в весьма трудных условиях. Сильно теснимая справа, она отступила, собираясь 25 августа в окрестностях Ле-Като, Камбрэ. Вместе с англичанами отошли и французские ополченские дивизии д'Амада.

Пограничное сражение принесло победу германским армиям и неудачу французским, отступавшим на всем фронте от Верхней Шельды до Лотарингии. Благоприятный исход сражения для германских армий объяснялся целым рядом причин. На их стороне были стратегические выгоды с самого начала развертывания. Они обладали преимуществом охватывающего положения и свободой маневра. При об-

---

<sup>1</sup> Арденнскую операцию в свою очередь делят на собственно Арденнскую и операцию на р. Семуа. (См. А. Коленковский. Маневренный период войны 1914 г., стр. 114.)

<sup>2</sup> См. Н. А. Таленский. Первая мировая война (1914—1918 гг.), стр. 22.

шем почти равном соотношении сил германские армии имели большое превосходство в силах на правом фланге, а также превосходство в артиллерии, особенно в тяжелой. Они были лучше подготовлены к ведению встречных операций, из которых состояло пограничное сражение (маневрирование, взаимодействие, тактическая подготовка). Если германские армии действовали целеустремленно, то французские повели наступление, стремясь парировать их удар<sup>1</sup>. Направление главного удара лишь обозначалось. Попытка французов нанести удар силами 3-й и 4-й армий во фланг обходящего германского крыла окончилась полной неудачей. Французские армии действовали несогласованно, а английская армия обособленно, ее командующий фельдмаршал Френч исходил из интересов своей армии, он не считал себя подчиненным генералу Жоффру, в результате 5-я французская и английская армии действовали несогласованно. Неуверенность и нерешительность, просчеты в управлении армиями и соединениями не могли не сказаться на ходе операций. Сам Жоффр, определяя причины поражения в пограничном сражении, писал: «Намеченное наступление не удалось. Однако нас раздавило не численное превосходство... Левое крыло союзников имело перед лучшими частями германской армии элемент разнородный и неодинакового качества (английская армия, бельгийская и т. д.). С другой стороны, одной из главных причин неудачи наступления было то, что наш боевой аппарат не дал полностью того, что вправе были от него ожидать. Произошли многие случаи неустойчивости в наших крупных соединениях, из которых, некоторые, захваченные врасплох или неудачно введенные в бой, быстро растаяли и отхлынули, подвергая соседние части серьезным потерям»<sup>2</sup>.

24 августа главное французское командование в посланной «Записке для всех армий» указывало на недостатки в ведении боя, выявившиеся в первые дни вооруженной борьбы. Из сведений, собранных во время боев, говорится в «Записке», можно заключить, что атаки производятся без тесной связи между пехотой и артиллерией; чтобы захватить опорный пункт, необходимо «подготовить атаку артиллерией, пехоту удерживать и бросать ее на штурм только с такой дистанции, с которой можно быть уверенным в достижении намеченной цели»<sup>3</sup>. Пехота, бросаемая в атаку с слишком большого расстояния, говорится далее в «Записке»,

<sup>1</sup> См. Приграничное сражение на Западном фронте в 1914 г. Киев, 1936. стр. 39.

<sup>2</sup> Жоффр. 1914—1915. Подготовка войны и ведение операций, стр. 16—17.

<sup>3</sup> Там же. стр. 36.

и в то время, когда артиллерия еще не закончила подготовку атаки, попадала под пулеметный огонь и несла потери, которых можно было избежать. Крупным недостатком, отмечает «Записка», является использование пехоты в сомкнутых строях. Многочисленные и сомкнутые части, бросаемые в передовую линию, подвергаются неприятельскому огню, и наступление останавливается. «Пехота, поддерживаемая артиллерией, должна вести бой посредством достаточно разомкнутой стрелковой цепи»<sup>1</sup>.

В «Указаниях для употребления артиллерии», разосланных в войска 27 августа, французское главное командование снова требует обеспечить полную связь между пехотой и артиллерией и указывает на необходимость подражать противнику, применяющему самолеты для подготовки атак путем наведения артиллерии на сосредоточенные колонны войск. Командующим армиями предлагалось передать в распоряжение командиров армейских корпусов и резервных дивизий некоторое количество самолетов, которые должны отыскивать цели и давать батареям все необходимые сведения для производства стрельбы<sup>2</sup>.

Что касается германских армий, то их действия в решении оперативных задач не были тесно связанными. Германское верховное командование полагалось на инициативу командующих армиями, вследствие чего решающая правофланговая группа армий (1, 2 и 3-я) вела наступление, направляемое не твердой рукой верховного главнокомандующего, а соглашением командующих армиями.

Германцы, имея все выгоды стратегического наступления, не смогли добиться решительной победы — «раздавить» левое крыло французских войск. Но все же операции развивались по первоначальному стратегическому плану. Французы не были разгромлены, но потерпели поражение и отступили, ослабленные и расстроенные. Французские соединения и части, уступая германским во встречных боях, выявили высокую подготовку в организации обороны, в ведении арьергардных боев в условиях высокой маневренности. Французские арьергарды обеспечивали отход войск, лишая противника больших трофеев. Своевременное и в общем искусное отступление французов позволило им сохранить армии.

Положение отступавших французских войск было чрезвычайно тяжелым, им предстояло не допустить окружения соединений, находящихся на левом фланге, и остановить новым сражением наступление германских армий. Глубокой

<sup>1</sup> Жоффр. 1914—1915. Подготовка войны и ведение операций, стр. 37.

<sup>2</sup> См. там же, стр. 40.



стратегической ошибкой германского командования являлась переоценка им пограничного сражения. Оно было убеждено в бессилии французов и в легкости занятия Парижа.

**Наступление германских армий к Парижу. Сражение (битва) на Марне 5—9 сентября 1914 г.** Пограничное сражение решительно повернуло усилия главного французского командования на левое крыло армий. В директиве Жоффра, отданной вечером 25 августа, определялись порядок отхода французских армий с бельгийско-французской границы и создания крупной группировки войск на левом крыле для осуществления активного маневра против правофланговых армий противника. Так как предложенный наступательный маневр, говорится в директиве, не мог быть осуществлен, то последующие операции будут вестись с целью воссоздания на нашем левом крыле, путем соединения 4-й, 5-й и английской армий и новых сил, взятых из восточного района, группы (*masse*), способной вновь перейти в наступление, в то время как остальные армии будут сдерживать натиск противника<sup>1</sup>.

Нужно было выиграть время для перегруппировок войск, создания и сосредоточения ударной группы<sup>2</sup>. Это зависело от ведения отступления, действий арьергардов, на которые возлагалась задача путем коротких и сильных контратак остановить «движение противника, или, по крайней мере, его задержать»<sup>3</sup>. Вновь формируемая армия (6-я, генерала Монури) согласно директиве сосредоточивается ко 2 сентября в окрестностях Амьена в готовности перейти в наступление на Аррас. Из директивы видно, что в это время главное французское командование предполагало остановить свои войска на линии Верден, Вузье (или Реймс), Лаон, Амьен и перейти к активным действиям; новой, 6-й армией двигаться от Амьена на Аррас, обходя правый фланг 1-й германской армии Клука.

Германский план преследования французской армии исходил из переоценки пограничного сражения и недооценки сил и возможностей противника. Директива верховного командования от 27 августа, определявшая порядок преследования, требовала от войск: быстрым движением «не давать неприятелю передышки», воспрепятствовать ему создать новые формирования и по возможности лишать страну средств сопротивления. Всем армиям, указывалось в директиве, немедленно наступать к французской столице —

---

<sup>1</sup> См. Жоффра. 1914—1915. Подготовка войны и ведение операций, стр. 37.

<sup>2</sup> См. Жозеф Рейнак. Война на Западном фронте, стр. 87—88.

<sup>3</sup> Жоффра. 1914—1915. Подготовка войны и ведение операций, стр. 38.

Парижу. Армии получили следующие задачи: 1-я армия наступает на Нижнюю Сену, западнее Парижа, 2-я — через Ла-Фер — Лаон, прямо на Париж (обе армии, 1-я и 2-я, со вступления в Бельгию были подчинены командующему 2-й армией; 27 августа подчинение Клука Бюлову было отменено)<sup>1</sup>, 3-я — в общем направлении на Шато-Тьерри, 4-я — через Реймс на Эпернэ и 5-я — на Шалон и Витри-ле-Франсуа, обходя Верден<sup>2</sup>. Левофланговым армиям также ставились активные задачи. 6-я армия должна была прорвать крепостной фронт между Тулем и Эпиналем, наступая в общем направлении на Невшато, а 7-я армия — сдерживать наступление французов между Эпиналем и швейцарской границей. Директивной предусматривалось изменение направления с юго-западного на южное, если французы окажут сильное сопротивление на реках Эн или Марна.

Германская директива от 27 августа строилась на осуществлении идей Шлиффена на двухстороннем охвате французских армий. Однако прорыв французской крепостной линии Шлиффен предполагал осуществить в то время, когда германское правое ударное крыло совершит обход Парижа, а понесшие большие потери, расстроенные и морально подавленные французские войска будут прижаты к крепостной линии на всей восточной границе. Мольтке, принимая заманчивое решение, обещающее двухсторонний охват главных сил французов западнее Вердена и выигрыш кратчайших сообщений с Германией, исходил из переоценки результатов пограничного сражения, а в оперативном отношении — из сравнительно легкого овладения бельгийскими крепостями. Германскому командованию «мерещилась бегущая неприятельская армия, павшая французская столица и скорый почетный мир, полный выгод и блеска для Германии»<sup>3</sup>, — пишет исследователь первой мировой войны В. Ф. Новицкий. Мольтке казалось, что он последовательно выполняет план Шлиффена и осталось лишь добить французские армии, что правое ударное крыло сделало свое дело и не требовало усиления. На самом же деле Мольтке должен был после пограничного сражения не ослаблять, а систематически усиливать правофланговые армии, перебросив в их распоряжение все, что возможно, с других участков фронта. Но для этого нужна была трезвая оценка обстановки.

---

<sup>1</sup> См. Дюпон. Высшее германское командование, стр. 45. О Бюлове и Клуке см. Пюжан. Разрыв между армиями Клука и Бюлова против английской армии и XVIII французского корпуса (6—14 сентября 1914 г.). «Военный зарубежник», 1923, сентябрь, стр. 49.

<sup>2</sup> См. Дюпон. Высшее германское командование, стр. 46.

<sup>3</sup> В. Новицкий. Мировая война 1914—1918 гг., т. I, стр. 260.

В это время «война на два фронта стала уже бросать свои зловещие тени на поля сражений западного театра»<sup>1</sup>. Русские войска вторглись в Восточную Пруссию и нанесли поражение 8-й германской армии. Генерал Гинденбург, новый командующий армией, заменивший генерала Притвица, потребовал подкреплений. 26 августа Мольтке взял с французского фронта два корпуса из ударного обходящего крыла: гвардейский резервный корпус из 2-й армии и 11-й армейский корпус из 3-й армии — и 8-ю кавалерийскую дивизию из 6-й армии, приказав им следовать на восток. Еще один корпус (5-й корпус из 5-й армии) был задержан в районе Меца, на случай необходимости нового подкрепления армии Гинденбурга. Это был крупный стратегический просчет, ошибка, чреватая тяжелыми последствиями. Кроме того, не наступали к Марне два корпуса (3-й резервный и 9-й резервный), выделенные для действий против Антверпена, и один корпус (7-й резервный корпус из 2-й армии) против Мобежа<sup>2</sup>.

С 26 августа и до Марнского сражения на всех фронтах происходили боевые столкновения. Французские армии стремились остановить германское наступление. На фронте 1-й и 2-й французских армий продолжались бои за Шармский проход, куда начали 24 августа наступать 6-я германская армия и частью сил 7-я армия. После ожесточенных двухдневных боев германское наступление было отражено. Положение в Лотарингии стабилизировалось, и Жоффри получил возможность усилить за счет войск правого фланга создаваемую им ударную группу. В центре и на левом фланге расчеты Жоффри приостановить отступление в двух-трех переходах от фронта пограничного сражения оказались нереальными. Вновь созданная армия Монури, на которую возлагались большие надежды, не закончив сосредоточения в районе Амьена, попала 28 и 29 августа под удар противника у Неля и Пруайара и без упорного сопротивления отступила к Парижу.

25—26 августа тяжелые бои с наседавшим противником вели англичане, неся большие потери. Для облегчения положения английской армии и армии Монури 27 августа Жоффри отдал приказ 5-й французской армии, отступавшей за р. Уаза в районы между Обантоном и Гизом, задержать наступление немцев атакой на Сен-Кантен. 28 августа произо-

---

<sup>1</sup> В. Новицкий. Мировая война 1914—1918 гг., т. I, стр. 260.

<sup>2</sup> См. там же. Оценка битвы на Марне. «Военный вестник», 1921, № 7, стр. 17; В. Меликов. Марна, Висла, Смирна. М., 1937, стр. 56. Мольтке признал непоправимой ошибкой снятие двух корпусов с ударного правого крыла и отправку их на восток.

шел бой у Гиза. 29—30 августа развернулось сражение у Сен-Кантен, Гиз, задержавшее на это время наступление германской 2-й армии<sup>1</sup>.

Переход французской 5-й армии к активным действиям, нанесение ею 29 августа сильного контрудара и нерешительное сопротивление армии Монури привели командующего 1-й армией генерала Клука к принятию нового решения — наступать к юго-востоку, облегчив этим самым и положение 2-й германской армии, ведшей бои у Сен-Кантена и Гиза. Так, 30 августа произошло знаменательное отклонение 1-й армии с юго-западного направления (на Нижнюю Сену в обход Парижа с запада) на южное направление восточнее Парижа — к р. Уазе на линию Компьен, Нуайон. На следующий день утром 31 августа решение Клука было одобрено Мольтке. 1-я армия устремилась в погоню за отходившей английской армией, входя в промежуток между Парижем и 5-й армией и оставляя за своим правым флангом 6-ю армию Монури. Преимущества охватывающего фланга вскоре переходят от германцев к французам. В то же время Париж — столица и большая крепость — оказывается вне охвата.

Директивой Жоффра от 1 сентября устанавливалось дальнейшее отступление французских войск на линию Ножан (на Сене), Бар-ле-Дюк в 140 км от фронта пограничного сражения. В директиве говорилось: несмотря на тактические успехи, одержанные 3, 4 и 5-й армиями на Маасе и у Гиза, обходное движение, ведущееся противником против левого крыла 5-й армии, недостаточно остановленное английскими войсками и 6-й армией, заставляет все наше расположение заходить вокруг своего правого крыла. Как только 5-я армия избежит опасности охвата, армии вновь перейдут в наступление. От 5-й армии главное командование требовало не допустить охвата ее левого фланга. Другие армии, менее стесненные в своем движении, «могут останавливаться, оборачиваться на противника и пользоваться всяким удобным случаем, чтобы нанести ему частное поражение»<sup>2</sup>. Они должны действовать так, чтобы не обнажать соседние армии и находиться между собой в постоянной связи.

Выйти на указанную Жоффром предельную линию отступления на левом (южном) берегу р. Сена не пришлось. Решительное сражение разыгралось перед этим рубежом.

По мере приближения противника к столице Франции

<sup>1</sup> См. К. Гирль. Оперативные задачи на основе сражения под г. Сен-Кантен 28—30 августа 1914 г. М.—Л., 1931, стр. 106—107.

<sup>2</sup> Жоффра. 1914—1915. Подготовка войны и ведение операций, стр. 42.

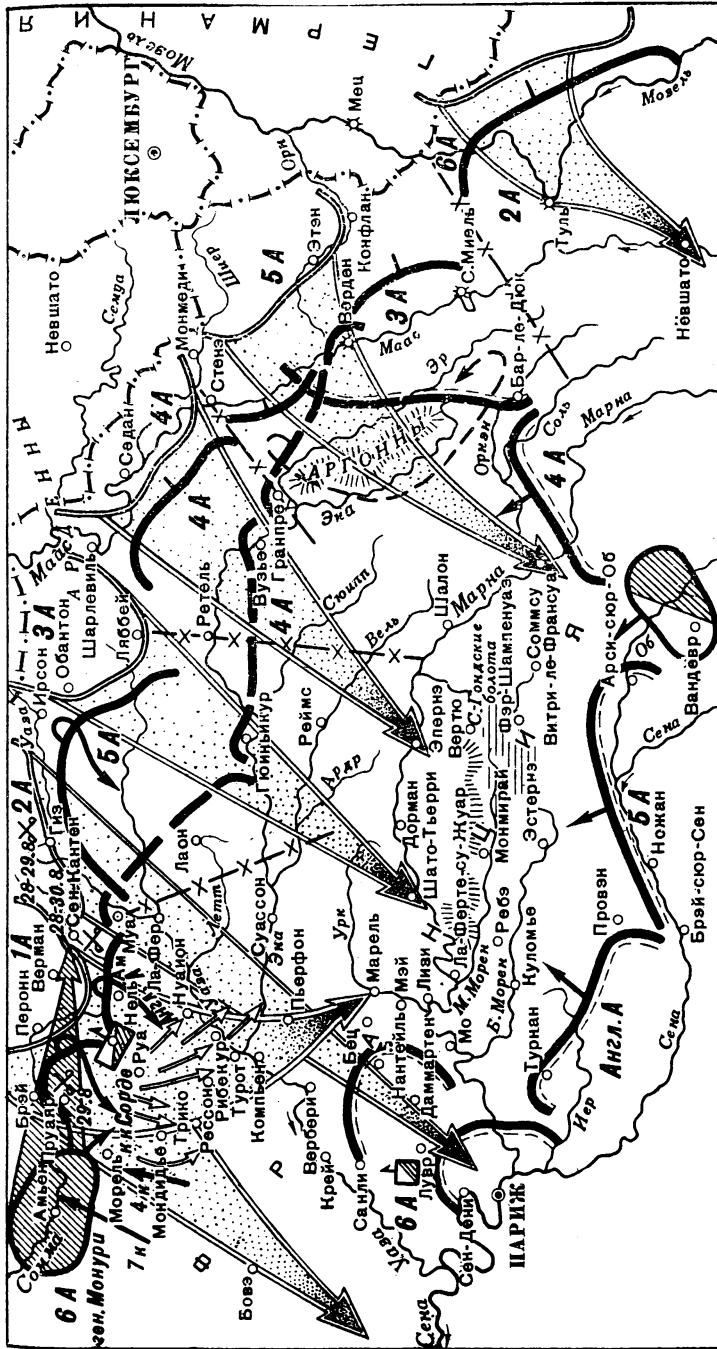

Условные обозначения



Директива германского командования - 27.8

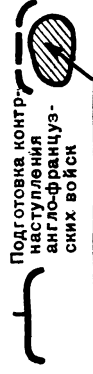

Подготовка контрнаступления англо-французских войск

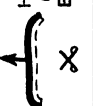

Новый план французского командования 26.8



Бои у С.Кантена и Гиза 28-30.8

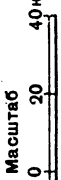

Нанесение 5-й французской армии контрудара у Сен-Кантена и Гиза

Парижу усиливалась его оборона. Германские армии, пишет французский автор книги «Война на Западном фронте» Жозеф Рейнак, рвались в Париж. «Nach Paris!» — этот возглас «вырывался из груди солдат, опьяненных горделивым сознанием своего превосходства. Французская армия левого фланга, «выполняя приказ об отступлении, до 4 сентября проходит через покинутую правительством столицу. Армии центра отходят по одной параллели с ней за Марну. Германцы занимают или только проходят 20 городов... Настоящее нашествие со всеми его ужасами и унижениями. Неприятельские отряды надвигаются со всех сторон, останавливаясь только для грабежей и опустошений погребов... Армия генерала Клука, вступив в Шантильи, оказалась на расстоянии 41 км от Парижа, а ее кавалерийские разьезды в 30 км»<sup>1</sup>. Париж являлся большой крепостью с внутренним и внешним обводом (150 км), с фортами, редутами и батареями. Однако форты Парижа, во многом устаревшие, не могли по-настоящему противостоять немецкой тяжелой артиллерии.

Военным губернатором Парижа и комендантом парижской крепости 26 августа был назначен генерал Галлиени, ему же (1 сентября) была подчинена 6-я армия Монури, получившая приказ отходить в ближайшие окрестности Парижа<sup>2</sup>.

2 сентября правительство из Парижа переехало в Бордо. Галлиени развернул энергичную деятельность, он торопил Жоффра с нанесением удара войсками 6-й французской армии во фланг 1-й германской армии, двигавшейся восточнее Парижа. Штабы Жоффра и Галлиени располагали данными, уточненными воздушной разведкой об изменении направления наступления армии Клука.

В силу сложившихся благоприятных для французов условий — создания двух новых армий, 6-й генерала Монури и 9-й генерала Фоша<sup>3</sup>, и изменения направления правого фланга противника — 1-й германской армии, вследствие че-

---

<sup>1</sup> Жозеф Рейнак. Война на Западном фронте, стр. 110—111.

<sup>2</sup> Генерал Галлиени вопреки воле главнокомандующего военным министром Мессими был подчинен непосредственно правительству. Возникший конфликт между Жоффром и Галлиени вызвал вмешательство Пуанкаре — президента республики и отставку кабинета. Военным министром был назначен Мильеран, а генерал Галлиени подчинен Жоффру. Генерал Галлиени написал мемуары (весной 1915 г.). (См. Оборона Парижа (мемуары ген. Галлиени). «Военный вестник», 1921, № 10, стр. 25—29.)

<sup>3</sup> Генерал Фош, командовавший 20-м корпусом, 28 августа был назначен командующим армейской группой, а затем 9-й армией, созданной путем преобразования группы войск, выделенной из 4-й армии и усиленной перебросками с Востока. (См. Маршал Фош во время битвы на Марне. «Военный вестник», 1921, № 6, стр. 20.)

го Парижский укрепленный район остался вне охвата, а 6-я французская армия нависла над флангом противника,— представилась возможность приостановить отступление, не доходя до рубежей, указанных директивой 1 сентября, и перейти к активным наступательным действиям.

Вечером 4 сентября Жоффри подписал новую директиву, которая гласила: «Следует воспользоваться рискованным положением первой германской армии, чтобы сосредоточить на ней усилия союзных левофланговых армий. Все меры будут приняты 5 сентября, с целью двинуться в атаку 6-го»<sup>1</sup>. Директива устанавливала положение, которое должны занять армии на 5 сентября и задачи наступления, предпринимаемого утром 6 сентября.

Нанесение главного удара планировалось силами двух французских (6-й и 5-й) и английской армий против правого германского фланга, причем корпусам 6-й армии, переправившись через р. Урк, предстояло атаковать немцев вдоль Марны во фланг и тыл; вспомогательный удар наносился 3-й армией западнее Вердена по левому флангу 4-й германской армии. К вечеру 5 сентября союзные англо-французские войска располагались по изломанной 600-километровой линии Париж, Верден, Бельфор. Линия фронта, где развернулось Марнское сражение, тянулась от фортов Парижа до Вердена на 230 км, а с крепостью Париж — на 260 км. На фронте Париж, Верден находились 5 французских и английская армии. 6-я французская, английская и 5-я французская армии составляли ударную группу — левое ударное крыло, 9-я армия Фоша и 4-я армия составляли центр, а 3-я армия своим правым флангом занимала Верден. Левый фланг союзных войск упирался в крепость Париж, а правый фланг — в крепость Верден.

Германское верховное командование на основе данных, добытых летчиками, знало о переброске французских войск из Эльзаса-Лотарингского района в западном направлении — к Парижу и, следовательно, о готовившемся здесь контр-ударе. 4 сентября оно отдает директиву, в которой отмечает, что противник уклонился от обходного движения 1-й и 2-й армий и частью своих сил вошел в связь с Парижем, что он перебрасывает войска на запад с линии Туль, Верден, а также снимает часть своих сил перед фронтом 3, 4 и 5-й армий. Ввиду этого, признает германское верховное командование, «оттеснение всех неприятельских сил в юго-восточном направлении к швейцарской границе является уже невозможным. Тем более что представляется вероятным

---

<sup>1</sup> Жоффри. 1914—1915. Подготовка войны и ведение операций, стр. 48.

сосредоточение противником крупных сил и образование им новых соединений в окрестностях Парижа с целью обороны столицы и угрозы нашему правому флангу. Это вынуждает оставить 1-ю и 2-ю армии перед восточным фронтом Парижа; задача этих армий — своими активными действиями отражать неприятельские выступления из Парижского района, взаимно поддерживая одна другую»<sup>1</sup>.

Итак, 1-я и 2-я германские армии, которым ранее отводилась главная роль, теперь поворачивались фронтом к Парижу, между Уазой и Сеной, т. е. переходили к обороне для отражения ударов противника из Парижского района. 4-я и 5-я армии получили задачу наступать, отбрасывая противника «подалее к юго-востоку» между Марной и Маасом, обтекая с запада Верден. 6-й и 7-й армиям ставилась задача прорвать линию мозельских крепостей между Тулем и Эпиналем, причем 6-я армия своим правым флангом должна была овладеть Нанси. Ближайшей задачей 6-й и 7-й армий являлось «приковать к месту находящегося перед ними противника», поджидая благоприятного момента для форсирования Мозеля между Тулем и Эпиналем; на 4-ю и 5-ю армии возлагалось: отбрасывая французов к юго-востоку, угрожать тылу противника и этим самым облегчать 6-й и 7-й армиям задачу прохода через линию крепостей. Для 3-й армии намечалось продвижение на юг — на Труа, Вандевр — в готовности поддерживать из-за Сены 1-ю и 2-ю армии в западном направлении или принять участие в боевых действиях левофланговых армий в южном или юго-восточном направлении.

Директива германского верховного командования от 4 сентября закрепляла отказ от идеи охватывающего удара и центр тяжести переносила на 4-ю и 5-ю армии; они должны были наступать и обеспечить нанесением удара в тыл французским войскам, противостоящим 6-й и 7-й армиям, продвижение к Шармскому проходу для прорыва линии французских мозельских крепостей. Директива от 4 сентября усилия, направленные против левого крыла французских армий, переносила на правое, где в случае успеха осуществлялся прорыв мозельских крепостей и окружение правого крыла неприятельских армий. Правофланговые армии, перед которыми ставились новые задачи, получили директиву на следующий день, 5 сентября.

Продолжая движение к югу, 1-я германская армия Клука четырьмя корпусами перешла Марну, отжимая влево 2-ю армию Бюлова. Между Марной и Уазой (там, где по

---

<sup>1</sup> См. В. Новицкий. Мировая война 1914—1915 гг., т. II, стр. 12; Der Weltkrieg 1914 bis 1918, Reichsarchiv. Vol. IV, S. 3—5.



директиве должна остановиться армия) Клуке оставил для обеспечения правого фланга в качестве заслона 4-й резервный корпус генерала Гронау.

5 сентября во второй половине дня, т. е. накануне дня перехода в контрнаступление англо-французских армий, завязались бои близ р. Урк передовых частей французской армии Монури с 4-м резервным корпусом, находившимся в

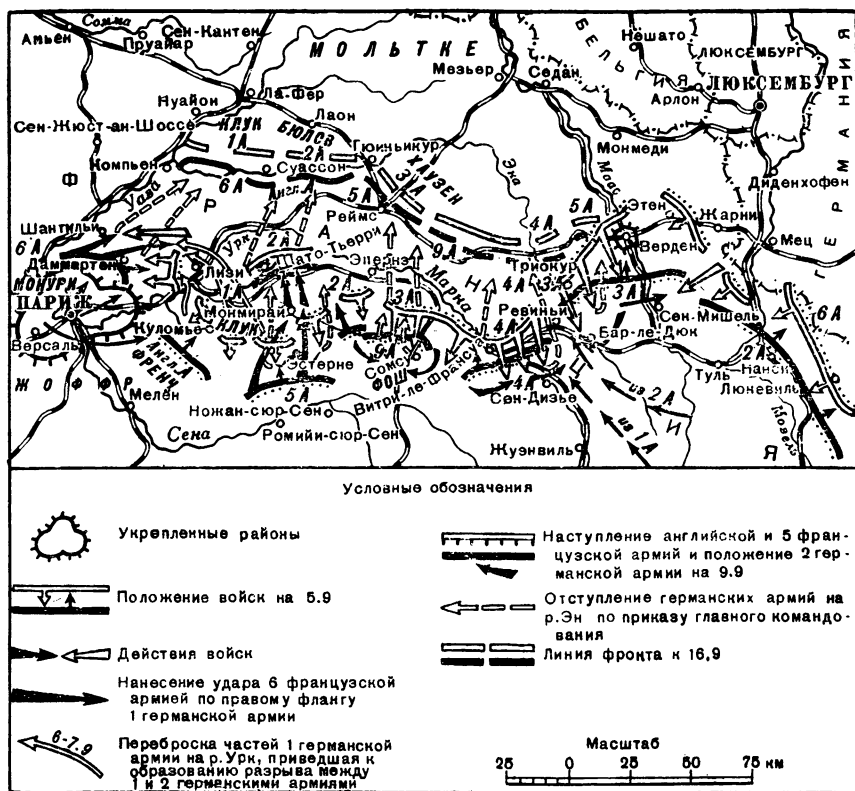

Битва на Марне 5—9 сентября 1914 г.

тылу 1-й армии. Это заставило Клука в ночь на 6 сентября отвести обратно за Марну 2-й корпус, а затем и остальные корпуса, кроме кавалерийского, оставленного против англичан и левого фланга 5-й французской армии.

5—9 сентября на участке между Парижем и Верденом (по обоим берегам р. Марна и верхнему течению р. Эн), ограниченном Сеной и Маасом, развернулось грандиозное

встречное сражение, в котором с обеих сторон участвовало около двух миллионов человек (6 англо-французских и 5 германских армий)<sup>1</sup>, причем ударный левый фланг союзников по численности войск значительно превосходил правый фланг противника, по которому наносился главный удар.

Генеральное сражение (битва) на Марне распадается на ряд операций. Исследователь первой мировой войны В. Ф. Новицкий подразделяет битву на Марне на пять операций, частных сражений: на р. Урк — между 6-й французской и 1-й германской армиями, у Монмирая — между 5-й французской, частью английской и 2-й германской армиями, у Фэр-Шампенуаза — между 9-й французской и войсками левого фланга 2-й и правого фланга 3-й германских армий, у Витри-ле-Франсуа — между 4-й французской армией и 4-й, 3-й (левого фланга) германскими армиями и в Аргоннах — между 3-й французской и 5-й германской армиями<sup>2</sup>.

С утра 6 сентября битва развернулась по всему фронту от Парижа до Вердена. Важнейшие и решающие события Марнской битвы происходили в районе р. Урк. Здесь бои, начавшиеся еще 5 сентября, выявили преимущество союзных войск, занимавших охватывающее положение и наносивших удар во фланг германской 1-й армии, и опасность для всего германского фронта, сложившуюся вследствие движения армии Клука за Марну. Операция на р. Урк в последующие дни все более разрасталась, обе стороны усиливали войска. Бои 6 сентября начались атаками частей 4-го германского резервного корпуса против частей 6-й французской армии. Вскоре передовые части германцев были отброшены за р. Теруан. Днем стали прибывать дивизии 2-го германского корпуса, возвращенного на этот участок из-за Марны. Командующий 6-й французской армией Монури не ввел в сражение все возможные силы, а ограничился лишь закреплением своих войск на обоих берегах Теруана. К утру 7 сентября в район боев на р. Урк к сражавшимся корпусам (4-му резервному и 2-му) подошел 4-й армейский корпус, а после полудня было приказано следовать к р. Урк и остальным корпусам 1-й армии (3-му и 9-му). Бои 7 сентября, в которые втянулись все силы 6-й французской армии, не привели к каким-либо существенным результатам. Более того, активные действия германских соединений против левого фланга армии Мо-

<sup>1</sup> 6 англо-французских армий имели 17 корпусов, 16 отдельных пехотных и 10 кавалерийских дивизий; 5 германских армий имели 21¼ корпуса, 1 отдельную пехотную и 7 кавалерийских дивизий. Англичане и французы имели 1 082 тыс. бойцов, 2816 легких и 184 тяжелых орудия и германцы — 900 тыс. бойцов, 2928 легких и 436 тяжелых орудий.

<sup>2</sup> См. В. Новицкий. Мировая война 1914—1915 гг., т. II, стр. 90—91.

нури потребовали подкреплений. Командующий Парижским укрепленным районом Галлиени направил одну пехотную бригаду по железной дороге и другую на легковых автомобилях-такси. 1100 автомобилей за ночь перевезли пять батальонов 14-й пехотной бригады.

8 сентября корпуса 1-й германской армии вели оборонительные бои, отражая французские атаки. Генерал Клок поджидал подхода 3-го и 9-го корпусов: он предполагал утром 9 сентября начать наступление, направив усилия против левого фланга 6-й французской армии. Для армии Клука действия по охвату 6-й армии с севера являлись очень опасными, над ней нависала угроза с юга из-за Марны. Генерал Клок, возвращая свои корпуса в район боев к р. Урк, вынуждал правый фланг 2-й германской армии подаваться на север, где ему угрожал охват со стороны Монмирая. Образовавшийся разрыв между 1-й и 2-й германскими армиями все более расширялся. Медленно продвигавшаяся английская армия в ночь на 9 сентября находилась в промежутке между обеими германскими армиями, прикрытыми кавалерийской завесой (двумя корпусами). Английская армия создавала угрозу левому флангу армии Клука, предпринявшей 9 сентября наступление войсками своего правого фланга против левого французского фланга. Удар правого фланговой группы 1-й армии в общем направлении на Нантейль был неожиданным для французов и успешно развивался. Однако положение на левом фланге не предвещало ничего хорошего. Колонны войск союзников, доносила немецкая воздушная разведка, приближаются к Марне, их головы к 9 часам утра находились между Сааси, Шарли и Ножаном.

Командующий германской 2-й армией генерал Бюлов, опасаясь, что союзники отрежут 1-ю армию от 2-й, в 12 часов дня отдал приказ об отступлении своей армии к р. Марна (левый фланг армии успешно наступал в районе Сен-Гондских болот). Движение войск союзников в промежуток между 1-й и 2-й армиями, захват ими переправ на Марне от устья Урка до Шато-Тьерри, не разрушенных противником, наступление и угроза охвата правого фланга 2-й германской армии превосходящими силами 5-й французской армии, гибель левого фланга 1-й армии на левый берег р. Урк — все это вынудило командующих, вначале 2-й армией, а затем и 1-й армией, отдать приказ об отступлении. Приказ об отступлении 1-й армии был разослан в войска в третьем часу дня.

Итак, фланговый удар 6-й французской армии не только был остановлен немцами, но в последний день боев, 9 сентября, они имели большой успех: охватили левый фланг

6-й французской армии и нанесли ему поражение. Однако это было достигнуто ценой образования большого промежутка между 1-й и 2-й немецкими армиями<sup>1</sup>. Наступление в образовавшийся промежуток английской армии и левофланговых войск 5-й французской армии принудили к отступлению 1-ю и 2-ю, а за ними и другие германские армии к р. Эн.

Военные действия у Монмирая или в районе верхнего течения Большого и Малого Моренов, западнее Сен-Гондских болот, между армиями: 5-й французской, частью английской и 2-й германской — тесно связаны с военными действиями на р. Урк между 6-й французской и 1-й германской армиями. Левофланговые корпуса 2-й германской армии генерала Бюлова успешно наступали, но опасность, в которой оказался правый фланг армии из-за оголения его соседними корпусами армии Клука, движение английской армии и войск левого фланга 5-й французской армии в образовавшийся разрыв вынудили 2-ю армию к отступлению. В ходе боев создалась исключительно благоприятная обстановка для английской армии, перед которой образовался разрыв между германскими армиями. Однако английские войска наступали медленно, с оглядкой на соседей. Стоило противнику оказать на их пути незначительное сопротивление, как движение приостанавливалось. Неэнергично наступали и войска левого фланга 5-й французской армии. Смелым наступлением предоставлялась возможность в первые же дни не позволить Клуку для отражения удара 6-й французской армии присоединить к своим войскам на р. Урк 3-й и 9-й корпуса, а позже нанести удар по тылу 1-й армии (поскольку Крук, парируя фланговые удары 6-й французской армии, повернул фронт своих войск на запад) и по обнаженному флангу 2-й германской армии с угрозой охвата и отделения армии Клука от других германских армий. Быстрота и решительность английской армии, войск левого фланга 5-й французской армии, наступление которых преграждалось лишь кавалерийской завесой, благоприятно повлияло бы на нанесение основного удара со стороны Парижа.

Военные действия у Фэр-Шампенуаза, в районе Сен-Гондских болот, 9-й французской армии против войск левого фланга 2-й и правого фланга 3-й германских армий велись активно. Германцы были задержаны, а совершенный ими опасный прорыв на Майн (восточнее Фэр-Шампенуаза),

---

<sup>1</sup> Между 1-й и 2-й германскими армиями в ночь на 9 сентября образовался разрыв шириной от 35 до 40 км. (См. П ю ж а н. Разрыв между армиями Клука и Бюлова против английской армии и XVIII французского корпуса (6—14 сентября 1914 г.). «Военный зарубежник», 1923, сентябрь, стр. 48—49.)

угрожавший разобщению 9-й французской и 4-й армий, не был расширен.

Военные действия у Витри-ле-Франсуа 4-й французской армии против 4-й и 3-й (левого фланга) германских армий носили фронтальный характер. Попытки германцев осуществить охват противника на левом берегу Марны, а французов — маневр в районе Эмбовиля не увенчались успехом.

В Аргоннах военные действия между 3-й французской и 5-й германской армиями отличались тем, что французская полевая армия опиралась на крепость Верден и своевременно перебрасывала войска (и резервы) с одного участка фронта на другой. 3-я французская армия генерала Саррайля сорвала планы 5-й германской армии и удержала, вопреки ожиданиям главного французского командования, крепость Верден.

С битвой на Марне тесно связаны военные действия по прорыву линии французских мозельских крепостей между Тулем и Эпиналем. Эта задача была возложена на 6-ю германскую армию еще директивой 27 августа. Директива 4 сентября вновь подтверждала эту задачу, ставя ее перед 6-й и 7-й армиями. 6-я армия войсками правого фланга должна была занять Нанси<sup>1</sup>. В силу ряда причин (отражение французских атак, подготовка к прорыву, подвоз тяжелой артиллерии) германские войска приступили к осуществлению этой задачи лишь 4 сентября, произведя в этот день сильную артиллерийскую бомбардировку французских позиций и бомбардировку Нанси с аэропланов. Германская пехота, начавшая атаки, не прекращала их и ночью, хотя она несла большие потери. Четверо суток (4—8 сентября) продолжалось сражение у Нанси. Тактические успехи, достигнутые немцами на некоторых участках, не переросли в оперативные, и поставленная задача осталась невыполненной.

Во время битвы на Марне пала французская крепость Мобеж (29 августа — 7 сентября), расположенная на обоих берегах р. Самбр. Гарнизон крепости в числе 40 тыс. человек при 460 орудиях сдался противнику, далеко не исчерпав возможностей сопротивления. Удержание небольших сил немцев у Мобежа во время сражения на Марне дорого обошлось французам.

12 сентября верховный главнокомандующий французскими армиями Жоффри отдает приказ, в котором заявляет: «Сражение, длившееся в течение пяти дней, закончилось несомненной победой. I, II и III германские армии отступают,

---

<sup>1</sup> Приказание о занятии Нанси 6-й армией было отдано 31 августа.

теснимые нашим левым флангом и центром. VI неприятельская армия также начинает отходить на север...»<sup>1</sup>.

Выводы. Битва на Марне знаменовала собой перелом в ходе войны в пользу союзников. Французские войска одержали решительную по своим стратегическим результатам победу. Они вели тяжелые бои с врагом, подошедшим к столице и угрожавшим независимости страны. Приказ Жоффра, объявленный в сентябре французским армиям, гласил: «В момент, когда завязывается сражение, от которого зависит спасение страны, необходимо напомнить всем, что нельзя больше оглядываться назад; все усилия должны быть направлены на то, чтобы атаковать и отбросить неприятеля; часть, которая не может больше двигаться вперед, должна будет, чего бы это ни стоило, сохранить захваченное пространство и скорее дать убить себя на месте, чем отступить. При настоящих обстоятельствах не может быть терпима никакая слабость»<sup>2</sup>.

В течение почти полувека Франция жила под гнетущим впечатлением неудач и унижений 1870—1871 гг. и в постоянном страхе повторения таких бедствий, определяет исследователь первой мировой войны В. Новицкий. На боевых полях Марны под торжествующий грохот своих батарей Франция освободилась от гипноза германской непобедимости, вновь обрела веру в свои силы, в доблесть своей армии.

На берегах Марны со всей очевидностью вскрылась порочность германского плана молниеносного и сокрушающего удара путем осуществления грандиозных «Канн» без достаточных для этого сил и средств<sup>3</sup>. Стратегия германского верховного командования привела к поражению на Марне: для достижения победы германские армии не располагали достаточными силами и средствами, хотя их войска показали упорство в достижении цели и хорошую боевую выучку.

После пограничного сражения центр германского удара перемещается от правого фланга к общему центру германского фронта, а плотность насыщения силами резко падает. Если в начале военных действий германское правое крыло (1-я и 2-я армии) имело 10 тыс. человек на 1 км фронта, то к концу преследования только 3—5 тыс. человек. Распределение сил становилось равномерным на всем германском фронте. На фронте 4-й и 5-й германских армий плотность

---

<sup>1</sup> Жозеф Рейнак. Война на Западном фронте, стр. 140.

<sup>2</sup> Жоффра. 1914—1915. Подготовка войны и ведение операций, стр. 50.

<sup>3</sup> См. Ф. Огородников. Кризисы больших сражений. «Война и революция», 1928, кн. 7, стр. 19.

была по 4 тыс. человек на 1 км<sup>1</sup>. Сказалось и общее ослабление наступавших армий к Марне на шесть корпусов, посланных для выполнения других задач. Вместо 27 корпусов, вторгшихся в Бельгию, к Марне наступал 21 корпус.

Многие буржуазные авторы причину поражения германских армий выводят из плохого управления ими со стороны генерала Мольтке, добавляя к этому отдельные ошибки главнокомандующих армиями, больше всего Клука, изменившего направление наступления своей армии и оставившего Париж вне охвата, а на Марне оголившего правый фланг 2-й армии<sup>2</sup>. Безусловно, недостатки и грубые ошибки в управлении войсками имели место<sup>3</sup>, но, как видно, не они составляли первопричину<sup>4</sup>.

<sup>1</sup> См. А. Зайончковский. Мировая война 1914—1918 гг., т. I, стр. 135.

<sup>2</sup> См. В. Меликов. Марна, Висла, Смирна, стр. 119—127.

<sup>3</sup> См. Дюпон. Высшее германское командование, стр. 88—90.

<sup>4</sup> Германская военная история относила действия французских армий на Марне к стечению случайных обстоятельств. Главная же причина неблагоприятного исхода битвы сводится к ошибкам германского главного командования, нарушившего план Шлиффена ослаблением правого крыла в начале удара и в ходе его. Генерал Мольтке, находясь более чем в 200 км от правого ударного фланга, не управлял армиями. Определив общий замысел, он полагался на командующих. Мольтке не выезжал в войска даже тогда, когда стали поступать тревожные сигналы, требующие его вмешательства.

В поисках причин поражения германских армий в Марнской битве было выдвинуто несколько версий, одна из них связана с возложением ответственности за отступление правофланговых 1-й и 2-й армий на подполковника Хенча, возглавлявшего разведывательное отделение главной квартиры. (См. Von François. Marneschlacht und Tannenberg. Berlin, 1920, S. 102, 108.) В записке, подписанной Людендорфом в мае 1917 г. и выражавшей результаты следствия по делу подполковника Хенча (умер в 1916 г.), устанавливалось: подполковник Хенч «8 сентября 1914 г. получил устное приказание от начальника штаба верховного главнокомандующего (генерал-полковника фон Мольтке) отправиться в автомобиле в 5, 4, 3, 2 и 1-ю армии (путь протяжением до 600 км) и привезти точные сведения о том, что делается в армиях. В случае, если бы отступательное движение на правом фланге уже началось, Хенчу было указано направить его так, чтобы разрыв между первой и второй армиями мог быть заполнен, для чего первая армия, если будет возможно, должна быть направлена к Суассону.

Подполковник Хенч был уполномочен, при наличии особых обстоятельств, дать обязательные к исполнению указания именем верховного командования.

8 сентября 1914 г. он посетил штабы 5, 4 и 3-й армий и ночь с 8-го на 9-е провел в штабе 2-й армии. Командующий этой последней уже принял самостоятельное решение отойти за р. Марна рано утром 9-го.

Подполковник Хенч согласился с этим решением и уехал в 1-ю армию. Там, после обсуждения обстановки с начальником штаба, после полудня 9-го сентября, он, ссылаясь на данное ему полномочие, отдал от имени верховного командования приказ об отступлении». (См. Подполковник Хенч и приказ для германского отступления с Марны. «Военный зарубежник», 1922, № 4-5, стр. 163—175. Записка Людендорфа напечатана в «Militär Wochenblatt» 18 сентября 1920 г.)

Отсутствие необходимого руководства армиями, координации их действия следует отнести к числу важных моментов, повлиявших на ведение битвы. Но еще до Марны германское главное командование, переоценив результаты пограничного сражения, ослабило свое правое крыло на два корпуса, послав их в Восточную Пруссию. Во время Марнской битвы Мольтке распорядился перебросить два корпуса с левого крыла армий (перевозки 15-го корпуса 7-й армии начались 8 сентября), но не для усиления войск, сражавшихся на берегах Марны, а в Бельгию, где они предназначались для отражения английских войск, якобы готовившихся к высадке и к наступлению в районе Лиля. Не было и оперативных резервов, чтобы закрыть роковую брешь между 1-й и 2-й армиями<sup>1</sup>.

Французское главное командование в противоположность германскому усиливало войска своего левого крыла и твердо управляло ходом битвы. Оно создало превосходство в силах против ударных 3, 2 и 1-й германских армий. От решительности и внезапности удара 6-й армии на р. Урк зависело успешное проведение французского плана — нанесение главного удара германцам по их правому крылу. Противник своим движением за Марну создал весьма благоприятные условия для осуществления французами их замысла. Однако развернувшийся 5 сентября бой с резервным корпусом генерала Гронау, оставленным в тылу 1-й армии для обеспечения ее фронта, был для немцев внезапным и преждевременным. Заслон генерала Гронау сдержал начавшую сражение 6-ю армию, не закончившую сосредоточения и развертывания; 1-я германская армия не была поставлена в положение обойденной и атакованной с тыла. Удар в этот день не готовился французским главным командованием, но осуществление его открыло бы опасность угрозы противнику со стороны Парижа. Внезапность не была использована в полной мере. В общем итоге марнский маневр союзников привел к цели. Беззаботное и самонадеянное движение 1-й армии за Марну могло обойтись ей весьма дорого. 6-я армия, наступая, опиралась на Париж — столицу страны и большую крепость, что во многом ее усиливало. В боях, например, 9 сентября, обойденная справа и теснимая слева, она могла бы укрыться за фортами Парижа и вскоре вновь быть готовой к наступлению<sup>2</sup>.

---

<sup>1</sup> См. К. Гирль. Резервы в различные эпохи. «Война и революция», 1929, кн. 6, стр. 18—19.

<sup>2</sup> О соотношении сил на фронте к 9 сентября см. Я. Жигур. Оперативный план войны Шлиффена и современная действительность. «Война и революция», 1929, кн. 7, стр. 4.



Командующий 1-й армией генерал Клук приступил к осуществлению контрманевра, возвращая корпуса к р. Урк. Но, отражая удары 6-й армии, он открывал правый фланг 2-й армии, образовывался большой промежуток, прикрытый лишь кавалерийской завесой<sup>1</sup>. Английская армия, обязанная по обстановке смело и решительно ворваться в промежуток, фактически бездействовала<sup>2</sup>. Чрезмерно медленное продвижение англичан срывало замысел разгрома правого фланга противника, позволило 3-му и 9-му германским корпусам 1-й армии возвратиться на северный берег Марны и присоединиться к войскам, ведшим бои с 6-й французской армией. В то время как английские корпуса продвинулись лишь на 14 км, соединения 1-й германской армии прошли до 45—65 км<sup>3</sup>.

Наступательные действия на Марне носили встречный характер. Это было встречное и маневренное сражение, в ходе которого образовалось два опасных очага. Первый на направлении главного удара французов, где наступление 6-й французской армии угрожало сообщениям германских правофланговых армий, а в результате образования промежутка между 1-й и 2-й германскими армиями западнее Монмирая отрезало бы 2-ю германскую армию от 1-й. Второй очаг образовался восточнее Фэр-Шампенуаза, где немцы прорвали центр французского фронта, угрожая разобщением 9-й и 4-й французских армий, а в конечном счете разрывом всего французского фронта на две изолированные группы.

Битву на Марне многие авторы правильно считают оригинальным в военной истории примером борьбы на флангах стратегического фронта. В битве широко применялись и фронтальные удары — удар германцев по центру французского расположения привел к прорыву и к охвату с правого фланга 9-й французской армии генерала Фоша. Битва на Марне является редким примером, когда войска, обладавшие хорошей боевой выучкой и имевшие в большинстве случаев тактический успех и искусное тактическое управление, терпят поражение и отступают<sup>4</sup>.

Германская стратегия и оперативное искусство на Марне оказались не на высоте, а их возможности неправильно оценивались. Примером провалов в ведении операций являлись

---

<sup>1</sup> Немецкие 1-й и 2-й кавалерийские корпуса прикрывали отрыв от противника и поворот назад, осуществляемый 1-й германской армией. (См. П ю ж а н. Германские кавалерийские корпуса в сражении на Марне. М., 1934, стр. 191; «Военный зарубежник», 1923, № 19, стр. 44.)

<sup>2</sup> Генерал Галлиени обращался с просьбой к фельдмаршалу Френчу производить движение в соответствии с возложенной на армию задачей.

<sup>3</sup> См. В. Нов и ц к и й. Мировая война 1914—1918 гг., т. II, стр. 45.

<sup>4</sup> См. В. М е л и к о в. Марна, Висла, Смирна, стр. 148.

действия 1-й и 2-й армий. Армия Клука, отражая удары 6-й французской армии, добилась оперативного успеха, но он был достигнут ценой образования разрыва с соседом — 2-й армией, оказал обратное действие на стратегию, ведя ее наряду с другими причинами к провалу. В операции на Урке решалась участь битвы на Марне<sup>1</sup>.

Быстрое маневрирование крупными силами осуществлялось по широко развитой сети железных дорог. Французы успешно применили автомобильный транспорт для переброски войск из Парижа на фронт 6-й армии, чем, собственно, было положено начало автомобильным перевозкам войск<sup>2</sup>. На Марне используются для совместных действий с кавалерией подразделения велосипедистов; 5-я кавалерийская дивизия 6-й армии насчитывала 1600 сабель, 10 орудий и 360 велосипедистов.

В боях от Парижа до Вердена обе стороны выказывали упорство и стремление достичь победы. Хорошо выявили себя пулеметные подразделения, наносившие большие потери пехотным частям, вынуждая их окапываться. Тактические успехи, достигаемые частями и соединениями, обуславливались умелой работой и артиллеристов и пулеметчиков. В сражении выдвинулся полковник Нивель — будущий главнокомандующий французскими армиями. В боях 7 сентября с германским корпусом Гронау французская 43-я резервная дивизия, контратакуемая противником, стала отступать. Нивель впереди пехоты расположил два дивизиона корпусной артиллерии и огнем с близких дистанций расстреливал напавших немцев.

**Сражение на р. Эн<sup>3</sup> 13—15 сентября и «бег к морю». Операции во Фландрии и переход к позиционной войне на Западном фронте.** Германские войска, потерпев поражение на Марне, довольно легко оторвались от противника и отошли за реки Эн и Вель.

Преследование союзниками велось медленно. Разрыв между 1-й и 2-й армиями германское командование не могло закрыть. Он оставался на протяжении целой недели и на Марне, и при преследовании, и в ходе почти всего сражения на р. Эн. Армии союзников не смогли использовать столь выгодную оперативную обстановку для разгрома правого крыла германских войск.

---

<sup>1</sup> См. В. Худадов. Новое о бое на Урке. «Война и революция», 1931, кн. 9, стр. 78.

<sup>2</sup> См. А. Мялковский. Автомобильные перевозки по опыту Западного фронта империалистической войны 1914—1918 гг. М., 1934, стр. 6.

<sup>3</sup> Р. Эн — Эна, фр. Aisne (ен), левый приток Уазы. В русских военно-исторических трудах, посвященных мировой войне 1914—1918 гг., река называется Эн. Это название сохранено в тексте настоящей работы.

Сражение на р. Эн 13—15 сентября развернулось на западном фланге. Англо-французские войска, начав наступление в промежутке между 1-й и 2-й германскими армиями, не добились возможного успеха. Сражение на р. Эн имело ограниченное значение. Вместе с тем оно знаменовало уже иной характер военных действий. Нужно было добиваться победы не в расчете на одну большую стратегическую операцию (генеральное сражение), а на ряд операций, что соответствовало объективным условиям ведения развернувшейся войны.

Германское верховное командование, возглавляемое новым начальником генерального штаба, военным министром генералом Фалькенгайном, заменившим 14 сентября Мольтке (уволен в отставку), продолжало искать быстрого решения судеб войны на Западном фронте. Для этого в Германии формировались новые корпуса, преимущественно из молодежи. Однако готовность новых формирований требовала около месяца. После сражения на р. Эн истощившиеся стороны перешли к обороне, положив начало позиционным формам борьбы.

Оставалось свободное, не занятое войсками пространство между р. Уазой и Северным морем, тянувшееся на 200 км. Начался так называемый «бег к морю» — операции обеих сторон за открытые фланги, проведенные с 16 сентября по 15 октября на берегах рек Уаза и Сомма, Скарп у Арраса и Лис у Лиля, которые выливались во фронтальные столкновения с приостановкой наступления, с тем чтобы снова начать очередной бег к морю. «Бег к морю»<sup>1</sup> — пример широкого применения обходных операций. Важнейшей целью этих операций для германских армий являлся захват морского побережья — портов Дюнкерк, Кале, Булонь, связывающих Англию с Западным фронтом. Союзники стремились не допустить падения крепости-лагеря Антверпен, где укрылась бельгийская армия, и упереться своим флангом в голландскую границу.

Атаки против Антверпена начались 28 сентября, крепость пала 9 октября. Бельгийская армия за время своего нахождения в Антверпене совершила три вылазки. Первая вылазка осуществлялась 25—26 августа<sup>2</sup>, вторая — с 9 по 13 сентября, во время сражения на реках Марна и Эн она имела задачей связать осаждающие силы, не позволив им производить переброски на главный фронт. Третья вылазка была произведена 25 сентября, во время установки противником тяжелых

<sup>1</sup> См. Ишлер. «Бег к морю». «Военный зарубежник», 1921, № 1, стр. 8.

<sup>2</sup> См. Действия бельгийской армии. Донесение штаба главнокомандующего, стр. 31.

батарей. С падением крепости бельгийская армия, отошедшая на линию Остендэ, Ипр, присоединилась к войскам союзников.

Стремление к взаимному охвату вело к растяжке фронта, к установлению все новых позиционных линий. «Бег к морю» закончился, когда фронт достиг морского побережья.

В течение почти месяца с 20 октября по 15 ноября велись сражения во Фландрии — на р. Изер и у Ипра. В сражении у р. Изер германские войска, наступавшие против бельгийской армии (ко времени занятия фронта на р. Изер было 82 тыс. человек)<sup>1</sup>, поддержанной несколькими французскими

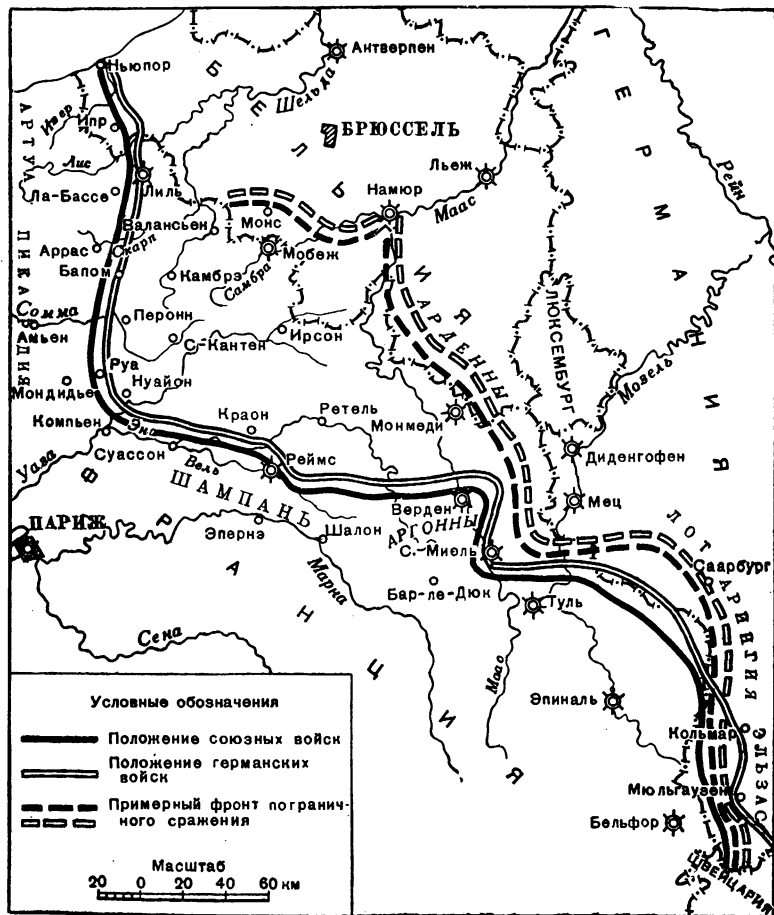

Положение фронтов обеих сторон к концу операций 1914 г.

<sup>1</sup> См. Действия бельгийской армии. Донесение штаба главнокомандующего, стр. 49.

частями, имели успех. Бельгийская армия отошла на левый берег р. Изер, разрушив шлюзы каналов у Ньюпора и затопив морской водой участок длиной 12 км, шириной до 5 км и глубиной более 1 м между морем и Диксмюде. Противник вынужден был оставить позиции, охваченные наводнением<sup>1</sup>.

В сражении у Ипра с английской и 8-й<sup>2</sup> французской армиями германцы также имели отдельные тактические успехи, но поставленных целей не достигли. Район Ипра был удержан союзниками. Германские армии потеряли десятки тысяч человек. Сражение у Ипра ввиду гибели юношей-волонтеров, гимназистов и студентов стало именоваться в Германии «избиением детей».

Военными действиями во Фландрии заканчивается маневренный период войны на Западе, устанавливается 700-километровый позиционный фронт от фландрского побережья и до швейцарской границы. Противники зарылись в землю, опутав свои окопы колючей проволокой.

Передышка на Западном фронте была особенно нужна Германии. Обострялась обстановка на русском фронте. Германское командование переносит усилия на русский фронт.

**Восточноевропейский театр. Восточно-Прусская операция 17 августа — 14 сентября 1914 г.** На Восточноевропейском, русском, театре в кампанию 1914 г. проведены против германских и австро-венгерских войск операции: Восточно-Прусская, Галицийская, Варшавско-Ивангородская и Лодзинская.

В первые два месяца войны, в августе — сентябре, между войсками русского Северо-Западного фронта и 8-й германской армии происходила Восточно-Прусская операция, а между войсками русского Юго-Западного фронта и австро-венгерскими войсками — Галицийская операция.

Восточно-Прусская операция<sup>3</sup> началась 17 августа наступлением в глубь Пруссии 1-й (Неманской) армии.

---

<sup>1</sup> Французы дважды использовали систему затопления пресной водой в районе Дюнкирхен-Берга: первый раз осенью 1914 г. и второй раз весной 1918 г. Системы затопления включались в инженерную подготовку как вспомогательный метод борьбы с противником. (См. Д. Броневский и др. Затопления в качестве заградительного и оборонительного средства. «Война и революция», 1930, кн. 12, стр. 66.)

<sup>2</sup> См. Жозеф Рейнак. Война на Западном фронте, стр. 161.

<sup>3</sup> Восточно-Прусскую операцию подразделяют на три этапа. Первый этап включает боевые действия 1-й русской армии (сражение при Гумбиннене), второй — боевые действия 2-й русской армии (ее окружение и поражение в Грюнфлисском лесу) и третий — отступление 1-й русской армии из Восточной Пруссии к Среднему Неману. Некоторые авторы ограничивают Восточно-Прусскую операцию первым и вторым этапами (по 30 августа).

2-я (Наревская) армия, наступавшая на Нареве, преодолела до границы длинный путь походным порядком, делая ежедневно, как докладывал ее командующий генерал Самсонов, 20 км и более по пескам; 20 августа головы двух корпусов армии переходили границу<sup>1</sup>. Русские армии начали вторжение в Восточную Пруссию, не закончив полностью сосредоточения. По плану 1-я русская армия должна была насчитывать 15,5 пехотных дивизий, а имела 17 августа, при переходе границы, 6,5 дивизий (корпуса 3, 4, 20-й и 5-я стрелковая бригада), 2-я имела при переходе границы 20 августа 11 дивизий вместо 14,5 дивизий. В 1-й армии конницы было 5,5, а во 2-й — 3 дивизии (8,5 кавалерийских дивизий вместо предусмотренных планом 9,5 дивизий).

Германцы развернула в Восточной Пруссии одну 8-ю армию, состоящую из 4 корпусов (1, 17, 20-й армейские и 1-й резервный), 1-й кавалерийской и 3-й резервной дивизий, нескольких ландверных и эрзац-резервных соединений<sup>2</sup>.

Превосходство в соотношении сил было на стороне русских, они имели 304 батальона<sup>3</sup>, немцы имели 196 батальонов<sup>4</sup> и соответственно конницы — 196 и 89 эскадронов<sup>5</sup>, артиллерийских орудий — 1160 и 1044<sup>6</sup>.

Германцы превосходили русских по тяжелой артиллерии — 39 батарей против 3. Воздушные силы 8-й армии состояли из 36 аэропланов и трех отделений воздушных кораблей (по 6 в отделении) при корпусах, Северо-Западный фронт располагал 1 дирижаблем и 20—30 аэропланами<sup>7</sup>.

В литературе о первой мировой войне можно встретить объяснения поражения русских армий в Восточной Пруссии тем, что наступление было начато преждевременно, до окончания их сосредоточения<sup>8</sup>.

---

<sup>1</sup> См. Сборник документов мировой империалистической войны на русском фронте (1914—1917). Восточно-Прусская операция. М., 1939, стр. 251.

<sup>2</sup> См. Л. Радус-Зенкович. Очерк встречного боя по опыту Гумбинненской операции в августе 1914 г. М., 1920, стр. 13.

<sup>3</sup> Считая в составе 23-го корпуса 2-ю пехотную дивизию, 3-ю гвардейскую пехотную дивизию и 1-ю стрелковую бригаду. (См. И. И. Вацетис. Операции на восточной границе Германии в 1914 г. Ч. 1. Восточно-Прусская операция. М. — Л., 1929, стр. 53.)

<sup>4</sup> Германская дивизия насчитывала 12, русская — 16 батальонов.

<sup>5</sup> 24 эскадрона в кавалерийской дивизии и 65 эскадронов войсковой конницы.

<sup>6</sup> См. И. И. Вацетис. Операции на восточной границе Германии в 1914 г., ч. 1, стр. 20, 30, 53.

<sup>7</sup> См. там же, стр. 20, 53.

<sup>8</sup> См. Н. А. Таленский. Первая мировая война (1914—1918 гг.), стр. 31. Сосредоточение могло бы быть закончено не ранее 28-го дня мобилизации

Соотношение сил и средств показывает, что русские армии имели полуторное превосходство (за вычетом частей полевых войск, оставленных для несения различных видов службы). Наступление, предпринятое 17 августа, исходя из существовавших возможностей русских армий, могло бы привести к цели, к разгрому 8-й германской армии, хотя последняя и обладала превосходством в тяжелой артиллерии, в средствах передвижения, позволявших ей быстрее перебрасывать войска и маневрировать по внутренним операционным линиям под прикрытием Мазурских болот. Наступление в Восточную Пруссию 17 августа вызывалось и необходимостью действительного установления взаимодействия с французскими армиями, подвергшимися главному удару. Оно вынудило германский генеральный штаб снять два корпуса с ударного правого крыла в решающий момент операций на Западе. Но представлявшиеся возможности по вине бездарного высшего командования не были использованы, и вместо победы 2-я, а затем и 1-я русская армия потерпели поражение.

Русское командование решило разбить 8-ю германскую армию и овладеть Восточной Пруссией путем концентрического наступления в обход Мазурских озер. 1-я армия (командующий генерал Ренненкампф), которая должна была притянуть на себя возможно больше германских сил, наступала севернее Мазурских озер, охватывая левый фланг противника. 2-я армия (командующий генерал Самсонов) наступала в обход Мазурских озер с запада, имея задачей разбить германские корпуса, развернувшиеся между Вислой и Мазурскими озерами, и тем воспрепятствовать их отходу за Вислу.

Армия генерала Ренненкампфа перешла в наступление первой, развернув свои корпуса в одну линию на фронте протяженностью около 80 км. Перейдя границу, войска ее правого фланга были встречены дивизиями 1-го германского корпуса. Завязавшийся бой у Сталлупёнена закончился отходом противника в ночь на 18 августа к Гумбиннену. Генерал Притвиц, командующий 8-й армией, получив известие о наступлении 1-й русской армии с неманского направления, решил бросить основные силы против 1-й армии, оставляя прикрытия со стороны наревского направления, против 2-й армии. Это отвечало ранее принятому плану остановить русские армии, нанося удары в неманском или наревском направлении, смотря по складывавшимся обстоятельствам.

20 августа разыгралось сражение под Гумбинненом между 1-й русской и 8-й германской армиями, имевшими

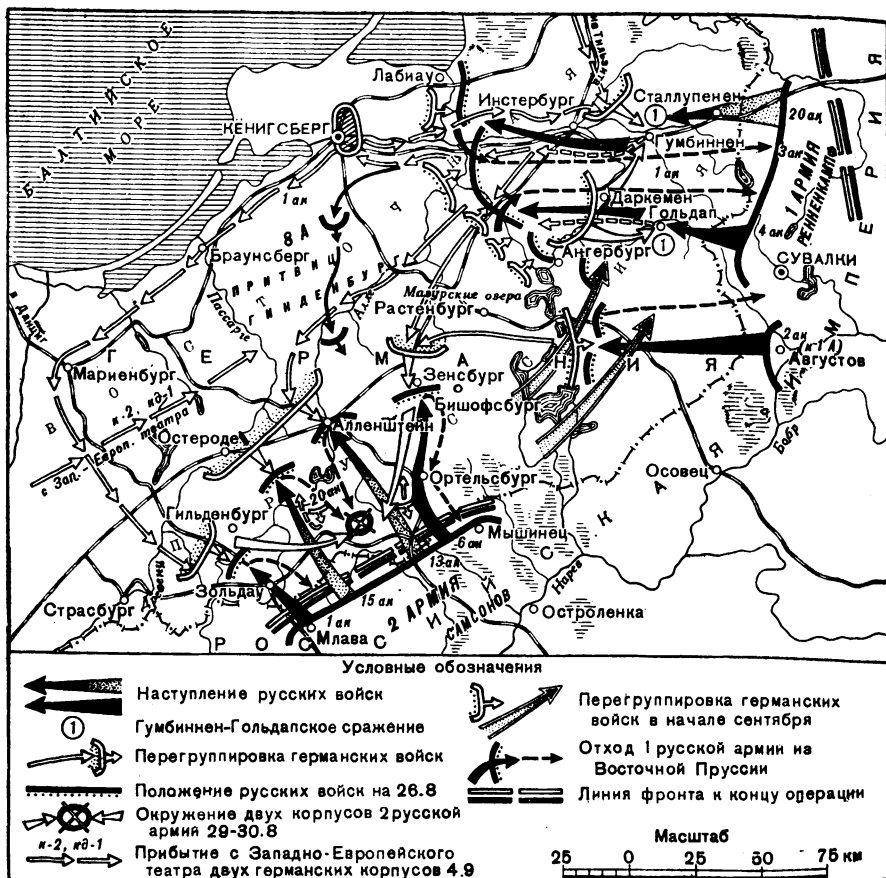

Восточно-Прусская операция, 17 августа — 14 сентября 1914 г.



примерно равную численность — почти по 110 тыс. человек<sup>1</sup>. Противник, начавший с рассветом атаки, первоначально имел успех на русском правом фланге.

Русская 28-я пехотная дивизия, подвергшаяся удару превосходящих сил, была сбита с позиций, а ее тыл подвергся нападению 1-й германской кавалерийской дивизии. Наступавший в центре позиции 17-й германский корпус генерала Макензена потерпел поражение, его дивизии в панике отступили, оставив на поле боя 12 орудий (35-я дивизия). «Сцепление несчастных обстоятельств,— говорится в немецком официальном описании войны,— привело к тому, что великолепно обученные войска, позднее всюду достойно себя проявившие, при первом столкновении с противником потеряли свою выдержку. Корпус тяжело пострадал. В одной пехоте потери достигли в круглых цифрах 8000 человек — трети всех наличных сил, причем 200 офицеров было убито и ранено»<sup>2</sup>.

Неудачные действия германских войск и известия о наступлении 2-й русской армии, угрожавшей окружением, вынудили генерала Притвица принять решение об отступлении за Нижнюю Вислу<sup>3</sup>, отделявшую Восточную Пруссию от остальной Германии. Отход корпусов проходил беспрепятственно. 1-я русская армия их не преследовала. Бездеятельность Ренненкампа позволила германскому командованию в ночь на 21 августа<sup>4</sup> приступить к сосредоточению сил против 2-й русской армии, вначале в оборонительных целях, а затем в целях ее разгрома. 22 августа командующим 8-й армией вместо Притвица назначается генерал-полковник Гинденбург, а начальником штаба — генерал-майор Людендорф.

---

<sup>1</sup> См. А. А. Свечин. Общий обзор сухопутных операций. Четырехлетняя война и ее эпоха. Энциклопедический словарь русского библиографического института Гранат, т. 46, стр. 33. Радус-Зенкович в исследовании о Гумбинненском сражении приводит следующие цифры: противник, развернувшийся на фронте около 75 км, имел 74 400 штыков (батальон им брался в 800 штыков) с 408 легкими, 44 тяжелыми пушками, 224 пулеметами и 60 эскадронами, а русские, развернувшиеся от Линденталя через Тракенен и до Грабовена,— 63 800 штыков с 408 пушками, 252 пулеметами и 130½ эскадронами. (См. Л. Радус-Зенкович. Очерк встречного боя по опыту Гумбинненской операции в августе 1914 г., стр. 92).

<sup>2</sup> Сборник документов мировой империалистической войны на русском фронте (1914—1917). Восточно-Прусская операция, стр. 15.

<sup>3</sup> См. Гинденбург. Борьба за Восточную Пруссию. «Армия и революция», 1921, июль — август, стр. 138—139.

<sup>4</sup> Вечером 20 августа генерал Притвиц решил прекратить сражение. (См. Краткий стратегический очерк войны 1914—1918 гг. Русский фронт. Вып. 1. М., 1918, стр. 73, 80.)

Прибыв 23 августа в штаб 8-й армии, они узнали, что «решение отступить за Вислу было отброшено»<sup>1</sup>.

23 августа 1-я армия находилась в 15 км от поля Гумбинненского сражения, ее сильная конница не использовалась<sup>2</sup>. Командующий Северо-Западным фронтом генерал Жилинский и генерал Ренненкампф обратили усилия 1-й армии против крепости Кенигсберг, которая не препятствовала наступлению и могла быть взята после. Пользуясь бездействием армии Ренненкампфа, топтавшейся на месте, и изолированным углублением в пределы Пруссии 2-й Наревской армии генерала Самсонова, располагая к тому же перехваченными по радио (в незашифрованном виде) сведениями о группировках и задачах русских войск, командование 8-й армии поставило целью одержать над 2-й армией Самсонова решительную победу, «чтобы иметь свободные руки против Ренненкампфа».

План Гинденбурга — Людендорфа предусматривал сковывание центральных корпусов 2-й армии (15-го и 13-го) и нанесение ударов двумя группами войск по левому (главный удар) и правому флангам. Оставляя 1,5 пехотных дивизий (резерв Кенигсбергского гарнизона, 2-ю ландверную бригаду) и 1-ю кавалерийскую дивизию против армии Ренненкампфа (8,5 пехотных и 5,5 кавалерийских дивизий), командование 8-й армии обращает все остальные силы, т. е. почти всю свою армию, против 2-й русской армии (11,5 дивизий против 9 дивизий 2-й армии)<sup>3</sup>. После Гумбинненского сражения из 2-й армии один корпус (2-й) был передан 1-й армии.

Перед наступлением 8-й германской армии Гинденбургу и Людендорфу была вручена перехваченная русская радиотелеграмма, которая дала им «ясную картину неприятельских мероприятий на ближайшие дни»<sup>4</sup>.

В сражение 2-я армия вступила чрезмерно утомленной<sup>5</sup> после многодневных переходов по трудным песчаным дорогам, в условиях недостатка продовольствия. Тыл армии не был подготовлен. Несмотря на его расстройство в ходе

<sup>1</sup> Людендорф. Мои воспоминания о войне 1914—1918 гг. Т. I. М., 1923, стр. 42; Генерал-полковник фон Притвиц после сражения при Гумбинне. «Военный вестник», 1921, № 6, стр. 19; «Военный зарубежник», 1936, № 3, стр. 37.

<sup>2</sup> См. Герман фон Франсуа. Критическое исследование сражения на Мазурских озерах в сентябре 1914 г. «Война и мир», 1924, № 12, стр. 41—42.

<sup>3</sup> См. А. Зайончковский. Мировая война 1914—1918 гг., т. I, стр. 139, 147; Стратегический очерк войны 1914—1918. Ч. I. Составил Я. К. Цихович. М., 1922, стр. 85.

<sup>4</sup> Людендорф. Мои воспоминания о войне 1914—1918 гг., т. I, стр. 44.

<sup>5</sup> См. А. И. Верховский. На трудном перевале, стр. 26—27.

наступления, командующий Северо-Западным фронтом Жилинский все время торопил армию, требуя высоких темпов продвижения в глубь Восточной Пруссии<sup>1</sup>.

Сражение между 2-й русской и 8-й германской армиями продолжалось с 26 по 30 августа и закончилось поражением русских войск, окружением и пленением ее двух корпусов, 13-го и 15-го, и частично 23-го корпуса (2-я дивизия).

2-я армия вела сражение разбросанными силами. 25 августа, за день до сражения, командарм 2 разослал в корпуса приказ об изменении общего направления наступления, об отклонении его к западу на линию Алленштейн, Остероде вместо Зенсбург, Алленштейн<sup>2</sup>. Центр армии повел наступление в северо-западном направлении (отклоняясь несколько к западу): 13-й корпус — на Алленштейн, 15-й — на Остероде, части 23-го корпуса шли уступом сзади за 15-м корпусом. Правый фланг — 6-й корпус по требованию генерала Жилинского сохранял прежнее положение, находясь у Бишофсбурга, прикрывая направление между озером и Алленштейном. Таким образом, он оторвался в северном направлении на расстояние до двух переходов от главных сил армии. Левый фланг армии — 1-й корпус находился у Зольдау.

Германские войска, ведя наступление на флангах русской армии превосходящими силами, отбросили на русском правом фланге 6-й корпус, а на левом фланге 1-й корпус, прорвавшись здесь в тыл русского центра, корпуса которого сбивали 20-й германский корпус; его 41-я дивизия была разгромлена 15-м корпусом (взято 13 орудий и 1000 пленных). Успех противника на обоих русских флангах привел 29 августа к окружению русских центральных корпусов<sup>3</sup>. Положение дел во 2-й армии, говорится в докладе правительственной комиссии, расследовавшей причины ее гибели, с полудня 29 августа стало сильно ухудшаться. Противник, постепенно накапливаясь у Нейденбурга, все глубже и глубже охватывал отступающие части в огневые клещи, и отступление стало принимать все более и более беспорядочный характер. Когда к вечеру 29 августа остатки 13-го и 15-го корпусов втянулись в Грюнфлисский лес, попытки прорваться, вследствие перемешивания частей, утраты управления, оказались безуспешными<sup>4</sup>. Из состава окруженных 13, 15 и 23-го (2-я дивизия) корпусов удалось прорваться сквозь сомкнувшуюся

<sup>1</sup> См. Краткий стратегический очерк войны 1914—1918 гг. Русский фронт, вып. I, стр. 85.

<sup>2</sup> Существовало несогласие между генералом Жилинским и генералом Самсоновым; первый настаивал на движении 2-й армии в северном направлении, а второй — в северо-западном.

<sup>3</sup> См. Гинденбург. Борьба за Восточную Пруссию. «Армия и революция», 1921, июль — август, стр. 144.

<sup>4</sup> ЦГВИА, ф. 2003, оп. 1, д. 498, лл. 14—15.

цель германской пехоты, поддерживаемой артиллерией и бронированными автомобилями, только десяти с небольшим тысячам людей<sup>1</sup>. Далее в докладе говорится, что 15-й армейский корпус и 2-я пехотная дивизия «дрались героями, доблестно и стойко выдерживали огонь и натиск превосходящих сил противника и стали отходить лишь после полного истощения своих последних резервов, понеся тяжелые потери в личном составе офицеров и нижних чинов и честно исполнив свой долг до конца»<sup>2</sup>.

30 августа силами фланговых корпусов была предпринята попытка разорвать кольцо окружения, но удар оказался запоздалым<sup>3</sup>. Реальную помощь 2-й армии могла оказать 1-я армия. Но командующий Северо-Западным фронтом генерал Жилинский разъединил их действия, несмотря на то, что они выполняли общую задачу<sup>4</sup>.

Жилинский и командующий 1-й армией Ренненкампф после Гумбинненского сражения неправильно оценивали обстановку. Жилинский считал, что противник спешно оставляет Восточную Пруссию, и требовал от 2-й Наревской армии безостановочного огульного продвижения и в то же время спокойно относился к бездействию Ренненкампфа<sup>5</sup>. 1-я и 2-я армии сражались раздельно. Когда 2-я армия повела сражение, 1-я армия имела полную возможность оказать ей помощь. К вечеру 23 августа расстояние между левым флангом 1-й армии у Даркемена и правым флангом 2-й армии у Ортельсбурга равнялось 125 км (пяти переходам)<sup>6</sup>. К моменту гибели центральных корпусов 2-й армии пехота и кавалерия Ренненкампфа находились от них на расстоянии 60—40 км. Сражение 2-й армии с 8-й германской армией велось отдельными группами корпусов и дивизий. Командующий армией из-за отсутствия связи или ее плохой налаженности не обеспечил войска твердым управлением. 2-я армия понесла огромные потери. Генерал Самсонов застрелился<sup>7</sup>.

---

<sup>1</sup> ЦГВИА, ф. 2003; оп. 1, д. 498, л. 15.

<sup>2</sup> См. Доклад правительственной комиссии, назначенной в 1914 г. для расследования условий и причин гибели 2-й армии генерала Самсонова в Восточной Пруссии осенью 1914 г. «Военно-исторический бюллетень», 1936, № 2, стр. 91—92.

<sup>3</sup> См. Стратегический очерк войны 1914—1918, ч. I, стр. 95—98.

<sup>4</sup> См. Л. Радус-Зенкович. Отчего русская армия Ренненкампфа в августе 1914 г. не помогла 2-й русской армии Самсонова. Военно-исторический сборник. Труды военно-исторической комиссии. Вып. IV. М., 1920, стр. 82—93.

<sup>5</sup> См. Б. Кондратьев. К истории операции в Восточной Пруссии. «Военно-исторический журнал», 1941, № 2, стр. 132—133.

<sup>6</sup> См. Г. Иссерсон. Канни мировой войны. М., 1926, стр. 38.

<sup>7</sup> См. А. Ротэрмель. Танненберг с точки зрения окружения и борьбы с ним, «Война и революция», 1931, кн. 12, стр. 39—40.

Гинденбург и Людендорф в своих воспоминаниях свидетельствуют, что решение дать сражение 2-й Наревской армии базировалось на «учете медлительности русского командования»<sup>1</sup>, на отказе армии Ренненкампа использовать успех при Гумбиннене. Если Ренненкамп сумеет использовать успех, одержанный при Гумбиннене, писал Людендорф, и будет быстро продвигаться вперед, то задуманное сосредоточение войск против 2-й армии станет невозможным, речь может идти лишь о задержке 2-й армии и об обдумывании пассивной обороны какой-нибудь линии восточнее Вислы<sup>2</sup>. «Огромная армия Ренненкампа висела, как грозная туча, на северо-востоке. Ему стоило только двинуться, и мы были бы разбиты»<sup>3</sup>.

Разрыв между 1-й и 2-й армиями обеспечил противнику свободу маневра, дал ему возможность нанести русским армиям поражение порознь, действуя по внутренним операционным линиям.

Причины неудач 2-й русской армии кроются в плохом управлении войсками со стороны командования фронта<sup>4</sup>, в преступном бездействии Ренненкампа, армия которого, в том числе сильная конница, не преследовала противника после победоносного Гумбинненского сражения (а победоносным оно явилось и потому, что наступавшая 2-я армия угрожала окружением 8-й армии), в отсутствии оперативного взаимодействия между армиями, фронт 2-й армии был чрезмерно растянут, наступление велось без тщательной разведки<sup>5</sup> — «с закрытыми глазами». «Русские войска,— писал А. Зайончковский,— в конечном результате потерпели поражение не столько от германских войск, сколько от своих бездарных высших начальников. Своей боевой службой войска восполняли оперативную немощь высших штабов и начальников, расплачиваясь потерями и поражениями»<sup>6</sup>. Собственно, получилась не фронтовая операция, в которой действия армий связаны общностью цели и взаимной поддержки, а две

---

<sup>1</sup> Людендорф. Мои воспоминания о войне 1914—1918 гг., т. I, стр. 43; Гинденбург. Борьба за Восточную Пруссию. «Армия и революция», 1921, июль — август, стр. 141—143.

<sup>2</sup> См. Людендорф. Мои воспоминания о войне 1914—1918 гг., т. I, стр. 43.

<sup>3</sup> Там же, стр. 44.

<sup>4</sup> Генерал Жилинский всю вину за поражение 2-й армии взвалил на Самсонова. См. ЦГВИА, ф. 2003, оп. 1, д. 497, лл. 3—6.

<sup>5</sup> ЦГВИА, ф. 2003, оп. 1, д. 498, лл. 16—17; А. Поливанов. Из дневников и воспоминаний по должности военного министра и его помощника 1907—1916 гг., т. I, стр. 174—179.

<sup>6</sup> А. Зайончковский. Мировая война 1914—1918 гг., т. I, стр. 147.

разрозненные операции, проводимые отдельными армиями<sup>1</sup>. Однако наступление русских войск в Восточной Пруссии оказало неоценимую помощь союзным французским войскам, причем в самый для них нужный момент. Марнский успех французов во многом обязан действиям русских войск<sup>2</sup>. Отправка двух корпусов германским командованием с правого ударного фланга помогла французским и английским войскам остановить успешно наступавшие войска противника и отбросить их в ходе Марнского сражения на р. Эн<sup>3</sup>.

После одержанной победы над 2-й русской армией для германских войск открывались пути через Нарев в тыл русским войскам Юго-Западного фронта<sup>4</sup>. 8-я германская армия, усиленная гвардейским резервным и 11-м армейским корпусами и 8-й кавалерийской дивизией, прибывшими в Восточную Пруссию ко времени поражения 2-й армии Самсонова, была направлена против армии Ренненкампа. 5 сен-

---

<sup>1</sup> См. Ф. Храмов. Восточно-Прусская операция 1914 г. М., 1940, стр. 97.

<sup>2</sup> ЦГВИА, ф. 2003, оп. 1, д. 1126, лл. 59, 63.

<sup>3</sup> Сражение между 2-й русской и 8-й германской армиями в нашей литературе называется по-разному. Зайончковский называет его «самсоновской операцией» (Мировая война 1914—1918 гг., т. I, стр. 137), Иссерсон — «Каннами мировой войны», «самсоновской катастрофой», «операцией Гинденбурга», «Грюнфлиссским сражением» (Канны мировой войны, стр. 126, 129, 130). Немцы называют «сражением (или даже битвой) под Танненбергом» или просто «Танненберг» (реваншистское название: под Танненбергом в 1410 г. славянами были разбиты тевтонские рыцари). Некоторые авторы, описывая Восточно-Прусскую операцию, переоценивают успехи немцев. Давая хвалебные, броские формулировки, они считают сражение 2-й русской армии с 8-й германской армией операцией типа «Канн». Иссерсон, громко назвавший свою работу о Восточно-Прусской операции «Канны мировой войны», однако, замечает, что «Грюнфлис был только частным сражением на частном театре войны». Он и не мог дать результатов, которые имел Седан.

Оценивая сражение 2-й русской и 8-й германской армий, нельзя забывать, что в стратегическом отношении оно не представляло собой никакого поворотного пункта в ходе первой мировой войны. 2-я армия, части войск которой отступили после сражения к р. Нарев, вскоре была пополнена двумя свежими корпусами и вновь перешла в наступление на прежнем направлении. Такая оценка не принижает смелые действия 8-й армии противника, которая в ходе боев в весьма опасных условиях, под угрозой удара по тылу, смогла провести блестящим образом армейскую операцию, приведшую к оперативной победе в Восточной Пруссии.

<sup>4</sup> Войска русского Юго-Западного фронта, начав наступление, захватили и удерживали инициативу. Австро-венгерские войска терпели поражение. 3 сентября командование австро-венгерской армии обратилось к Вильгельму за помощью, прося направить наступление 8-й армии через Нарев в тыл русскому Юго-Западному фронту. Но германская ставка, невзирая на назревший кризис для австро-венгерских войск, поставила перед 8-й армией задачу освободить Восточную Пруссию, т. е. действовать на неманском направлении.

тября она начала сближение и занятие исходного положения, а 9 сентября на всем фронте перешла в наступление, имея целью оттеснить русскую армию от Среднего Немана к болотам Нижнего Немана и уничтожить.

Силы 1-й русской армии также возросли. На фронте Осовец, Августов развертывалась новая, 10-я армия, но она не смогла оказать помощи 1-й армии. Последняя, обойденная с левого фланга, опасаясь окружения, поспешно отступила к Среднему Неману. В боях, продолжавшихся в течение пяти дней (9—13 сентября)<sup>1</sup>, германскому командованию не удалось осуществить своего замысла, хотя армия Ренненкампа, отступая, понесла большие потери, главным образом за счет второочередных дивизий. В процессе операции Ренненкамп плохо руководил войсками. Русские соединения и части по инициативе своих начальников, встречая немцев, давали им сильный отпор. С началом наступления противника стала действовать 2-я русская армия, к этому времени приведенная в порядок и усиленная. Своим продвижением она создавала угрозу правому флангу 8-й германской армии. 14 сентября против нее противник направил удар, но получил энергичный отпор. По приказу 2-я армия отошла к Навеву.

Наступление 8-й германской армии было нерешительным и, собственно, сводилось к следованию за отступавшими соединениями 1-й русской армии. Потери армий Самсонова и Ренненкампа были тяжелыми, однако вызванное ими материальное ослабление русской армии выразилось примерно в 8%<sup>2</sup>. Германское командование сильно преувеличивало значение своих побед, воспевало превосходство своей армии, ее стратегии и тактики. Однако выигрыш частной армейской операции ни в какое сравнение не может идти с проигрышем стратегической операции на французском фронте. Ошибки, допущенные германским генеральным штабом до Марны и во время Марны, уже не могли быть искуплены кровью германских солдат.

**Галицийская операция (битва) 18 августа—21 сентября 1914 г.** Галицийская операция, именуемая в истории мировой

---

<sup>1</sup> 14 сентября Гинденбург решил приступить к выполнению второй задачи — оказанию помощи австро-венгерской армии наступлением на варшавском направлении. В этот день, в целях маскировки вывода соединений из боевой линии и их переброски, он приказал остающимся войскам перейти в наступление на всем фронте Восточно-Прусского театра. Наступление немцев, продолжавшееся 14 и 15 сентября, не преследовало каких-либо решительных целей.

<sup>2</sup> См. А. Свечин. Четырехлетняя война и ее эпоха. Энциклопедический словарь русского библиографического института Гранат, т. 46, стр. 37.

Общие потери в Восточной Пруссии исчислялись в 245 тыс. человек, в том числе пленными 135 тыс. человек.

войны Галицийской битвой, продолжалась целый месяц (33 дня) и привела к разгрому австро-венгерских армий. Битва происходила между реками Висла и Днестр, вначале на фронте в 320 км, а затем до 400 км. С обеих сторон в ней приняло участие девять армий: пять русских (4, 5, 3, 8 и 9-я, принимавшая участие в последние дни операции) и Днестровский отряд, состоявший из бригады 12-й пехотной дивизии с приданными частями; четыре австро-венгерские (1, 4, 3 и 2-я, введенная в ходе битвы), армейская группа Кевеса и германский ландверный корпус Вейрша. Всего в ней действовало свыше 100 пехотных и кавалерийских дивизий, или более полутора миллионов человек.

Галицийская битва — стратегическая операция, которую обычно расчленяют на несколько взаимосвязанных операций<sup>1</sup>. К первому этапу битвы (18 августа — 3 сентября) относятся Люблин-Холмская операция (встречное сражение у Красника между 1-й австрийской и 4-й русской армиями и у Томашова — между 4-й австрийской и 5-й русской армиями); Галич-Львовская операция (встречное сражение на р. Золотая Липа и сражение на Гнилой Липе, проведенные 8-й и 3-й русскими армиями). Ко второму этапу битвы (3—12 сентября) относится Городокское сражение, данное 8-й и 3-й русскими армиями, и второе наступление 9, 4 и 5-й русских армий. Третий этап битвы составляет преследование австро-венгерских войск (12—21 сентября).

Юго-Западный фронт в соответствии с планом наступления должен был нанести поражение австро-венгерским войскам, воспретив им отход на юг за Днестр и на запад к Кракову. Командующий фронтом разослал 15 августа командармам директивы, обязав 8-ю армию наступать на фронт Ходоров, Галич, 3-ю армию — на фронт Куликов, Николаев, Днестровский отряд Павлова — между Днестром и Прутом. 3-й и 8-й армиям указывалась общая цель наступления — Львов. Сроки начала наступления определялись: для 8-й армии — 18 августа, 3-й армии — 19 августа; 4-й и 5-й армиям в связи с запаздыванием развертывания приказывалось перейти в наступление 23 августа: 4-й армии — в направле-

---

<sup>1</sup> Галицийскую битву одни исследователи начинают с 18 августа — с наступления 8-й армии генерала Брусилова, перешедшей в этот день через пограничную р. Збруч (см. А. А. Брусиллов. Мои воспоминания. М., 1963, стр. 86), другие — с 23 августа, т. е. со дня, когда битва развернулась (с 18—19 августа началось сближение, постепенно развернувшееся в битву). Преследование австро-венгерских войск 12—21 сентября иногда включается в битву, а иногда нет. Следовательно, в литературе можно встретить сроки битвы 18 августа — 21 сентября, 18 августа — 11 сентября или 23 августа — 21 сентября, 23 августа — 11 сентября.



нии на Перемышль и 5-й армии — на фронт Мясиск, Львов. Главный удар наносился левым крылом фронта — 8-й и 3-й армиями<sup>1</sup>.

18 августа начала наступать 8-я армия генерала Брусилова, а 23 августа вели наступление все русские армии.

Австро-венгерское командование, несмотря на запаздывание в развертывании (2-я армия прибыла во время операции), в стремлении захватить инициативу начало наступление в направлении на Люблин и Холм, против правого крыла русского фронта — 4-й и 5-й армий. Начальник генерального штаба австро-венгерских армий генерал Конрад сосредоточил на этом главном направлении две трети своих сил, оставив одну треть против 3-й и 8-й русских армий (наносивших главный удар). Оба противника обладали превосходством в силах на направлении главных ударов<sup>2</sup>.

Встречным столкновением между наступавшими 1-й австрийской и 4-й русской армиями 23 августа началась Люблин-Холмская операция. 4-я русская армия (109 тыс. бойцов и 426 орудий) наступала к югу в направлении на Перемышль на 75-километровом фронте. 1-я австрийская армия (228 тыс. бойцов и 468 орудий) наступала в направлении на Красник, Люблин, стремясь охватить правый фланг русской 4-й армии. На левом берегу Вислы, поддерживая обходящее крыло австрийской 1-й армии, наступали группа Куммера и германский ландверный корпус Войрша.

23 августа у Красника австрийцы сбили 14-й правофланговый корпус 4-й армии, вынудив его к отступлению. 4-я армия не смогла восстановить положение и, опасаясь последствий обхода, отошла на позицию к югу от Люблина. Здесь 27 августа армия заняла оборону. Попытка противника сбить армию с позиции, которая тянулась на 90 км, несмотря на начавшийся обход ее обоих флангов, успеха не имела. 4-я армия, перешедшая в наступление с недостаточными силами, за время операции непрерывно получала пополнения, численность ее значительно возросла. 2 сентября потерпел поражение и был отброшен 10-й австрийский корпус, охватывавший левое крыло 4-й армии (в промежутке между 4-й и 5-й армиями). На этом заканчивается наступление 1-й армии противника. Продвинулась она к концу наступления на 75—100 км.

---

<sup>1</sup> См. Стратегический очерк войны 1914—1918, ч. I, стр. 133—134.

<sup>2</sup> По плану развертывания для действий в Галиции предназначалось 47 пехотных дивизий и 18,5 кавалерийских дивизий, фактически 27 августа во время развернувшейся битвы по всему фронту было три четверти войск.

Наступавшие русская 5-я (147 тыс. бойцов и 456 орудий) и австрийская 4-я армии (250 тыс. бойцов и 462 орудия) вступили во встречное сражение 26 августа, к северо-востоку от города Томашов. Эта операция характерна сложными и напряженными боями войск армий, усиленным и частным применением охватывающих маневров. Противник упорно

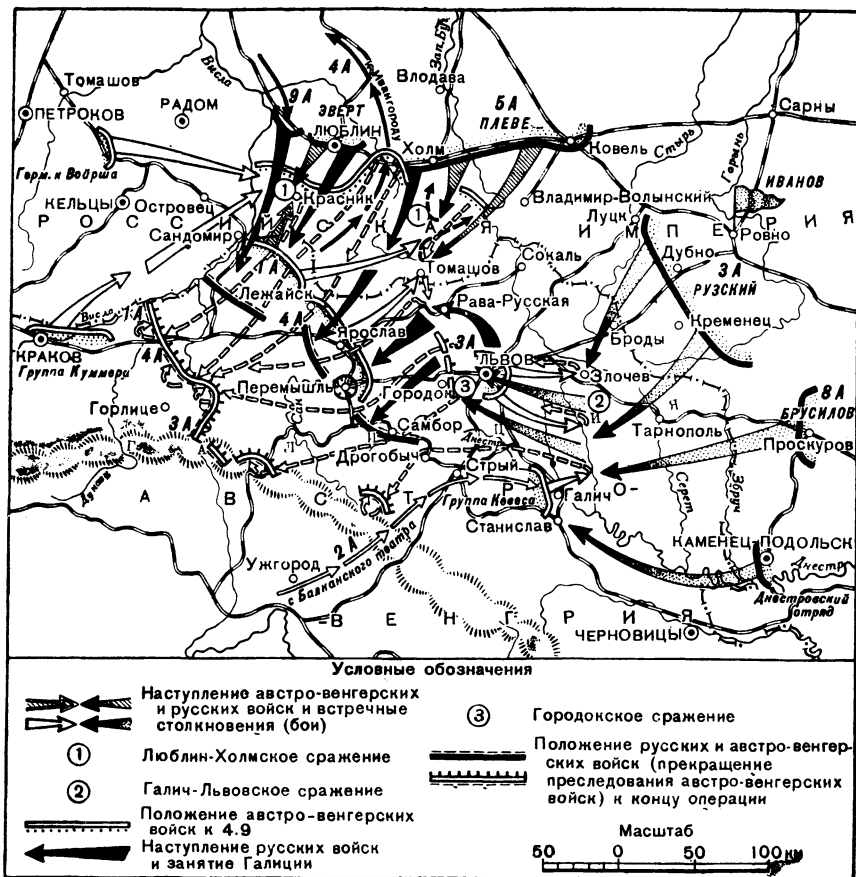

Галицийская битва, 18 августа—21 сентября 1914 г.

стремился осуществить план окружения 5-й армии, 26—27 августа ему удалось врезаться между правофланговым 25-м и 19-м корпусами, отбросить 25-й корпус и глубоко охватить превосходящими силами правый фланг 19-го корпуса<sup>1</sup>. На

<sup>1</sup> См. Б. И. Кузнецов. Томашовская операция. М., 1933, стр. 61.

левом фланге 15-я австрийская дивизия, направленная для удара в тыл 19-го корпуса была уничтожена соседним 5-м русским корпусом, вышедшим во фланг и тыл 15-й австрийской дивизии. В этот же день 28 августа наступавший левофланговый 17-й корпус русской 5-й армии был сбит ударом во фланг 14-м австрийским корпусом<sup>1</sup>. Фланговые корпуса 5-й русской армии — 25-й и 17-й были отброшены, а центральные корпуса — 19-й и 5-й — охвачены полукольцом. В ночь на 1 сентября они по приказу командующего армией стали отступать.

Противник вынудил 4-ю и 5-ю русские армии отступить к Люблину и Холму, но был не в состоянии развить успех. К тому же надежды австрийского командования заслониться силами своей 3-й армии на противоположном крыле фронта не оправдались. 8-я и 3-я русские армии успешно наступали, заставив австрийское командование начать переброску войск из 4-й армии. В результате в преследовании русской 5-й армии приняли участие ее два корпуса, одна кавалерийская дивизия и группа войск Иосифа-Фердинанда, а три корпуса были направлены против наступавших армий русского левого крыла.

Русские армии, имея двойное превосходство в силах (8-я армия — 139 тыс. бойцов и 472 орудия и 3-я армия — 215 тыс. бойцов и 685 орудий), выигрывают сражение на р. Золотая Липа (26—28 августа) и на р. Гнилая Липа (29—31 августа)<sup>2</sup>. 2 сентября был занят Галич, а 3 сентября — Львов. С 3 сентября начинается второй этап Галицийской битвы — наиболее тяжелый и чреватый большими последствиями для войск Австро-Венгрии. 3 сентября из войск, собиравшихся правее 4-й армии, создается 9-я армия. Командование Юго-Западного фронта еще до получения сведений о взятии Львова отдало директиву о переходе в наступление всех армий фронта. В то же время австрийское командование с 1 сентября вело перегруппировку своих войск, бросая против русских 3-й и 8-й армий основные силы своей 4-й армии, а также 3-ю и прибывшую с Сербского фронта 2-ю армию. 1-я австрийская армия и группа войск Иосифа-Фердинанда получили задачу сдерживать противостоящие русские армии, обеспечивая наступление 4, 3 и 2-й армий в районе Львова.

К западу от Львова (6—11 сентября) произошло встречное Городокское сражение между наступавшими армиями

<sup>1</sup> См. Краткий стратегический очерк войны 1914—1918 гг. Русский фронт, вып. I, стр. 171; А. И. Бугульмин. Встречный бой 17-го армейского корпуса у Томашова в 1914 г. «Военно-исторический бюллетень», 1936, № 2, стр. 37.

<sup>2</sup> См. Краткий стратегический очерк войны 1914—1918 гг. Русский фронт, вып. I, стр. 184.

австрийцев и 3-й, 8-й и частью сил 5-й русских армий. В тяжелых боях, продолжавшихся шесть дней, австрийцы потеряли поражение<sup>1</sup>.

9, 4 и 5-я армии Юго-Западного фронта перешли в общее наступление (второе наступление) 4 сентября. Еще 2 сентября перешедшая в частное наступление 4-я армия имела успех на своих обоих флангах. На ее левом фланге сводный отряд разгромил и окружил 2-ю и 24-ю дивизии 10-го австрийского корпуса, взяв в плен 5 тыс. человек. 4-я и 9-я русские армии встретили перед собой окопавшегося противника. В первые дни наступления попытка прорыва укрепленного фронта противника успеха не имела. Фронтальная атака, предпринятая 5 и 6 сентября на 45-километровой позиции всею дивизиями левого фланга 9-й и правого фланга 4-й армий, завершилась продвижением на отдельных участках на 1—3 км, а 7 сентября пять дивизий 4-й армии после артиллерийской подготовки из 264 орудий (из них 24 тяжелых) атаковали противника на 12-километровом участке и продвинулись за день на 2—3 км.

Командование Юго-Западного фронта объединяет усилия трех армий — 9, 4 и 5-й. Последняя направила два корпуса по расходящимся направлениям в помощь 3-й и 8-й, 9-й и 4-й армиям. Общая атака, предпринятая 8 и 9 сентября, имела успех: К исходу дня 8 сентября 9-я армия прорвала позицию противника, 4-я армия атаковала противника (части австрийские и германского корпуса Войрша) на 26-километровом фронте после сильной артиллерийской подготовки. Русские корпуса, имевшие на одном километре фронта 5 батальонов (против почти 3) и 17 орудий (против 7,5), за два дня боев, включая и ночные бои, к 9 сентября продвинулись на 7—9 км<sup>2</sup>.

10—11 сентября войска 9-й и 4-й армий, ведя преследование 1-й австрийской армии, продвинулись на 30—32 км. Наступление 9, 4 и 5-й армий незамедлительно сказалось на ходе Городокского сражения — над австрийскими 4, 3 и 2-й армиями нависла угроза обхода и окружения. В тыл 4-й армии выходили крупные силы русской 5-й армии. В ночь на 12 сентября началось общее отступление потерпевших поражение австрийских армий. Преследование, начатое с некоторым опозданием, продолжалось по 21 сентября. Армии

---

<sup>1</sup> 8 сентября на фронте 3-й армии в районе города Жолква (ныне Нестеров, Львовской области) выдающийся военный летчик штабс-капитан П. Н. Нестеров, возглавлявший 11-й авиационный отряд, на самолете «Моран» впервые применил в воздушном бою таранный удар, уничтожив большой самолет противника, но при этом погиб и сам.

<sup>2</sup> См. А. Зайончковский. Мировая война 1914—1918 гг., т. I, стр. 199—200.

противника отошли к Карпатам. Сильная австрийская крепость Перемышль была обложена русскими войсками<sup>1</sup>. Преследование русской армией сводилось в общем к занятию оставленных противником районов. Командующий 8-й армией генерал Брусилов в своем донесении главнокомандующему писал, что в назначенном армии районе можно было предоставить каждому корпусу только одну дорогу и на каждой получается кишка войск, обозов и тыловых учреждений в 60 верст; в районе мосты испорчены, правильный подвоз расстроен; перед дальнейшим наступлением в район Добромил, Старый Самбор необходима двухдневная остановка.

Из-за плохо поставленной работы войскового тыла войска снабжались продовольствием и боеприпасами с перебоями. Австрийские железные дороги, захваченные русскими войсками, использовались в незначительной мере. Снабжение армий осуществлялось в основном конным транспортом, который не мог удовлетворить потребность войск в снабжении продовольствием и боеприпасами, тем более при неудовлетворительной работе тыловых органов. Тот же Брусилов в своем приказе требовал от командующих корпусов «взглянуть, что делается на их корпусных путях, и выяснить причину этого хаоса. Руководство маршами обозов совершенно отсутствует, никаких расчетов не делается, вообще обозы двигаются никем не управляемые. Между тем марш обозов требует еще большего управления, еще более внимательного расчета, чем марш войсковых колонн»<sup>2</sup>.

Истощение войск (потери на дивизию составляли до 4500 человек), расстройство войскового тыла, недостатки в материальной части — все это сказывалось на ведении преследования.

Австро-венгерские войска потерпели крупное поражение, потеряв до 400 тыс. человек, из них 100 тыс. пленными, и 400 орудий, т. е. почти половину своего состава. Потери русских армий также были значительными — до 230 тыс. человек.

**Выводы.** Военно-политическое значение Галицийской битвы для России и в целом для Антанты огромно. Военная сила Австро-Венгрии — самого сильного союзника Германии

---

<sup>1</sup> ЦГВИА, ф. 2003, оп. 1, д. 36, лл. 1—2. Попытка овладеть 5—7 октября крепостью вследствие недостатка артиллерии и плохой организации наступления окончилась безрезультатно. Войска были отведены на восточный берег р. Сан, частично сняв блокаду. Но в ноябре Перемышль вновь был блокирован. (См. П. Черкасов. Штурм Перемышля 7 октября (24 сентября) 1914 г. М., 1927, стр. 98—120.)

<sup>2</sup> ЦГВИА, ф. 2134, оп. 1, д. 8, л. 133.

была подорвана. Ее армии до окончания войны потеряли способность вести решительные операции самостоятельно, без непосредственной поддержки германских войск. Исследователи первой мировой войны признают, что если австро-венгерские войска в первые бои шли с нужным подъемом, то в дальнейшем ходе войны они уже не обладали такими качествами. Стратегические и оперативные возможности германской коалиции сузились. План Германии, рассчитанный на быстрое окончание войны, рухнул и на Восточноевропейском театре. Германия оказалась перед необходимостью переброски войск на русский фронт и ослабления этим самым своих усилий на Западном фронте. В Восточно-Прусской и Галицийской операциях русские войска взаимодействовали с англо-французскими войсками, ослабляя против них нажим германских армий.

Галицийской битвой русские армии создали условия для вторжения в восточные области Германии. В то же время, заняв Галицию, они создали условия для вторжения в Австро-Венгрию.

Галицийская операция значительна по своему размаху: ширина фронта наступления приближалась к 400 км, глубина — 200 км, средний темп наступления до 6 км в сутки, длительность операции 33 дня.

Армии разворачивали свои корпуса в одну линию, в резерв выделялись небольшие силы.

Галицийская операция характерна встречными сражениями. Упредить противника в разворачивании и захватить инициативу стремилась каждая сторона. Русское командование рассчитывало уничтожить противника путем окружения его в Галиции. Однако этот замысел в силу ряда причин: слабой организации управления и взаимодействия, излишней боязни за выдвижение вперед крыльев, плохой организации работы войскового тыла — не осуществился, и наступление русских войск свелось к выталкиванию противника. Но, оценивая таким образом Галицийскую битву, нельзя упускать из виду и то, что она велась при обстоятельствах, когда противник одержал решительную победу в Восточной Пруссии над 2-й армией и этим самым открывал себе путь в тыл армий Юго-Западного фронта. В этих условиях русское командование смело продолжало наступательные действия против австро-венгерских войск, не выделяя сил для прикрытия со стороны Восточной Пруссии.

В ходе Галицийской операции войска обеих сторон применяли оперативные охваты. Но из-за недостатка выделяемых сил, медленных темпов, слабого управления они не приводили к успеху и выливались во фронтальные сражения, сопровождавшиеся значительными потерями, или же заканчи-

вались отступлением одной из сторон, как это было, например, при осуществлении маневра 9, 4 и 5-й русских армий против 1-й австрийской армии. В операции выявилась большая чувствительность сторон к охватам, обходам. Однако задуманные маневры на флангах не осуществлялись, и войска применяли фронтальные линейные формы наступления.

Во втором наступлении русским армиям пришлось в течение 4—9 сентября прорывать укрепленную позицию, осуществить прорыв фронта противника, укрепившегося и обладавшего огневыми средствами, во много раз превосходящими все то, что применялось в предшествующих войнах. Огневая сила артиллерии и пулеметов делали оборону трудно преодолимой. Для взлома обороны от наступавшей стороны требовалось применение в больших массах тяжелых орудий, а их было мало. Крупные недостатки в ведении операции происходили от ненадежности управления армиями, взаимодействия между армиями, например между 4-й и 5-й армиями, а также и между корпусами этих армий в Люблин-Холмской операции. Армии и корпуса излишне тяготели к естественным рубежам. В то же время в тяжелом для обеих сторон Городокском сражении многие русские соединения хорошо взаимодействовали между собой, искусно сочетали наступательные и оборонительные маневры. Ведя бои на пересеченной местности, покрытой озерами и лесами, они то растягивались, занимая широкий фронт, то сжимались. 24-й корпус 8-й армии, проявивший в Городокском сражении высокие способности вести бои в трудных условиях, подвергшийся угрозе обхода своих обоих флангов, умело вел оборонительный бой против двух корпусов противника. Хорошо действовала артиллерия и конница 8-й армии. При вынужденном отходе пехоты артиллерийские батареи часто выбрасывались вперед и своим огнем приостанавливали противника, а тем временем пехота вновь занимала оставленные позиции. При наступлении пехоты артиллерийские батареи иногда придавались пехотным полкам и батальонам, с которыми они тесно взаимодействовали, поддерживая их огнем с открытых позиций. 12-я кавалерийская дивизия 8-й армии, стремясь остановить противника, угрожавшего левому флангу 24-го корпуса, спешила и повела бой и, когда в пешем строю ей не удалось остановить обход, атаковала противника в конном строю.

При наступлении русская и австрийская дивизии занимали фронт в среднем до 8 км. Артиллерийская плотность на 1 км фронта составляла 5—8 (и несколько более) орудий. При прорыве австро-венгерского фронта русская 4-я армия (второе наступление) имела 22 орудия на 1 км фронта.

Тактика наступательного боя строилась на сочетании атак с фронта с охватом фланга противника, на стремлении достигнуть тесного взаимодействия как между наступавшими частями и подразделениями, так и между пехотой и артиллерией; последняя все более расширяла свое взаимодействие с пехотой. Например, в наступательном бою 25-го пехотного полка 7-й пехотной дивизии, поддержанного дву-

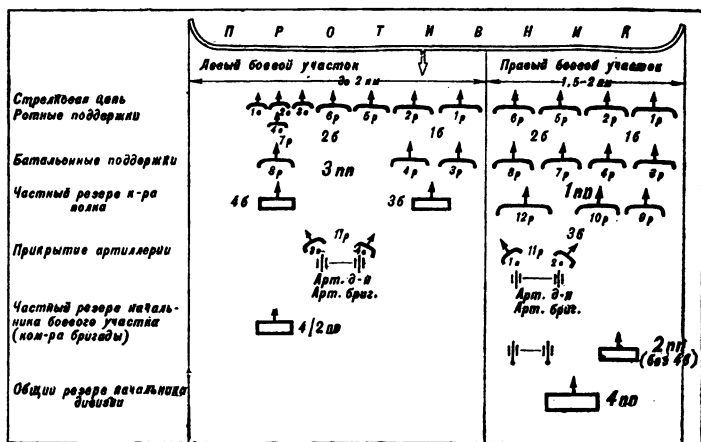

Построение боевого порядка русской пехотной дивизии в наступлении в начале первой мировой войны 1914—1918 гг. (вариант)

мя батареями артиллерии, две 76-мм пушки были с помощью пехоты выдвинуты на открытые огневые позиции и прямой наводкой расстреливали австрийские пулеметные гнезда. Подготовка атаки не только с помощью ружейного и пулеметного огня, но и с помощью артиллерии позволила батальонам полка уничтожить пулеметы противника и захватить обороняемую им важную высоту. По инициативе командиров соединений и частей дивизионную артиллерию постепенно стали переподчинять полкам по одной-две батареи и готовить атаку пехотных батальонов огнем артиллерийских батарей.

Быстрота движения и сильный огонь со стрелковых позиций во время коротких остановок, также нанесение дружного штыкового удара определяли успех наступления. За перебегающими стрелковыми цепями рот бросались батальонные поддержки, затем резервы командиров полков, командиров бригад (начальников боевых участков) и начальников дивизий.



Артиллерия вполне выявила свою возросшую роль в ведении боя. Широкое применение артиллерийского огня позволило успешно решать задачу. Русские артиллеристы, ведшие огонь с закрытых позиций, по искусству стрельбы превосходили артиллеристов противника.

Кавалерия, армейская и корпусная, использовалась, как правило, массированно. Иногда кавалерия корпусов распре-

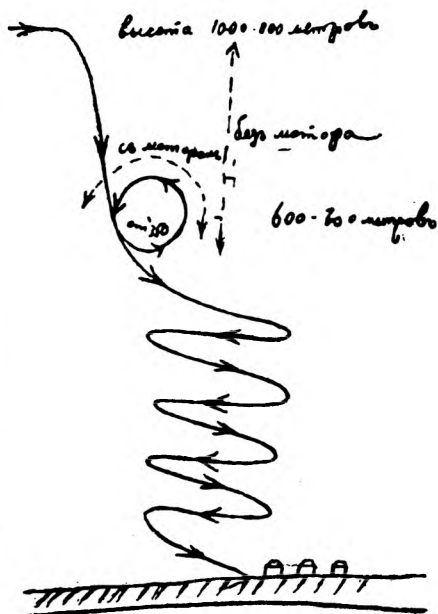
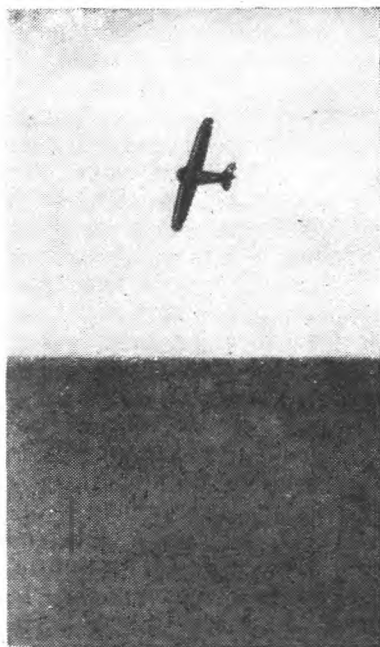

Самолет П. Н. Нестерова над Курневским аэродромом в Киеве и схема мертвой петли, впервые выполненной им в 1913 г. (воспроизведение собственноручного чертежа П. Н. Нестерова)

делялась по дивизиям. Кавалерия вела бои, производила разведку, нападала на фланг и тыл частей противника, бросалась в преследование. Она служила резервом армии или корпуса, размещаясь на флангах или в промежутках между корпусами.

В борьбе в воздухе, предвосхищая действия возникшей вскоре истребительной авиации, выдающийся русский военный летчик П. Н. Нестеров, основоположник высшего пилотажа, впервые в мире (в конце августа 1914 г.) применил таранный удар.

**Варшавско-Ивангородская операция (операция на реках Висла и Сан) 28 сентября — 8 ноября 1914 г.** На Западноевропейском театре ко времени Варшавско-Ивангородской операции велись жестокие бои за открытые фланги, известные под названием «бег к морю». На Восточноевропейском театре германское верховное командование, стремясь задержать отступление разбитых австрийских войск в Галицийской операции и ликвидировать угрозу вторжения русских в Моравию и Верхнюю Силезию, образует в районе Кракова и Ченстохова из основных сил 8-й армии и войск, переброшенных с французского театра, новую, 9-ю армию, ее командующим назначается Гинденбург, а начальником штаба — Людендорф. На Гинденбурга (17 сентября) возлагается и руководство операциями на востоке с подчинением ему 8-й армии генерала Шуберта. Переброска войск 9-й армии из района Кенигсберга и Летцена продолжалась с 17 по 28 сентября, а тылы ее были перевезены ко 2 октября. План германского командования сводился к наступлению во фланг и тыл наступавшим русским войскам. Однако ко времени развернувшейся операции ввиду перегруппировки русских войск он не мог быть осуществлен, и германское наступление вылилось в удары на Варшаву и Ивангород. К участию в операции привлекалась 1-я австро-венгерская армия.

Группировка австро-германских войск стала известна русскому верховному командованию. Северо-Западный и Юго-Западный фронты получали активные задачи — они должны были наступать в глубь Германии. Во исполнение задачи Юго-Западный фронт перебрасывает 5, 4 и 9-ю армии с р. Сан на север к Ивангороду и Варшаве, располагая их на Висле, а Северо-Западный фронт (2-ю армию) — с р. Нарев к Варшаве. Эта грандиозная перегруппировка, произведшаяся в основном походом порядком в весьма тяжелых условиях бездорожья и осенней распутицы, началась в последних числах сентября и закончилась к середине октября. Оставшиеся в Галиции 3-я и 8-я армии были отведены за р. Сан. Таким образом, русское верховное командование изменяет свой стратегический план, переносит главный удар и направляя главные силы против Германии. Во избежание флангового удара войска, преследовавшие австро-венгерские армии, были задержаны на р. Вислока. Превосходство в соотношении сил в начале операции было на стороне австро-германцев, но к концу операции оно перешло к русским.

Варшавско-Ивангородская операция развернулась на фронте в 300 км между четырьмя русскими армиями и двумя армиями (германской и австрийской). По времени она

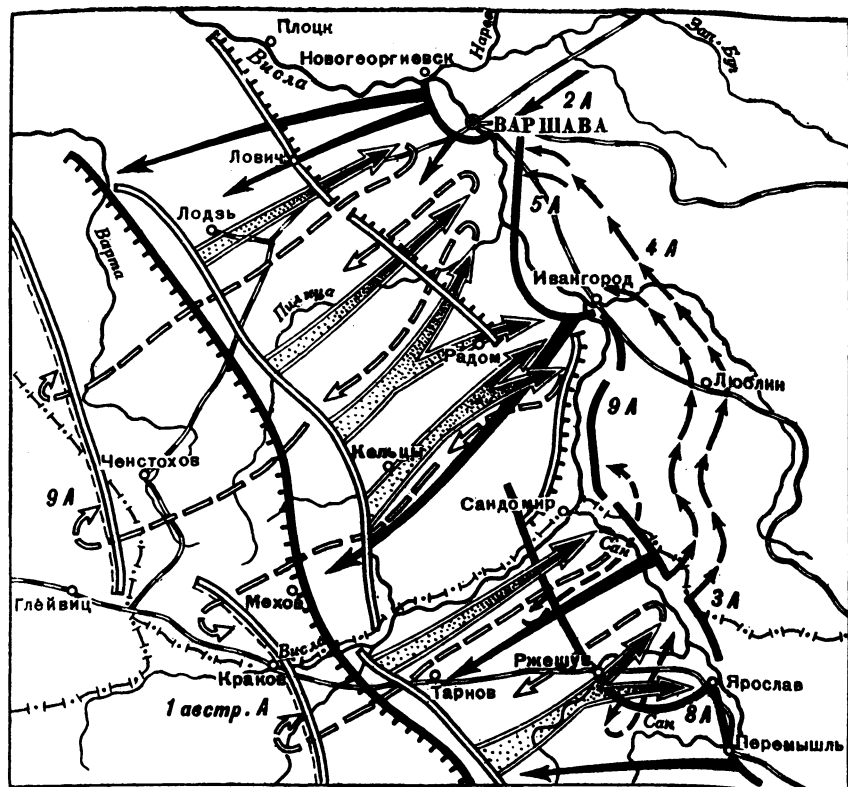

Условные обозначения

- |  |   |  |   |
|--|---|--|---|
|  | Положение австрийских и германских войск к 4.10 |  | Направление ударов русских войск                  |
|  | Положение австрийских и германских войск к 8.10 |  | Перегруппировка русских войск                     |
|  | Положение русских войск к 17.10                 |  | Направление ударов австрийских и германских войск |
|  | Фронт русских войск к 8.11                      |  | Отход австрийских, германских и русских войск     |
|  | Фронт австрийских и германских войск к 8.11     |  |   |

Масштаб  
25 0 25 50 км

Варшавско-Ивангородская операция, 28 сентября — 8 ноября 1914 г.

охватывает почти полтора месяца — с 28 сентября по 8 ноября. Участвовавшие в операции 9-я германская (12,5 пехотных и 1 кавалерийская дивизии) и 1-я австро-венгерская армии (11,5 пехотных и 5 кавалерийских дивизий) насчитывали 290 тыс. штыков, 20 тыс. сабель и 1600 орудий; русские 2, 5, 4, 9-я армии с Варшавским укрепленным районом — 470 тыс. штыков, 50 тыс. сабель и 2400 орудий (не считая крепостных)<sup>1</sup>. 2-я армия Северо-Западного фронта (командующий фронтом генерал Рузский, сменивший генерала Жилинского) на время операции была передана в подчинение командующему Юго-Западным фронтом генералу Иванову.

Русская ставка, перегруппировывая войска, нацеливала их против главного противника — 9-й германской армии, рассчитывая нанести по ней удар с фланга, со стороны Варшавы, 2-й армией и с фронта, Ивангород, Сандомир, — 4, 5 и 9-й армиями. На другие армии обоих фронтов возлагалась задача обеспечения операции: со стороны Восточной Пруссии наступлением 1-й и 10-й армий; в Галиции действиями 3-й и 8-й армий по прикрытию р. Сан и по блокаде Перемышля.

28 сентября германо-австрийские дивизии перешли в наступление и, не встречая серьезного сопротивления, 8 октября вышли к Висле и устью р. Сан. Противнику на левом берегу Вислы, на фронте в 250 км, противостояли 5 кавалерийских дивизий конного корпуса Новикова, 2 стрелковые бригады, гвардейская кавалерийская бригада и 80-я пехотная дивизия. 4 октября перешли в наступление австрийские 2, 3 и 4-я армии. Русские войска отошли за р. Сан и к крепости Перемышль. Попытки австрийцев переправиться через Сан, с тем чтобы дальнейшим наступлением между Вислой и Западным Бугом угрожать слева варшавско-ивангородской группировке русских войск, были отбиты с большими для них потерями. Германские и австрийские войска вышли к Висле. Но их план нанести удар во фланг и тыл русским армиям вследствие их перегруппировки не осуществился. Более того, с севера Варшавы им самим стал угрожать охват. Для овладения Варшавой генерал Гинденбург создает группу войск из 17-го, 20-го и сводного корпусов под командованием генерала Макензена. Против русских войск, расположенных по обе стороны Ивангорода, выставлялся заслон с задачей не допустить их переправы через Вислу. 9 октября соединения Макензена через Радом, Бя-

---

<sup>1</sup> См. Сборник документов мировой империалистической войны на русском фронте (1914—1915 гг.). Варшавско-Ивангородская операция. М., 1938, стр. 13.

лобжгеги устремились в северо-восточном направлении (вначале немцы наступали на фронт Сандомир, Ивангород, левый фланг направлялся на Ивангород), рассчитывая взять Варшаву с ходу. 9 октября командующий Юго-Западным фронтом отдает директиву о переходе в наступление. 10 октября начались ожесточенные встречные бои под Варшавой и Ивангородом (первое наступление русских). Германцы 12 октября вышли на линию упраздненных фортов Варшавы. Переправившиеся (у Гуры-Кальварии, Козенице и Новой Александрии) на левый берег Вислы русские войска удержались только в Козенице, образовав там сильный плацдарм. Но натиск противника ослабевал, силы его уменьшались; силы же русских возрастали.

В Холме 12 октября состоялось совещание главнокомандующих фронтами. Ставка возложила разгром 9-й германской армии на Северо-Западный фронт, возвратила ему 2-ю армию и передала из состава Юго-Западного фронта 5-ю армию. Начавшееся с середины октября<sup>1</sup> второе решительное наступление армий обоих русских фронтов (после произведенной рокировки) закончилось поражением 9-й германской и 1-й австрийской армий. В ходе наступления над немцами нависла угроза окружения и разгрома<sup>2</sup>. Гинденбург отдал приказ об отводе группы войск Макензена из-под Варшавы на три перехода, рассчитывая силами трех корпусов — 11-го, 20-го и гвардейского резервного (позиции которых на Висле передавались австрийским корпусам) — ударом во фланг, севернее р. Пилица, опрокинуть русские войска, наступавшие от Варшавы. Но этот расчет оказался ошибочным. Германскому командованию не удалось задержать наступавшие русские войска группой войск Макензена и обрушиться на их фланг тремя корпусами, снятыми с обороны Вислы.

На Юго-Западном фронте 4-я русская армия, наступавшая от Ивангорода на Радом, и 9-я армия в кровопролитных боях разгромили 1-ю австрийскую армию. Начальник австро-венгерского генерального штаба Конрад надеялся нанести здесь поражение русским войскам в то время, когда часть их переправится через Вислу, а другая еще будет находиться на ее правом берегу. В целях осуществления такого маневра — опрокинуть переправившиеся русские соеди-

---

<sup>1</sup> 18—20 октября перешли в наступление 2-я и 5-я армии и 21—23 октября — 4-я и 9-я армий.

<sup>2</sup> Отдельные исследователи первой мировой войны подразделяют Варшавско-Ивангородскую операцию на первое (9—11 октября), второе (18—19 октября) и третье (20—22 октября) наступления. (См. Г. Корольков. Варшавско-Ивангородская операция. М., 1923, стр. 78, 142, 157.)

нения в Вислу — он расположил у реки сторожевые части, а за ними сильные резервы. Но замысел Конрада не осуществился; 1-я австрийская армия была разбита наступающими русскими войсками. Положение противника, по признанию Людендорфа, «было исключительно критическое». Отдав 27 октября приказ об отступлении «широким фронтом»<sup>1</sup>, он ожидал вторжения превосходящих сил русских в Познань, Силезию и Моравию<sup>2</sup>. Чтобы замедлить русское наступление, германское командование распорядилось произвести основательную порчу железных и шоссейных дорог, мостов. Полотно дорог оказывалось изрытым взрывами. Людендорф лично наблюдал за разрушением путей, которое, по его мнению, вызывалось тем, что армии могут удаляться от конечных станций железных дорог примерно на 120 км<sup>3</sup>.

Преследование русскими армиями вскоре приостановилось вследствие необходимости наладить работу тыла, восстановить железнодорожное сообщение и снабжение боеприпасами и продовольствием. Русским войскам нужна была оперативная пауза. Так закончилась вторая (после Галицийской) успешная операция. Немецкие и австро-венгерские войска потерпели поражение. 8 ноября русские армии находились на линии фронта р. Варта, Мехов, Тарнов, р. Дунаец, Карпаты.

Варшавско-Ивангородская операция характерна проведением в ходе наступления противника перебросок в крупном масштабе по грунтовым и частью железным дорогам войск обоих фронтов к Ивангороду и Варшаве, задержкой австро-германцев на Висле и встречным наступлением четырех армий (2, 5, 4 и 9-й). Но это высокое искусство омрачается неспособностью русского командования использовать сложившиеся для него благоприятные условия, чтобы окружить и уничтожить 9-ю германскую армию и этим самым полностью рассчитаться за Восточно-Прусскую операцию. Германское командование переоценило свои силы, построив все свои расчеты на внезапности.

Нанеся крупное поражение 9-й германской армии, русские войска показали свои высокие боевые качества, выбили из рук противника разрекламированный Восточно-Прусской операцией щит «непобедимости немцев».

**Лодзинская операция 11 ноября — 19 декабря 1914 г.** Новая операция стала готовиться обеими сторонами в то время, когда потерпевшие поражение 9-я германская и 1-я ав-

<sup>1</sup> ЦГВИА, ф. 2003, оп. 1, д. 38, л. 100.

<sup>2</sup> См. Людендорф. Мои воспоминания о войне 1914—1918 гг., т. I, стр. 78.

<sup>3</sup> См. там же, стр. 79—80.

стрийская армии откатывались на запад к границам Германии. Русская ставка переоценивала успех Варшавско-Ивангородской операции и 2 ноября отдала директиву, ориентирующую на подготовку к последующей операции — глубокому вторжению в Германию силами четырех армий, находившихся на левом берегу Вислы: 2-й и 5-й армиями Северо-Западного фронта, 4-й и 9-й армиями Юго-Западного фронта. Для подготовки к будущей операции Северо-Западному фронту предписывалось остановить преследование противника войсками 2-й и 5-й армий и приступить к выполнению ближайшей задачи — сломить упорство немцев в Восточной Пруссии, причем 10-й армии предстояло отбросить их за линию Мазурских озер, продолжая затем во взаимодействии с 1-й армией выполнение задачи по утверждению на Нижней Висле. Юго-Западному фронту приказывалось силами 4-й и 9-й армий продолжать преследование противника до установленного ставкой рубежа (рубеж развертывания для 2, 5, 4 и 9-й армий: Унейов, Пжедборж, устье р. Нида)<sup>1</sup>. На 3-ю и 8-ю армии возлагалось обеспечение операции слева — наступлением к Карпатским горам; на 11-ю армию — блокада Перемышля.

Проведение «главной операции» — глубокого вторжения в пределы германской империи — удовлетворяло требованиям союзного французского и английского командования. Жоффри и английский военный министр Китченер настаивали на продолжении наступления. Франко-английский фронт, передавал через английского агента Китченер, еле держится; русское наступление свяжет противника, не позволит ему перебросить дополнительные силы против англо-французов и прорвать фронт.

Вторжение в Силезию (угольный бассейн) и Познань угрожало промышленности этих провинций, а также Кракову и тылу австрийских войск в Галиции, вынуждало германское верховное командование произвести переброску войск с французского на русский фронт.

Интересы русского фронта настоятельно требовали его упрочения, приведения за зимний период в порядок пришедших в расстройство войск. Некомплект частей достигал 50% штатного состава. Недоставало боеприпасов и орудий. Поступавшие пополнения не обеспечивались даже винтовками. Наступление с целью глубокого вторжения в Германию отвечало интересам французского и английского командования, войска которых в это время отражали германское наступление у Ипра (20 октября — 15 ноября). Здесь, у Ипра,

---

<sup>1</sup> См. Сборник документов мировой империалистической войны на русском фронте (1914—1917 гг.). Лодзинская операция. М., 1936, стр. 58.

обоими противниками использовались последние подготовленные резервы. Но борьба на французском фронте уже не могла существенно изменить ход войны. Вопрос стоял только о позиционных рубежах, а не о решительных победах германских войск<sup>1</sup>. Таким образом, русское наступление не обеспечивалось нужными ресурсами и не вызывалось ходом войны, политическими и стратегическими соображениями.

Французский капитал, поставивший под свою зависимость царское правительство, довлел на русскую политику. Русское стратегическое руководство — ставка верховного главнокомандования находилась под влиянием франко-русской военной конвенции. Намерение ставки перенести войну на землю противника и тем самым покончить с политикой Германии вести войну на территории других государств, заставить снять значительные силы с французского фронта, развязав этим наступательные действия союзников, имело основания и могло бы служить оправданием, если бы русское наступление было обеспечено средствами и надежным управлением.

Германское командование на Востоке — с 1 ноября Восточногерманского фронта (8-я армия — командующий генерал Белов и 9-я армия — командующий генерал Макензен), возглавляемого Гинденбургом и начальником штаба Людендорфом, — в целях противодействия наступлению русских войск на левом берегу Вислы и недопущения их к границам Германии принимает решение нанести силами 9-й армии удар по правому флангу наступающих русских армий между реками Висла и Варта; австро-венгерские войска тем временем задерживают русских с фронта<sup>2</sup>. План был одобрен германской ставкой и 4 ноября согласован с Конрадом. Фалькенгайн, начальник германского генерального штаба (назначен 3 ноября, за неделю до начала Лодзинской операции), пообещал подкрепить войска Восточного фронта несколькими корпусами с французского театра. Принятию решения нанести фланговый удар и его осуществлению способствовали перехваченные русские радиogramмы. Уже 1 ноября из перехваченной русской радиogramмы Гинденбург узнал о намерениях русского командования «после 120-верстного преследования» остановить пехоту для подготовки дальнейшего наступления. Русские радиogramмы, как записал Фалькенгайн, «давали нам возможность с начала войны на Востоке до половины 1915 года точно следить за движе-

<sup>1</sup> См. А. Свечин. Четырехлетняя война и ее эпоха. Энциклопедический словарь русского библиографического института Гранат, т. 46, стр. 49.

<sup>2</sup> См. А. Ротэрмель. Еще о Лодзинской операции. «Война и революция», 1930, кн. 4, стр. 90.



нием неприятеля с недели на неделю и даже зачастую со дня на день и принимать соответствующие контрмеры. Это главным образом и придавало войне здесь совсем иной характер и делало ее для нас совершенно иной, гораздо более простой, чем на Западе»<sup>1</sup>.

Командование Восточногерманского фронта для осуществления глубокого удара во фланг и тыл русских войск с далеко идущими целями окружения 2-й и 5-й русских армий к 10 ноября перебрасывает по железной дороге из района Ченстохов, Калиш на север в район Торна (расстояние около 300 км) 9-ю армию, а для действий против русских с фронта оставляет в районе Ченстохова небольшую группу войск (4 дивизии) под командой генерала Вейрша. На австро-венгерские войска, расположенные правее группы Вейрша, возлагалась задача содействовать осуществлению главного удара. Между 9-й армией Макензена и группой Вейрша располагались ополченские части Бреславльского и Познаньского корпусов.

Генерал Макензен, командующий 9-й армией, усиленной значительными подкреплениями, в том числе двумя корпусами из 8-й армии, направил удар против 2-й русской армии<sup>2</sup>. Ближайшей же целью являлся разгром 5-го Сибирского корпуса 1-й армии у Влоцлавска<sup>3</sup>.

Русское наступление намечалось на 14 ноября. Четырем армиям предстояло наступать на всем огромном 250-километровом фронте и выйти на линию Яроцин, Кемпно, Котовице (ближайшая цель). На войска 5-й и 4-й русских армий возлагались атаки наиболее опасной, по мнению ставки, группы войск противника в районе Ченстохова (уже к 10 ноября переброшенной на север). 2-я армия, наступавшая на Калиш, и 9-я армия должны были содействовать 4-й и 5-й армиям. Однако это не означало создания ударного кулака, действующего на решающем направлении. Силы наступавших армий распылялись.

С началом наступления 4-я армия вошла в состав Северо-Западного фронта. Следовательно, из четырех армий, предназначенных для наступления, три армии (2, 5, 4-я) входили в Северо-Западный фронт. Но с развитием германского флангового удара русский план наступления был нарушен. 4-ю армию 17 ноября пришлось возвратить в состав Юго-Западного фронта.

<sup>1</sup> Фалькенгайн. Верховное командование. М., 1923, стр. 38.

<sup>2</sup> См. Reichsarchiv. Der Weltkrieg. 1914 bis 1918, vol. VI, S. 63—64.

<sup>3</sup> См. Альфред Нокс. Второе наступление Гинденбурга в Польше. «Военный зарубежник», 1922, № 8-9, стр. 420.

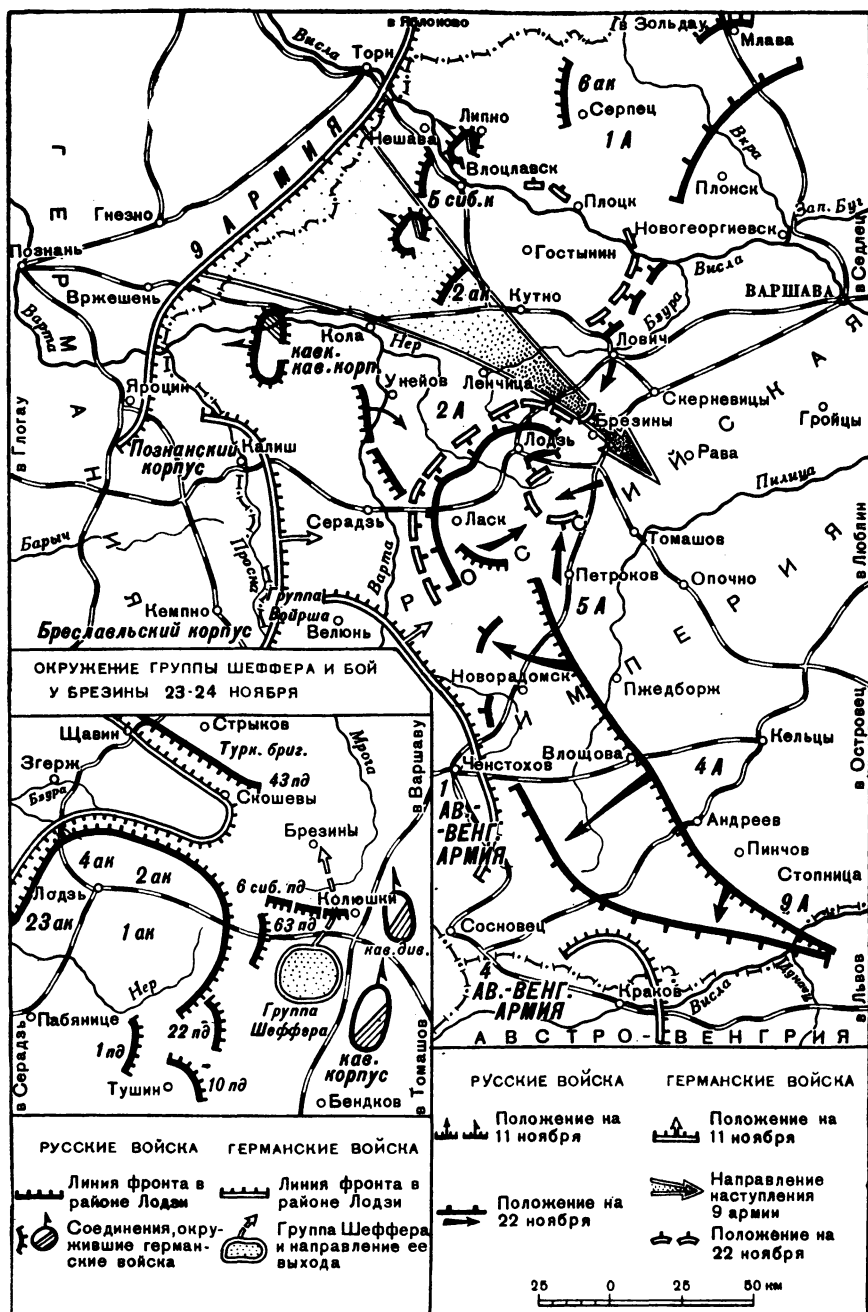

Лодзинская операция, 11 ноября — 19 декабря 1914 г.

Немцы скрытно произвели перегруппировку войск<sup>1</sup> и обеспечили внезапность удара. Их наступление началось 11 ноября, на три дня раньше русского наступления. Германское командование, опасаясь, что русские знают о замысле операции и о сосредоточении войск, бросило 9-ю армию в наступление, не выждав движения русских армий к западу. Внезапность удара не принесла ожидаемых результатов, германские корпуса встретили упорное сопротивление. Угроза правому флангу русских войск, хотя и с большим опозданием, была раскрыта русским командованием. 5, 4 и 9-я русские армии перешли в наступление 14 ноября, не зная о действиях 9-й германской армии. Штаб 2-й армии, видевший опасность, нависшую над правым флангом, перегруппировал два корпуса вправо. 15 ноября перегруппировку войск начал командующий Северо-Западным фронтом, до этого неправильно оценивавший обстановку на своем фронте. Преимущества в соотношении сил были на стороне русских. На направлении главного удара германцы имели значительное превосходство в живой силе и артиллерии<sup>2</sup>.

Наступление 9-й германской армии, наносившей удар из района Торна на Кутно в обход Лодзи с востока, было направлено в стык между 1-й и 2-й русскими армиями. Первому удару силами четырех корпусов противника подвергся 12 ноября левофланговый 5-й Сибирский корпус 1-й армии у Влоцлавска. Противник стремился окружить корпус и уничтожить. Но вследствие несогласованных действий соединений, вступавших в бой по частям, и упорного сопротивления русских ожидаемый успех не был достигнут. 5-й Сибирский корпус, хотя и с большими потерями, смог избежать окружения и отойти почти на полтора перехода. Сломив сопротивление 5-го Сибирского корпуса, противник бросился к р. Бзура с тем, чтобы нанести удар во фланг и тыл 2-й русской армии. На пути к Бзуре в районе Кутно 14—15 ноября войска Макензена наносят поражение 2-му русскому корпусу, переданному во время боев 1-й армии из состава 2-й армии.

<sup>1</sup> Сообщение русской разведки главнокомандующему Юго-Западным фронтом было оставлено без внимания.

<sup>2</sup> Германские войска включали предназначенную для участия в Лодзинских боях ударную группу — 9-ю армию (5,5 корпусов и 5 кавалерийских дивизий — 155 тыс. штыков и сабель, 450 пулеметов и 960 орудий) и вспомогательную группу в составе 4 корпусов: «Грауденц», «Познань», «Бреславль» и «Торн» — 124 тыс. штыков и сабель, 250 пулеметов и 480 орудий. Группировка войск противника дана без группы Войрша и 2-й австро-венгерской армии. Русские армии в начале операций насчитывали: 1-я — 123 500 штыков и сабель, 200 пулеметов и 440 орудий, 2-я — 158 500 штыков и сабель, 350 пулеметов и 540 орудий и 5-я — 85 тыс. штыков и сабель, 190 пулеметов и 320 орудий. (См. Д. Рыбин. Лодзинская операция в 1914 г. М., 1938, стр. 11, 14.)

Связь между 1-й и 2-й русскими армиями была разорвана, и 16—17 ноября германские корпуса приступили к окружению 2-й русской армии<sup>1</sup>. Обойденная с правого фланга, она заняла дугообразное расположение в районе Лодзи. В охват Лодзи с востока и юга Макензен направляет группу Шеффера (3 пехотные и 2 кавалерийские дивизии), которая вышла в тыл 2-й армии, на дорогу Лодзь — Петроков. Но здесь она была встречена подошедшими частями 1-го Сибирского и 5-го армейского корпусов 5-й русской армии. В то же время были отбиты попытки Познаньского и Бреславльского немецких корпусов обойти Лодзь и соединиться с группой Шеффера. 20—21 ноября наступление германских войск было приостановлено, и фронт в районе Лодзи восстановлен. Группа русских войск, созданная в районе Ловича (около двух корпусов), вошла в соприкосновение с правым флангом 2-й армии восточнее Лодзи у Брезины. Обходная германская группа Шеффера сама оказалась в окружении. 23 и 24 ноября она вела ожесточенные бои с 6-й Сибирской дивизией, пытаясь разорвать кольцо окружения<sup>2</sup>. Из-за неправильных действий Ренненкампа — командующего 1-й армией, лично уславшего большую часть Ловичской ударной группы в другом направлении, 6-я Сибирская дивизия не была поддержана и подверглась разгрому тремя германскими дивизиями. Остатки группы Шеффера прорвались из окружения на северо-восток. И на этот раз возможность рассчитаться с противником за окружение и уничтожение корпусов 2-й русской армии в Восточной Пруссии была полная, но бездарное использование русских войск вырвало из их рук победу. Германский план окружения 2-й армии также рухнул. «Крупная оперативная цель, — записал Людендорф, — уничтожить русских в излучине Вислы — не была достигнута»<sup>3</sup>.

Военные действия, весьма активные с обеих сторон, продолжались до середины декабря. Немцы 1 декабря начали новое наступление, стремясь нанести удар против флангов, ослабленных боями 2-й и 5-й русских армий. Русские войска отвечали переходом в контр наступление. Развернулись упорные бои, сопровождавшиеся большими потерями. В конце ноября и в начале декабря германские войска пополнились корпусами, переброшенными с Западного фронта. Активные

---

<sup>1</sup> О напряженности боев и о сопротивлении русских частей см. Вульфен. Лодзинское сражение. Пг., 1921, стр. 18—21.

<sup>2</sup> См. Краткий стратегический очерк войны 1914—1918 гг. Русский фронт. Вып. II. М., 1919, стр. 301; А. Ротэрмель. Еще о Лодзинской операции. «Война и революция», 1930, кн. 8-9, стр. 125—132.

<sup>3</sup> Людендорф. Мои воспоминания о войне 1914—1918 гг., т. I, стр. 90.

действия русских войск вынуждали Гинденбурга вводить эти корпуса по частям и на различных участках фронта. К концу операции силы обоих противников истощились:

Русские армии были отведены и к 19 декабря<sup>1</sup> заняли оборону на рубеже рек Бзура, Равка и Нида. С этим оборонительным рубежом связывается начало позиционной борьбы на Восточноевропейском театре военных действий.

В левобережной Польше кроме трех армий Северо-Западного фронта (1, 2 и 5-й) вели упорные бои на фронте Ченстохов, Краков 4-я и 9-я армии Юго-Западного фронта с австрийскими войсками и германской группой Войрша. В Галиции 3-я и 8-я армии подошли к устью р. Дунаец и к верховьям р. Сан. 11-я армия блокировала Перемышль. В Восточной Пруссии 10-я русская армия достигла линии Мазурских озер.

Таким образом, в Лодзинской операции командованию германского Восточного фронта не удалось повторить «Танненберг» — окружить в районе Лодзи 2-ю и 5-ю русские армии Северо-Западного фронта. Вклинение войск 9-й армии между 1-й и 2-й русскими армиями едва ли можно назвать «оперативной смелостью» или «обоснованным риском». Германские войска, осуществляя маневр, входили в глубокий мешок, т. е. сами лезли в кольцо русских армий. Глубокий обход 2-й русской армии являлся авантюрой, предпринятой в расчете на слабость русских армий, на опыт легкого окружения армии Самсонова. Но в то же время неоправданная самонадеянность германского командования проистекала из знания обстановки, планов и намерений русского командования из вовремя перехваченных русских радиogramм.

Пятнадцать дней напряженной борьбы, от начала боя у Влоцлавска до выхода из окружения остатков германских войск группы Шеффера, разрушили план Гинденбурга. Второе германское наступление, также с далеко идущими целями — нанесение ударов по флангам 2-й и 5-й русских армий, — продолжалось с перерывами всю первую половину декабря и закончилось без решительных результатов. Получаемые германским Восточным фронтом с Западного фронта корпуса вводились разновременно и на разных участках фронта.

Русский замысел глубокого вторжения в Германию также не осуществился. В операции проявилась военно-техническая отсталость России (недостаток боеприпасов, орудий

---

<sup>1</sup> См. Г. К. Корольков. Лодзинская операция 2 ноября — 19 декабря 1914 г. М., 1934, стр. 197. Отдельные авторы, описывающие Лодзинскую операцию, по времени доводят ее до последних чисел ноября и называют «ноябрьской операцией на левом берегу Вислы». (См. А. Коленковский. Маневренный период войны 1914 г., стр. 284, 303.)

и даже винтовок), ошибки и просчеты в оперативно-стратегическом руководстве. Русское командование не смогло быстро ориентироваться в постоянно изменявшейся обстановке и внести нужные изменения в планы, чтобы быстро отбросить все, что не отвечало требованиям ведения операции<sup>1</sup>. Командующий Северо-Западным фронтом генерал Рузский не смог отрешиться от принятого плана даже тогда, когда обозначился главный удар германской 9-й армии в стык между 1-й и 2-й русскими армиями<sup>2</sup>.

По своим оперативным формам Лодзинская операция, проведенная на левом берегу Вислы в ноябре—декабре, является одной из наиболее сложных операций первой мировой войны — операцией глубоких обходов и окружений.

**Военные действия на других фронтах войны.** В ходе развернувшейся войны прибавлялись ее участники. Образовывались новые фронты. С вступлением в войну в ноябре 1914 г. Турции образовался Азиатско-Турецкий театр с фронтами Кавказским, Дарданелльским, Сирийским, Палестинским, Суэцким, Аравийским, Месопотамским. 23 августа вступила в войну Япония, стремившаяся к господству в восточной части Тихого океана. Образовался Дальневосточный театр войны. В ноябре после упорных боев японцы захватили важнейшую военно-морскую базу Германии крепость Циндао<sup>3</sup>, расположенную на южном побережье Шаньдунского полуострова (Китай). В сентябре—ноябре Германия лишилась всех своих колониальных владений на Тихом океане. Японцы овладели островами, принадлежавшими Германии: Каролинскими, Марианскими и Маршалловыми, а английский экспедиционный отряд занял германские базы на островах: Самоа, Новая Гвинея, Новая Британия и на Соломоновых. Захватом германских островов, собственно, и заканчивается участие Японии в войне. В Африке, где Германия имела обширные колонии — Того, Камерун, германская Юго-Западная Африка и германская Восточная Африка, — начавшиеся военные действия привели в 1914 г. к занятию только Того. Германская Юго-Западная Африка была занята в 1915 г., а остальные колонии — в последующие годы.

На Балканском театре в 1914 г. австро-венгерские войска дважды переходили в наступление против сербских

---

<sup>1</sup> См. А. Трифонов. Работа штаба фронта над сведениями о противнике. Лодзинское сражение. «Война и революция», 1925, кн. 1, стр. 55.

<sup>2</sup> Генерал Ренненкампф, ответственный за многие провалы, допущенные в ведении операции, был снят с должности командующего 1-й армией 1 декабря.

<sup>3</sup> См. Циндао (заметки японского офицера). «Военный сборник», 1915, № 4.

войск и первоначально имели успех. Но сербские войска переходили в контрнаступление и отбрасывали противника со своей территории. Первая операция (12—24 августа), начавшаяся наступлением австрийцев, закончилась боями на р. Ядар прорывом фронта и отступлением австрийских войск, которое с 20 августа стало беспорядочным. Сербские

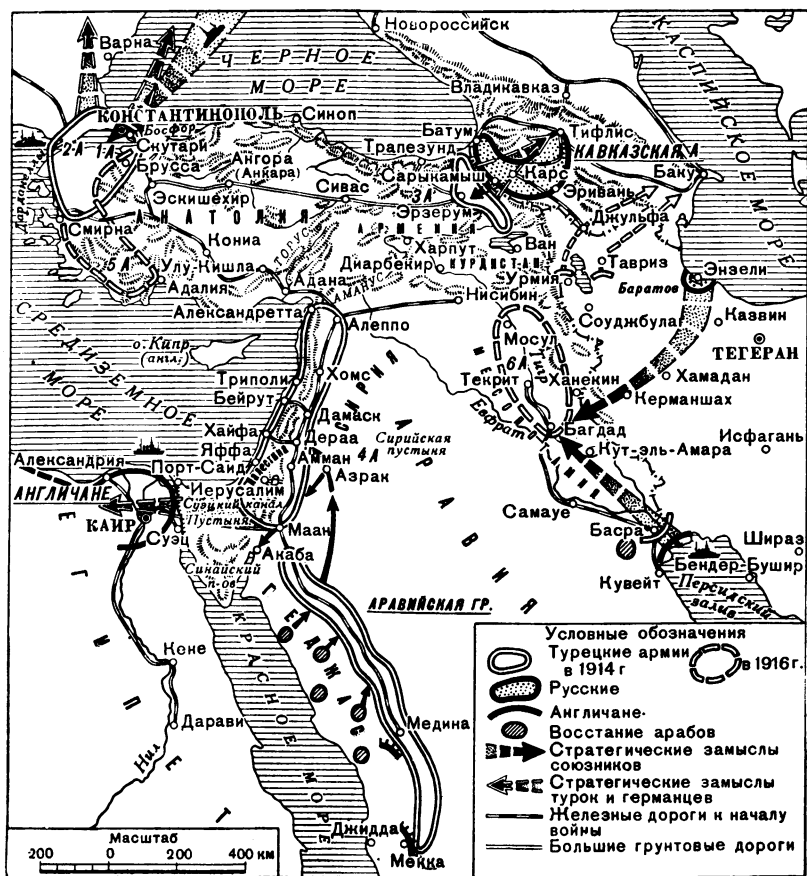

Стратегическое развертывание на Азиатско-Турецком театре войны

войска захватили 50 тыс. пленных и 50 орудий. Вторая операция продолжалась с 7 сентября по 15 декабря. Австрийцы, перейдя в наступление, встретили стойкое сопротивление сербов. Но, создав угрозу окружения, австрийские части заставили их начать 7 ноября отход в глубь страны. Противник захватил Белград. Отступавшие сербские войска, получив от союзников орудия и боеприпасы, 3 декабря

нанесли своей 1-й армией успешный удар, за которым последовали также успешные удары 2-й и 3-й сербских армий. Австрийские войска, потерпев поражение, очистили территорию Сербии и Белград. Сербская армия захватила много пленных и многочисленные трофеи.

На Кавказском фронте кампания 1914 г. закончилась крупными успехами русской Кавказской армии. Обе сторо-

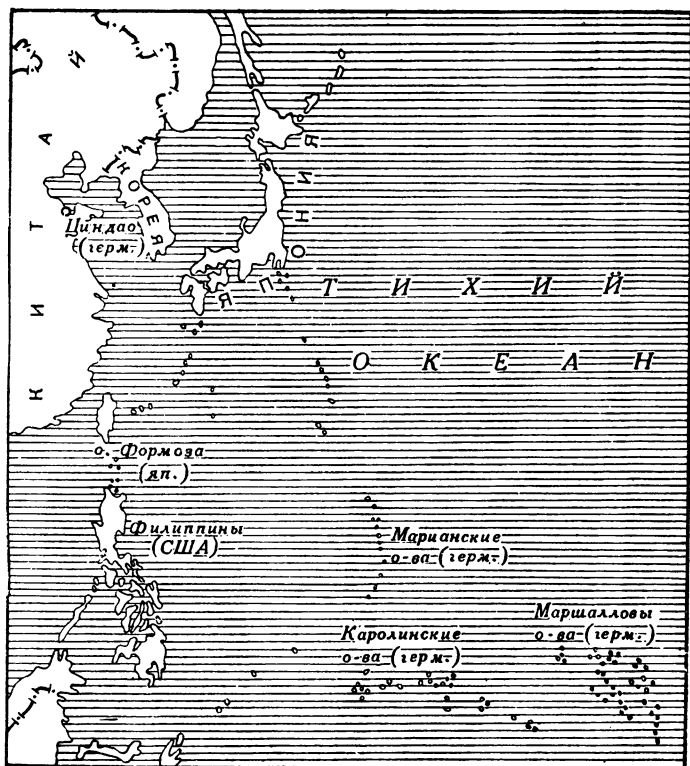

Дальневосточный театр войны

ны, открывая военные действия, ставили перед собой активные задачи. Русская Кавказская армия — 153 батальона, 175 сотен и 350 орудий — охватывала фронт протяженностью 720 км, от Черного моря до озера Урмия. Подразделялась она на пять групп. Первая, главная группа сосредоточилась в районах Сарыкамыша и Ольты: отряды Сарыкамышский и Ольтинский — на направлении Карс, Эрзерум и в районе Игдыря (восточнее Кагызмана) — Кагызманский. В ее задачу входило нанести главный удар на эрзерумском на-



правлении при поддержке справа Ольгинского отряда и слева отряда, действующего на эривань-алашкертском направлении. Остальные группы Кавказской армии выполняли охранные задачи. 3-я турецкая армия, действующая против России, состояла из трех корпусов и одной кавалерийской дивизии (9 дивизий, до 100 батальонов, 35 эскадронов и

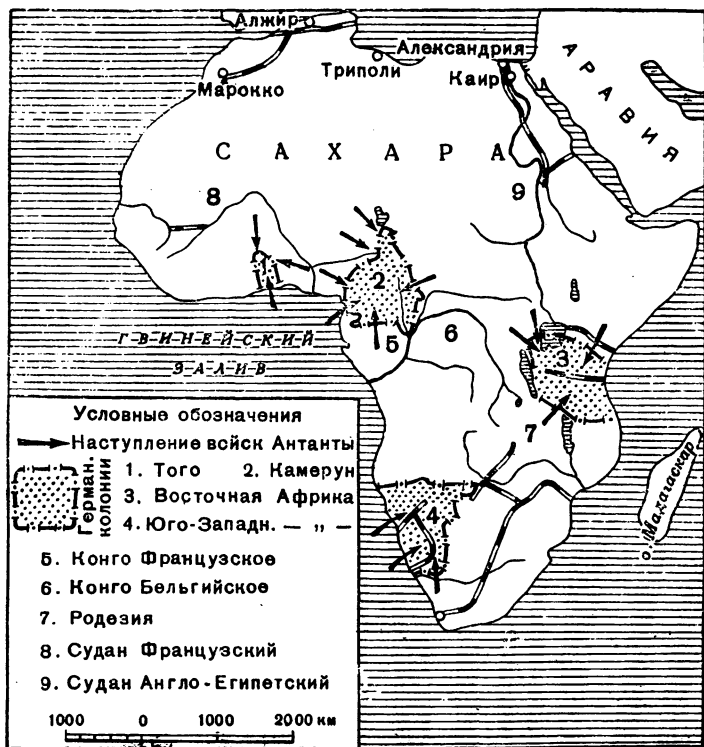

Африканский театр войны

244 орудия), а также из нескольких десятков сотен курдской иррегулярной конницы. Она имела целью нанести удар на карском направлении. Готовился удар и по Батуми.

После объявления войны русские отряды Кавказской армии перешли в наступление. Сарыкамышский отряд (главные силы) углубился в пределы Турции, дойдя до Кеппри-Кея, а Ольгинский отряд дошел до Ардоса и Ида. Отряды, действующие южнее и юго-восточнее Кагызмана (левее главных сил), заняли Алашкерт, Кара-Килису, Диадин и Баязет. Опасаясь за Эрзерум, турки бросили значительные

силы против Сарыкамышского отряда и заставили его отойти. К 9 декабря Сарыкамышский отряд занимал фронт перед Маслагатом, Юзвераном, Арди. На приморском направлении турки скрытно произвели высадку двух пехотных полков у местечка Хопа и 16 ноября вторглись в Закавказье. Они заняли прибрежный район, оттеснив русских к Батуми.

22 декабря 1914 г. наступлением войск 3-й турецкой армии началась Сарыкамышская операция. Возглавлял турецкую армию военный министр Энвер-паша, обучавшийся в германской военной академии; начальником штаба и помощником Энвер-паши были немецкие офицеры.

Сарыкамышский отряд (1-й Кавказский и 2-й Туркестанский корпуса с приданными частями) насчитывал 53<sup>3</sup>/<sub>4</sub> батальона, 34 сотни и 148 орудий<sup>1</sup>; возглавлял отряд командир 1-го Кавказского корпуса генерал Берхман.

Командованием турецкой армии был принят смелый наступательный план устройства «Канн» главным русским силам. Корпуса 3-й турецкой армии получили приказ: 11-й — сковать русских с фронта, а 9-й и 10-й — совершить глубокий обход Сарыкамышского отряда с фланга и тыла, предотвратив сбив с позиций Ольтинский отряд генерала Истомина. Обеспечение операции слева возлагалось на части 1-го Константинопольского корпуса.

Первому удару 22 декабря подвергся Ольтинский отряд (8<sup>3</sup>/<sub>4</sub> батальона, 7 сотен и 24 орудия). Однако Истомин вовремя отвел отряд. 23 декабря, заняв передовыми частями Ольты, турки продолжали обходить главные русские силы. Атаки частей 11-го турецкого корпуса с фронта, предпринятые 23 декабря, были отбиты. Части турецкого Константинопольского корпуса, наступая из Аджарии, заняли Ардаган. Положение Сарыкамышского отряда становилось тяжелым. С 26 декабря развернулись бои за Сарыкамыш. Вначале организация обороны города была возложена на полковника Букретова, а затем частями в районе Сарыкамыша командовал генерал Пржевальский. Силы русских у Сарыкамыша все время увеличивались. Атаки, предпринимавшиеся частями 9-го и 10-го турецких корпусов, отбивались с большими для них потерями. Их последняя атака, предпринятая в ночь на 30 декабря, вначале протекала успешно. Сарыкамышский фронт был прорван. Однако турки были отброшены. В жестоких боях ночью противник понес большие потери. Ослабленные силы 9-го и 10-го турецких корпусов заняли оборону. В наступление перешли русские,

---

<sup>1</sup> См. Н. Г. Корсун. Первая мировая война на Кавказском фронте. М., 1946, стр. 33.

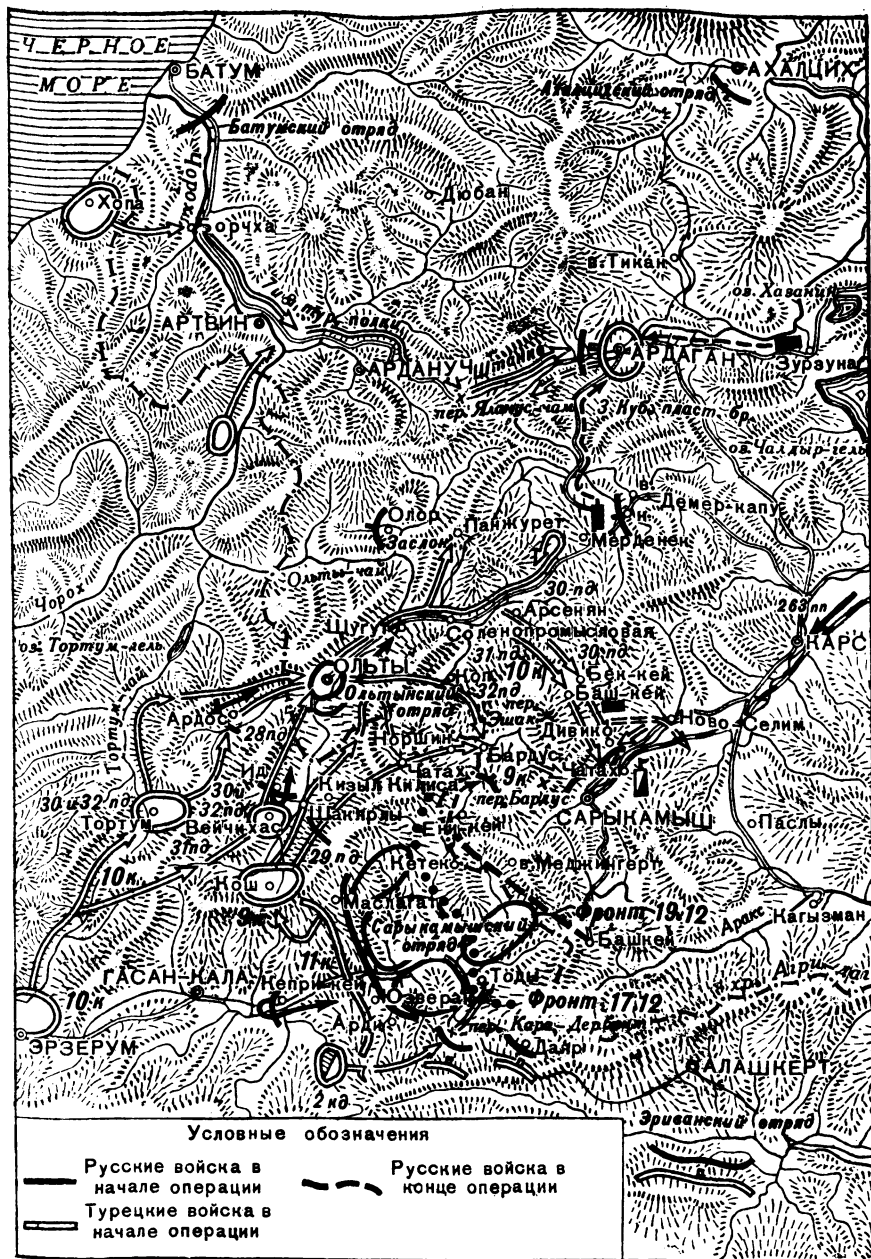

Сарыкамышская операция, декабрь 1915 г. — январь 1916 г.

стремясь в свою очередь отрезать пути отхода турок от Сарыкамыша. 2 января они заняли Бардусский перевал, отрезав путь отступления 9-му турецкому корпусу. 4 января части 9-го корпуса были окружены и взяты в плен вместе с командиром корпуса и тремя командирами дивизий. Тяжелые потери понес 10-й турецкий корпус. Удар 32-й дивизии этого корпуса по правому флангу Сарыкамышского отряда, ведшего бой с 11-м турецким корпусом (Сарыкамышский отряд отошел, заняв оборону на фронте Ени-кей, Башкей), с целью прикрытия отступления 30-й и 31-й дивизий закончился ее разгромом отрядом генерала Баратова.

14 января перешел в наступление Сарыкамышский отряд. Упорно сопротивлявшиеся турки 16 января были сбиты со своих позиций. 20 января отряд занял в общем те же позиции, которые имел до операции.

Во время операции Сибирская казачья бригада при содействии частей Ольгинского отряда выбила турок из Ардагана.

Так бесславно для турецкой армии закончилась Сарыкамышская операция. Противник потерял из 90 тыс. бойцов до 70 тыс., русские — 20 тыс. Проведение операции в тяжелых условиях зимы сопровождалось большими потерями обмороженными, только у русских насчитывалось свыше 6 тыс. человек обмороженных<sup>1</sup>.

План турецкого командования, рассчитанный на достижение решительного успеха посредством «Канн», благодаря смелым и стойким действиям русских войск провалился. Действия турецких войск поставили в критическое положение главные силы русской армии, но не привели к успеху. Задуманная турецким командованием операция в горном районе в зимних условиях не была тщательно подготовлена и протекала беспорядочно. Войска не имели твердого управления. Энвер-паша не обеспечил взаимодействие обходящих корпусов. Медленно и вяло действовал 11-й корпус, атаковавший русских с фронта, что позволило перебрасывать войска на угрожаемый участок, к Сарыкамышу<sup>2</sup>.

Сарыкамышская операция, распавшаяся на несколько очагов, показала, что оборона в горных условиях должна быть в высшей степени активной. Русские войска, обороняясь, вели смелые наступательные бои. На обходной маневр противника они ответили сосредоточением сил у Сарыкамыша, охватом его правого фланга, окружением и уничтожением 9-го турецкого корпуса. Опыт операции подтвердил

---

<sup>1</sup> См. Н. Г. Корсун. Первая мировая война на Кавказском фронте, стр. 37.

<sup>2</sup> См. Н. Р. Сарыкамыш. «Война и революция», 1927, кн. 3, стр. 171.

настоятельную необходимость иметь резервы. Сарыкамышский отряд, подвергшийся обходу, попал в опасное положение из-за отсутствия резерва. Выход противника к Сарыкамышу мог бы закончиться тяжелыми последствиями. Он был остановлен наскоро созданным в Сарыкамыше сборным отрядом, причем возглавил его случайно находившийся там проездом из Тифлиса полковник генерального штаба.

Сарыкамышская победа поставила в тяжелое положение Турцию. Возрастание роли Кавказского фронта угрожало Турции и потребовало от нее переброски войск на Кавказский театр, чем ослаблялись ее силы на других фронтах.

**Война на море.** Перед первой мировой войной военноморские планы Англии основывались на теории «господства на море» Мехэна и Коломба<sup>1</sup>. Их крупным продолжателем был Корбетт (1854—1922 гг.), выпустивший в 1911 г. книгу «Некоторые принципы морской стратегии». В ней он обосновывал решающую роль английского флота применительно к борьбе с Германией. По его мнению, английский флот, удерживая господство на море<sup>2</sup> и, следовательно, контроль над морскими сообщениями, обеспечит победу в войне. Корбетт, так же как Мехэн и Колумб, считал, что владение морем достигается двумя основными способами — генеральным сражением и блокадой<sup>3</sup>. Но Корбетт в отличие от своих учителей не рекомендовал осуществлять близкую, закрытую блокаду, т. е. держаться блокирующему у блокированной базы на расстоянии, недосягаемом для огня береговых батарей. Наряду с генеральным сражением и блокадой он также предлагал способ ведения «малых активных операций»<sup>4</sup> вспомогательными силами — миноносцами, подводными лодками, торпедами и минами. Придерживаясь генерального сражения, как наиважнейшего средства, обеспечивающего господство на море, Корбетт переоценивал линейный флот и недооценивал новое могучее средство войны на море — подводные лодки, способные вести бой с боевыми кораблями, а на морских сообщениях топить торговые суда противника. Не оценил он и настоящую роль в войне на море появившейся авиации.

Английский план войны на море был разработан в соответствии с теоретическими взглядами Мехэна, Коломба и Корбетта. По плану борьба флота на морских сообщениях должна обеспечивать сообщения Англии с ее колониями

<sup>1</sup> См. Мехэн. Влияние морской силы на историю. 1660—1783. Спб., 1896; Колумб. Морская война. Спб., 1894.

<sup>2</sup> См. Ю. Корбетт. Некоторые принципы морской стратегии. М., 1932, стр. 72.

<sup>3</sup> См. там же, стр. 121, 124, 134.

<sup>4</sup> Там же, стр. 123.

и государствами, связанными с ней военным союзом или торговлей, и нарушать сообщения Германии. Устанавливалась дальняя блокада морского побережья Германии, германского флота в Гельголандской бухте на выходных путях из Северного моря и обеспечивалась перевозка войск во Францию и их снабжение. План предусматривал и ведение генерального сражения. Однако, как только началась война, командующий английским флотом с одобрения адмиралтейства придерживался блокадного способа борьбы, не ввязываясь в генеральное сражение.

Германский план войны на море также основывался на теории Мехэна и Колумба, разрабатывался он под влиянием адмирала Тирпица, сторонника этой теории<sup>1</sup>. План войны на море, как и план войны на сухопутном театре, предусматривал генеральное сражение, которое должно быть дано после предварительного ослабления английского флота частичными нападениями на его блокирующие корабли легкими силами и подводными лодками. Следовательно, вначале ослабление сил английского флота путем «малой войны» (подготовительный период), а затем, когда силы будут уравнены, уничтожение его в генеральном сражении (решающий период)<sup>2</sup>. План предусматривал крейсерские операции на сообщениях противника. На Балтийском море против русского флота выделялись небольшие сдерживающие силы.

Русский план войны на Балтийском море<sup>3</sup> направлялся на оборону Финского залива, на недопущение прорыва германского флота в его восточную часть<sup>4</sup>. Русский флот на Черном море<sup>5</sup> по «Плану операций на 1914 год», составленному командующим Черноморским флотом, должен был обеспечить надежную защиту Черноморского побережья (оборонительная задача) и сохранение за собой обладания (владения) морем<sup>6</sup>. В августе в Черное море из-за попустительства французского и английского командования прорываются германский линейный крейсер «Гебен» и легкий

<sup>1</sup> Тирпиц (1849—1930 гг.) в 1897—1916 гг. был морским министром. Во время войны являлся сторонником беспощадной подводной войны.

<sup>2</sup> См. Шеер. Германский флот в мировую войну. М.—Л., 1940, стр. 42; Тирпиц. Воспоминания. М., 1957, стр. 318—319.

<sup>3</sup> О планах развития морских сил России непосредственно перед войной см. М. А. Петров. Подготовка России к мировой войне на море. М., 1926, стр. 158—161.

<sup>4</sup> См. Флот в первой мировой войне. Т. I, М., 1964, стр. 63; А. В. Томашевич. Подводные лодки в операциях русского флота на Балтийском море в 1914—1915 гг. М.—Л., 1939, стр. 16.

О несовершенной материальной части кораблей Черноморского флота см. ЦГВИА, ф. 2003, оп. 1, д. 50, лл. 178—179.

<sup>6</sup> См. Н. В. Новиков. Операция против берега на Черном море в 1914—1917 гг. Л., 1927, стр. 13, 19; М. А. Петров. Подготовка России к мировой войне на море, стр. 237—238.

крейсер «Бреслау»<sup>1</sup>. Турецкий флот на Черном море значительно усилился.

Французский флот по договоренности с Англией обеспечивал морские сообщения в Средиземном море. На него также возлагалось обеспечение морских путей в Северную Африку и переброска алжирских войск во Францию. Часть крейсеров выделялась для охраны подступов к Ла-Маншу.

Основным театром было Северное море. Здесь, в Гельголандской бухте, с началом войны сосредоточились главные силы германского флота, а в Скапа-Флоу (северная часть Англии) — главные силы английского флота, стремившиеся закрыть доступ германским кораблям в Атлантический океан. Главные силы французского флота, базировавшиеся в портах Средиземного моря, не допускали выхода флотов Турции и Австро-Венгрии из Адриатического и Эгейского морей<sup>2</sup>. Русский флот в Балтийском море запырался более сильным германским флотом.

В Северном море в 1914 г. англичане, располагавшие большим превосходством в силах, осуществляли сложную блокаду, усиливая ее во время перевозок войск на французский фронт<sup>3</sup>. Германцы вели военные действия своими легкими силами и подводными лодками<sup>4</sup>. Они установили мины у баз и портов восточного побережья Англии и на подступах к Гельголандской бухте. 28 августа у Гельголанда произошел бой английской крейсерской эскадры адмирала Битти с германскими крейсерами. Немцы понесли крупные потери — три легких крейсера и один эскадренный миноносец, не потопив ни одного корабля противника<sup>5</sup>.

Боевые успехи подводных лодок в Северном море выразились в потоплении 5 сентября германской подводной лодкой «U-21», впервые в открытом море, боевого корабля — английского легкого крейсера «Патфайндер», 13 сентября английская подводная лодка «E-9» потопила германский легкий крейсер «Хела», а 22 сентября германская подводная лодка «U-9» потопила три английских броненосных крейсера («Абакир», «Хог» и «Кресси»). Потопление в один

---

<sup>1</sup> «Гебен» — новейший германский крейсер, на испытаниях он показал скорость 28,6 узла, но в 1914 г. его скорость не превышала 24 узлов. (См. Х. Вильсон. Линейные корабли в бою 1914—1918 гг. М., 1938, стр. 331—332.)

<sup>2</sup> См. А. Томази. Морская война в Адриатическом море 1914—1918. М. — Л., 1940, стр. 22.

<sup>3</sup> См. П. В. Гельмерсен. Операции на западных театрах. Л., 1927, стр. 306—309.

<sup>4</sup> См. Война на море 1914—1918. Т. I. Военные действия в Северном море. Пг., 1921, стр. 70—71.

<sup>5</sup> См. Ю. Корбетт. Операции английского флота в мировую войну. Т. I. Л., 1927, стр. 134.

день трех крейсеров одной подводной лодкой всколыхнуло адмиралтейства воюющих государств, заставило усилить строительство подводных лодок, приступить к созданию противолодочной обороны баз флота и внести существенные изменения в английскую систему блокады в Северном море<sup>1</sup>.

Но немцам в 1914 г. не удалось уравнять силы «малой войной». Блокада германского побережья, установленная англичанами, начинала приносить свои плоды. Морские сообщения оказались нарушенными. Германия, отрезанная со стороны моря, вынуждена была пользоваться своими внутренними ресурсами (промышленное сырье, продовольствие).

Развернувшиеся действия германских крейсеров на океанских сообщениях вначале были успешными. Уничтожая транспорты, они срывали торговые и войсковые перевозки. Перед началом войны Англия имела для защиты морских сообщений во много раз больше крейсеров, чем Германия. Однако борьба с германскими легкими крейсерами потребовала много времени и отвлекла часть сил. Только в начале 1915 г. удалось покончить с крейсерскими операциями противника. Его легкие крейсера один за другим расстреливались. 9 ноября 1914 г. после трехмесячной борьбы был потоплен в Индийском океане известный своими успешными действиями легкий крейсер «Эмден»<sup>2</sup>. 8 декабря у Фолклендских островов была уничтожена германская тихоокеанская эскадра адмирала Шпее (1 ноября она разбила английскую эскадру, уничтожив два крейсера). Из пяти крейсеров удалось спастись лишь крейсеру «Дрезден» (был потоплен в марте 1915 г.)<sup>3</sup>.

Легкий крейсер «Эмден», маскировавшийся под английский крейсер, нарушал английские сообщения в восточной части Индийского океана. 28 октября у Пенанга (полуостров Малакка) под видом английского крейсера он вошел в порт и потопил русский легкий крейсер «Жемчуг» и французский миноносец. Им было уничтожено и захвачено 25 транспортов. Против «Эмдена» было брошено 10 крейсеров. Другой успешно действующий немецкий крейсер — «Карлсруэ» уничтожил и захватил 17 транспортов.

На Балтийском море постановка русским флотом активных минных заграждений в его южной части стеснила действия германского флота, отвлекла часть сил для борьбы

---

<sup>1</sup> 15 октября германская подводная лодка «U-9» потопила английский легкий крейсер «Хоук».

<sup>2</sup> См. Х. Вильсон. Линейные корабли в бою 1914—1918 гг., стр. 60—62, 107—108.

<sup>3</sup> См. М. Чекуров. Тайна гибели эскадры адмирала Шпее. «Военно-исторический журнал», 1965, № 9, стр. 102—103.



с минной опасностью и нарушила морские сообщения<sup>1</sup>. В связи с потоплением в октябре германской подводной лодкой крейсера «Паллада»<sup>2</sup> усиливается противолодочная оборона, кроме минных заграждений производится установка сетей у входов в базы, дозорную службу вместо крейсеров стали нести эскадренные миноносцы. На русских минах подорвался несколько кораблей противника, в том числе крейсер «Фридрих-Карл»<sup>3</sup>.

На Черном море русский флот нарушал сообщения Турции, обстреливал порты, ставил мины у турецких портов и у Босфора, стремясь не допустить выхода турецких кораблей в Черное море. На русских минах у Босфора 26 декабря подорвался и надолго вышел из строя немецкий крейсер «Гeben»<sup>4</sup>. С выводом из строя «Гebена» русский флот стал господствовать на море. В задачу русского Черноморского флота входила поддержка Кавказской армии<sup>5</sup>.

**Военно-политические итоги кампании 1914 года.** Кампания 1914 г. явилась боевой проверкой сил и возможностей всех участников войны. Германский план кратковременной войны рухнул. Германские армии на Марне, австро-венгерские в Галиции и турецкие на Кавказе потерпели поражение. Кампания 1914 г. в целом была выиграна Антантой.

Огромную роль в срыве плана молниеносного разгрома французских армий и в ходе всей кампании<sup>6</sup> сыграл русский фронт. Маршал Фош записал, что русская армия «своим активным вмешательством отвлекла на себя значительную часть сил и тем позволила нам одержать победу в Марне»<sup>7</sup>.

Германское верховное командование и генеральный штаб, мечтавшие разбить Францию и Россию поодиночке, поста-

<sup>1</sup> См. Л. Г. Гончаров и Б. А. Денисов. Использование мин в мировую империалистическую войну 1914—1918 гг. М.—Л., 1940, стр. 8.

<sup>2</sup> См. «Военный сборник», июль 1916, № 8, стр. 137—138.

<sup>3</sup> См. Р. Фирле. Война на Балтийском море. Т. I. М., 1937, стр. 306—309.

<sup>4</sup> Участник операций в турецких водах командир линейного корабля Г. Лорей, говоря о подрыве на минах флагманского корабля «Гeben», замечает, что русские имели «особый опыт в минном деле». (См. Г. Лорей. Операции германо-турецких морских сил в 1914—1918 гг. М., 1938, стр. 105.)

<sup>5</sup> Состав военно-морских сил на Балтийском море — русских: додредноутов — 4, крейсеров — 10, эскадренных миноносцев — 49, подводных лодок — 11; германских: крейсеров — 6, эскадренных миноносцев — 11, подводных лодок — 4. На Черном море — русских: додредноутов — 5, крейсеров — 2, эскадренных миноносцев — 17, подводных лодок — 4; турецких: додредноутов — 3, линейных крейсеров — 1, крейсеров — 3, эскадренных миноносцев — 10. (См. Морской атлас. Т. III. Военно-исторический. Ч. I, лл. 38 и 39.)

<sup>6</sup> ЦГВИА, ф. 2003, оп. 1, д. 1126, л. 17.

<sup>7</sup> Ф. Фош. Воспоминания. М., 1939, стр. 186.

вили страну в условия одновременной борьбы с сильнейшими противниками на два фронта и в условия морской блокады; последняя не была предусмотрена в полном объеме и вскоре сказалась на сырьевом и продовольственном снабжении.

Начальный период войны, продолжавшийся до вступления в вооруженную борьбу главных сил (со дня объявления войны и общей мобилизации), охватывал мобилизацию, сосредоточение, развертывание армий и военные действия, связанные со стратегическим развертыванием (прикрытие и захват районов для развертывания). На Западноевропейском театре преимущества в мобилизации, сосредоточении и развертывании были на стороне Германии. Ее генеральный штаб, выигрывая время, создает превосходство в силах на решающем направлении, захватывает удобные районы для наступления и наносит главный удар по англо-французским войскам, обладая преимуществом охватывающего положения и свободой маневра. Преимущества начального периода войны были использованы Германией и определили выигрыш большого пограничного сражения. Однако этот успех в силу изменившейся обстановки вооруженной борьбы не привел к молниеносной победе над Францией.

В ходе кампании 1914 г. выявилась несостоятельность планов и предвоенных взглядов на размах предстоящей борьбы. Они были отвергнуты практикой вооруженной борьбы<sup>1</sup>. Вместо молниеносной войны силами отобилизованной армии пришлось вести длительную войну, до крайности используя материальные и моральные возможности страны, людские и материальные ресурсы. В. И. Ленин писал в 1915 г., что война «протянется еще очень долго»<sup>2</sup>. Ошибочное представление всех участников коалиций о том, что война будет кратковременной, привело к большим просчетам в военно-экономическом и военно-техническом отношении. Длительная война требовала огромных, многомиллионных людских резервов. В первые же месяцы войны стала сказываться нехватка материальных средств, оружия и боеприпасов. Накопленных в предвоенные годы запасов хватило лишь на непродолжительное время. Особенно испытывала недостаток в вооружении и боеприпасах русская армия. Снарядный голод приводил к большим потерям,

---

<sup>1</sup> Английский премьер-министр Ллойд-Джордж записал: «Великие бои 1914 г. рассеяли все мечты, разбили все надежды военщины обеих воюющих сторон. В результате военные руководители утратили всякое представление о путях к достижению конечной победы... Никто не имел ясного представления о том, что нужно предпринять сейчас». (Давид Ллойд-Джордж. Военные мемуары, т. I—II, стр. 254.)

<sup>2</sup> В. И. Ленин. Соч., 5 изд., т. 27, стр. 1.

срывал успешное выполнение поставленных задач. К снаряженому голоду прибавилась нехватка винтовок. Пополнения приходили наполовину без винтовок, а в корпусах имелось по несколько тысяч безоружных людей<sup>1</sup>.

В результате огромного размаха вооруженной борьбы и резко возросшей мощи ружейно-пулеметного и артиллерийского огня армии воюющих сторон несли тяжелые потери. Из строя выводились кадровые солдаты, нес большие потери младший и средний командный состав. К началу 1915 г. выбыла из строя большая часть кадровых армий, разрушив надежды генеральных штабов на выигрыш войны силами отобилизованной армии — кадровой армией и обученными резервами. Участники войны принялись за подготовку стратегических резервов.

Стратегия ведения войны, рассчитанная на мобилизационные запасы и на возможности военной промышленности, а не всей экономики страны, на развертывание в начале войны всей отобилизованной армии в один стратегический эшелон для выигрыша войны генеральным сражением, была отвергнута ходом войны. Битва на Марне разрушила германскую стратегию скоротечной войны и генерального сражения с устройством «Канн». Войска германского правого фланга, выполнявшие главную задачу, вскоре выдохлись, а стратегического резерва не было. «В силу отсутствия такого резерва, — заключил немецкий исследователь первой мировой войны Мозер, — с самого же начала была потеряна всякая надежда на достижение действительно всесокрушающего удара против левого фланга французской армии, а тем более на нанесение решительного флангового удара всему французскому войсковому фронту»<sup>2</sup>. На Западноевропейском театре в середине ноября истощенные армии обеих сторон перешли к обороне. Фронт противника стабилизировался, образовался сплошной фронт, фланги которого уперлись в границу нейтрального государства Швейцарии и в море. Противники зарылись в землю, непрерывно совершенствуя свои укрепленные позиции. На Западноевропейском театре закончился маневренный период войны и начался в ноябре — декабре<sup>3</sup> позиционный.

В кампании 1914 г. между французской, английской и бельгийской армиями, действующими на одном театре, не было единого командования и строгой согласованности. То же самое относится и к германской и австрийской армиям.

<sup>1</sup> См. Стратегический очерк войны 1914—1918. Ч. II. Составил Г. Корольков. М., 1923, стр. 182.

<sup>2</sup> Мозер. Краткий стратегический обзор мировой войны 1914—1918 гг. М., 1923, стр. 31.

<sup>3</sup> См. Фалькенгайн. Верховное командование, стр. 46.

Не была установлена координация союзных армий, действующих на Западноевропейском (французском) и Восточно-европейском (русском) театрах войны.

Возрастание размаха вооруженной борьбы, развертывание военных действий на широких фронтах, усложнившаяся организация взаимодействия армий потребовали внести изменения в управление армиями. Управление по принципу «ставка — армия» заменялось управлением «ставка — фронт (группа армий) — армия». В русской армии фронты как оперативно-стратегические объединения появились перед войной и в ходе ее себя оправдали.

Со стабилизацией фронта, с возникновением сплошных фронтов и позиционной борьбы изменился характер ведения операций. «Позиционность, — отмечал Фрунзе, — создалась на почве бессилия столкнувшихся друг с другом сторон найти решение прямым массовым ударом. С другой стороны, объективные условия в лице ограниченной территории и богатейшей техники позволяли каждой стороне, отказавшись от скорого решения, перейти к обороне на неподвижных позициях. Результатом этих двух моментов и была позиционная тактика с характеризующей ее неподвижностью и устойчивостью линий фронта»<sup>1</sup>.

До установления позиционного фронта основной формой оперативного маневра являлись охваты и обходы одного или двух флангов, с тем чтобы окружить и уничтожить противника. Однако ни одна из сторон не добилась окружения крупной оперативно-стратегической группировки. На направлении ударов не всегда создавалось решающее превосходство в силах, не было эшелонов развития успеха и сильных резервов. Кроме того, ведение операций не обеспечивалось подвижными силами. Массы кавалерии не были подготовлены к выполнению роли подвижных войск. На Западном фронте обходящими операциями — «бегом к морю» — захватывается борьба на открытых флангах. В условиях позиционной борьбы, для того чтобы открыть фланг противника, нужно осуществить прорыв фронта. Маневренный период характеризовался встречным сражением. Сторона, упреждавшая в развертывании сил и организовавшая их слаженное взаимодействие, захватывала инициативу, извлекая из этого все выгоды встречного сражения.

Размах важнейших операций в кампании 1914 г. характеризовался участием в них огромных сил, исчисляемых сотнями тысяч человек (Марнская, Галицийская). В армиях Антанты ширина полосы наступления доходила до 300

---

<sup>1</sup> М. В. Фрунзе. Избранные военные произведения. (Библиотека офицера). М., 1965, стр. 69.

и 400 км, глубина операции в Галицийской — 200 км и в Марнской — 50 км; продолжительность Галицийской операции — 33 дня, Марнской — 5 дней. Средний темп продвижения в Марнской и Галицийской операциях определяется в 10 и 6 км в сутки. Правофланговые германские армии на 33-й день войны подошли к Парижу на расстоянии 30—40 км. 1-я армия Клука преодолела расстояние в 520 км из района сосредоточения у Аахена к южному берегу Марны за 24 дня (с одной остановкой 16 августа на Маасе), делая в среднем 23 км в сутки<sup>1</sup>.

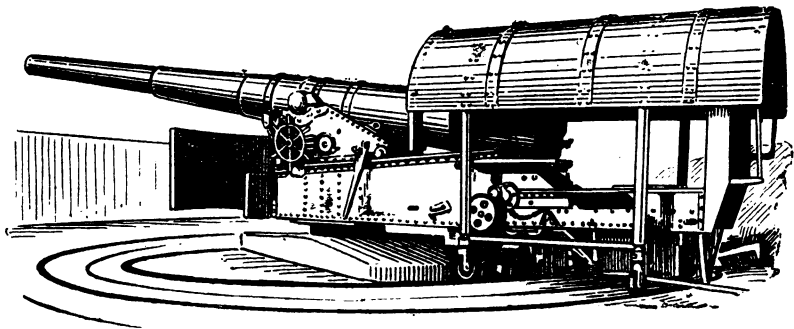

Русская 254-мм (10-дм) береговая пушка, взятая во время войны на вооружение тяжелой артиллерии сухопутного фронта

Возросшая роль огня, особенно пулеметного, повлияла на тактические действия войск. Пехота не могла наступать густыми цепями и должна была умело применяться к местности, прибегать к самоокапыванию. Во время наступления пехота в своих боевых порядках недостаточно использовала пулеметы, а артиллерии сопровождения пехоты еще не было: В ведении наступательного боя исключительно возросла роль артиллерийского огня, призванного прокладывать путь пехоте. Выявила свою могучую силу тяжелая артиллерия, роль которой до войны недооценивалась. Германцы, создавшие еще до войны орудия ближнего боя (траншейную артиллерию) — минометы, впервые использовали их под Льежем, Антверпеном, Мобежем<sup>2</sup>.

В кампании 1914 г. авиация применялась для ведения разведки, корректирования артиллерийской стрельбы и для фотографирования неприятельских позиций. Бомбометание было редким явлением. Дирижабли легко сбивались артил-

<sup>1</sup> См. А. Зайончковский. Мировая война 1914—1918 гг., т. I, стр. 251—252.

<sup>2</sup> См. Е. З. Барсуков. Артиллерия русской армии, т. I, стр. 254.

лерией. Их полеты совершались ночью, что затрудняло ведение разведки и бомбометание.

Для переброски войск используется автомобильный транспорт. Участники войны постепенно перенимают опыт французов, впервые применивших автомобили для переброски войск на фронт. Но постоянная организация автомобильных транспортных колонн утверждается не сразу<sup>1</sup>.

Необходимость устройства траншей, убежищ и других укреплений приводит к резкому возрастанию роли инженерных войск. Оборона в форме отдельных опорных пунктов, установленная предвоенными уставами, себя не оправдала. Войска создавали траншейную оборону, состоявшую вначале из одной, а затем из двух и трех линий траншей, размещенных одна за другой.

Что касается крепостей, то, как показал опыт, они не могли долго противостоять противнику, если не поддерживались полевой армией. Бельгийские крепости и французская крепость Мобеж продержались всего несколько дней, самое большое около двух недель. В битве на Марне французская крепость Верден, связанная с полевой обороной, не была взята противником.

## **КАМПАНИЯ 1915 ГОДА. ПЕРЕНЕСЕНИЕ ГЛАВНЫХ УСИЛИЙ ВООРУЖЕННОЙ БОРЬБЫ НА РУССКИЙ ФРОНТ**

**Общая обстановка и стратегические планы сторон.** В кампании 1915 г. на Восточноевропейском театре разворачиваются главные события войны, ведутся ожесточенные военные действия в Восточной Пруссии, Привислинском крае и в Галиции, охватившие к концу кампании огромную территорию до линии Рига, Двинск, Барановичи, Ровно, румынская граница. На Западноевропейском, французском, театре военные действия носили ограниченный характер, что позволило германскому верховному командованию перебрасывать войска на Восточный фронт и намного увеличить свои силы против русских войск<sup>2</sup>.

---

<sup>1</sup> См. Г. Караев. Транспортные средства в войне 1914—1918 гг. «Военно-исторический журнал», 1941, № 1, стр. 63.

<sup>2</sup> Если в начале войны войска коалиции центральных держав насчитывали против России 42 пехотные и 13 кавалерийских дивизий, а против Франции — 80 пехотных и 10 кавалерийских дивизий, то к сентябрю 1915 г. против России — 107 пехотных и 24 кавалерийские дивизии, а против Франции — 90 пехотных и 1 кавалерийская дивизии. (См. «Военный зарубежник», 1934, № 12, стр. 118.)

В кампанию 1915 г. обе враждующие стороны вступили сильно потрепанными. Экономика воюющих стран, военнотехническая база вооруженной борьбы требовали сложной перестройки в связи с перспективой длительной войны. От состояния экономической мощи и выносливости всех государственных звеньев, от степени подготовки новых сил и создания огромных технических средств для ведения длительной войны зависел ее успех. Войска, понесшие большие потери, нуждались в пополнении. Общий комплект русских армий достигал полумиллиона человек; в ряде частей наличного состава было до 50%.

Военная промышленность далеко не удовлетворяла потребности участников войны в оружии. Испытывался недостаток не только в полевой тяжелой артиллерии и снарядах, но и в ручном оружии. Особенно в тяжелом положении находилась русская армия. Слабая металлургическая, металлообрабатывающая промышленность, в которой преобладали фабрики и заводы с изношенным оборудованием, не смогла обеспечить потребности русского фронта в боевом снабжении. Преимущества были на стороне западных стран, имевших более развитую промышленность. В начале войны русские оружейные заводы давали 10 тыс. ружей в месяц вместо предполагаемых 60 тыс.<sup>1</sup>.

Экономическая и политическая отсталость царской России, несоответствие высшего командования масштабу возложенных на него задач поставили русскую армию в 1915 г. в катастрофическое положение. Она вела тяжелые бои, не получая нужных и достаточно подготовленных пополнений<sup>2</sup>, испытывала громадный недостаток оружия и боевых припасов, переживала «снарядный голод»<sup>3</sup>. Отсутствовали и основательно разработанные планы операций.

Англо-французское командование всю тяжесть борьбы возложило на русские войска. Оно отказалось от решительных

---

<sup>1</sup> Винтовки, имевшиеся в тыловых частях, во флоте и даже в запасных батальонах, передавались пополнениям, отправляемым на фронт. Обучение велось в ротах поочередно или же с ружьями старых образцов. Некоторые дивизии вооружались австрийскими винтовками, а инженерные части — германскими. Пополнение, прибывшее на фронт вовсе без оружия, оставалось при обозах в ожидании высвободившихся винтовок.

<sup>2</sup> ЦГВИА, ф. 2003, оп. 1, д. 2, л. 1.

<sup>3</sup> Число полевых орудий уменьшилось на 25%; подача снарядов только в размере не более одной четверти от потребной нормы вела к образованию в районах действий корпусов обозов излишней артиллерии. При нехватке снарядов не было необходимости возить передовым частям всю имеющуюся у них артиллерию. В то же время Германия уже весной 1915 г. решила проблему артиллерийского снабжения своих армий. (См. Фалькенгайн. Верховное командование, стр. 51.)

стратегических действий даже в то время, когда русская армия переживала кризис. «Мы предоставили Россию ее судьбе»<sup>1</sup>, — признавал Ллойд-Джордж. Пользуясь перенесением Германией главного удара на Восток<sup>2</sup> и наступлением в связи с этим затишья на Западноевропейском театре<sup>3</sup>, Англия и Франция приспособляли свою промышленность для военных нужд, увеличивали вооруженные силы, снабжая их тяжелой артиллерией. Английское правительство создает большую по численности армию. Если на французском фронте в марте 1915 г. находилось до 13 пехотных и 5 кавалерийских английских дивизий, то к концу года их стало 36<sup>4</sup>. Вскоре после замены (в январе 1916 г.)<sup>5</sup> добровольческой системы воинской повинности Англия располагала вооруженными силами в 5 млн. человек.

Политическое и военное положение Германии и Австро-Венгрии резко ухудшалось, были утеряны многие преимущества из тех, которыми они располагали перед началом войны. В 1915 г. перед германскими войсками на Западно-европейском театре стояли превосходящие их силы Антанты. Австрийцам приходилось вести борьбу не только против Сербии, но и против Италии, объявившей войну Австрии в мае 1915 г.

Сложившаяся в ходе войны обстановка определила планы ее участников на 1915 год. Одновременная борьба на два фронта в непредвиденной затяжной войне поставила трудные задачи перед политикой и стратегией Германии. Перед составителями нового германского стратегического плана встал вопрос, куда направить основные усилия — главный удар, на Запад или на Восток? Развернувшаяся борьба между сторонниками этих двух направлений наталкивалась на недостаточность сил для решительного удара на Западном фронте и на сомнительность вывода России из войны в случае переноса главного удара на Восток.

Командование Восточного фронта (Гинденбург и Людендорф) требовало переноса главных усилий на Восток с целью, как выразился Гинденбург, «поставить на колени» Россию и этим успехом заставить и западные державы пойти на уступки<sup>6</sup>. Их доводы основывались на возможном создании перевеса сил, на совершенно недостаточном матери-

---

<sup>1</sup> Давид Ллойд-Джордж. Военные мемуары, т. I—II, стр. 327.

<sup>2</sup> ЦГВИА, ф. 2003, оп. 1, д. 1126, л. 207.

<sup>3</sup> Английский военный историк Лиддел Гарт четвертую главу своей книги «Правда о войне 1914—1918 гг.» назвал «1915 год — застой».

<sup>4</sup> См. Лиддел Гарт. Правда о войне 1914—1918 гг., стр. 106, 165.

<sup>5</sup> См. там же, стр. 165.

<sup>6</sup> См. Фалькенгайн. Верховное командование, стр. 60.



ально-техническом обеспечении русских армий, а также на угрозе вторжения русских армий в Германию и Австро-Венгрию в случае переноса главных усилий на Западный фронт, на резком ослаблении австро-венгерских войск, разбитых на полях Галиции и Сербии, на невозможности их сопротивления без перемешивания с германскими войсками и на том, что дальнейшее наступление русских может вывести Австро-Венгрию из войны. В случае победы рисовалась соблазнительная возможность снять с русского фронта до 100 дивизий и направить их на французский фронт, обеспечить за счет России промышленность сырьем, а население продовольствием, в чем уже испытывался недостаток.

Начальник генерального штаба генерал Фалькенгайн сомневался в том, что «война должна быть выиграна на Востоке» и что после победы над Россией западные державы пойдут на уступки. Такой ход соображений, писал он, не учитывал ни истинного характера борьбы, ни их силы воли. «Никакой исход на Востоке, как бы он ни был решителен, не мог снять с нас необходимости борьбою достигать решения на Западе... На безбрежных пространствах России были бы уложены те силы, без которых нельзя было обойтись во Франции»<sup>1</sup>. А можно ли достигнуть желанной цели против восточного колосса? Этот вопрос «оставался совершенно туманным. Опыт Наполеона не вызывал на подражание его примеру»<sup>2</sup>. Вот почему Фалькенгайн в начале твердо держался мысли «применить новые корпуса на Западе»<sup>3</sup>. Но под давлением ряда политических факторов — «убеждение, что иначе Австро-Венгрия в короткий срок рухнет, придавленная гнетом войны»<sup>4</sup> — принял план решительного наступления на Востоке.

Германский план учитывал позиционную борьбу на Западе и маневренную на Востоке, ограничение действий на одном фронте и сокрушение противника на другом. Позиционная война предоставляла возможность, используя внутренние коммуникационные линии, «приобретения свободы действий для нанесения достаточными силами удара по тому месту, где нужно было добиться решения»<sup>5</sup>.

Русское верховное командование, несмотря на плохое материально-техническое обеспечение войск, принимает широкий наступательный план нанесения удара не на одном, а на двух стратегических направлениях. План разрабаты-

---

<sup>1</sup> Фалькенгайн. Верховное командование, стр. 60.

<sup>2</sup> Там же.

<sup>3</sup> Там же, стр. 61.

<sup>4</sup> Там же, стр. 63.

<sup>5</sup> Там же, стр. 47.



Кампания 1915 г.

вался в ставке генерал-квартирмейстером Даниловым. Главные усилия направлялись на Берлин, в качестве ближайшей задачи выдвигалось овладение Восточной Пруссией<sup>1</sup>, хотя полное восстановление всех армий могло быть достигнуто лишь к апрелю. «Мы можем рассчитывать на наступление и захват инициативы в свои руки уже примерно с первой половины февраля»<sup>2</sup>. План нанесения главного удара на Берлин через Восточную Пруссию не вызывал возражений со стороны командующего Северо-Западным фронтом. Командующий Юго-Западным фронтом генерал Иванов и его начальник штаба Алексеев считали, что «путь на Берлин лежит через Вену», и требовали сосредоточения главных усилий против Австро-Венгрии<sup>3</sup>. Верховное командование колебалось между двумя точками зрения, в результате не было принято твердого решения и план свелся к наступлению в Восточную Пруссию и вторжению через Карпаты в Австро-Венгрию<sup>4</sup>. План широко задуманного наступления не обеспечивался необходимыми силами и материально-техническими средствами<sup>5</sup>. Русские войска не были подготовлены для наступления крупного размаха, тем более по двум, да еще расходящимся направлениям.

**Операции на крыльях русского фронта, в Восточной Пруссии и Карпатах, январь — апрель 1915 г.** Германский план перенесения главного удара с далеко идущей политической целью — вывести Россию из войны, заставив ее заключить сепаратный мир, — с середины января стал быстро претворяться в жизнь. План предусматривал нанесение ударов по флангам русского фронта в Восточной Пруссии и на Карпатах с осуществлением глубокого обхода русских армий, расположенных на огромном фронте, их окружения и разгрома. В ходе осуществления этого широкого стратегического охвата планировались частные двойные охваты на направлениях действий отдельных армий.

Осведомленное о русском плане, германское командование создает ударные группировки в Восточной Пруссии и на Карпатах, предупреждает русских в наступлении, стремится захватить в свои руки стратегическую инициативу. Подготовленный «единственный к этому моменту» общий стратегический резерв (4 корпуса) в середине января передается в распоряжение генерал-фельдмаршала Гинденбурга.

<sup>1</sup> См. Стратегический очерк войны 1914—1918 гг. Ч. III. Составил А. Незнамов. М., 1922, стр. 38—41.

<sup>2</sup> Там же, стр. 41.

<sup>3</sup> ЦГВИА, ф. 2003, оп. 1, д. 38, лл. 97—101.

<sup>4</sup> См. Ю. Н. Данилов. Россия в мировой войне, стр. 289—290.

<sup>5</sup> ЦГВИА, ф. 2003, оп. 1, д. 39, лл. 173г—173д (об); д. 40, лл. 177—178.

Эти корпуса составили новую, 10-ю армию, которая должна наступать вместе с соединениями 8-й армии<sup>1</sup>.

Главкомандующий Восточным фронтом Гинденбург для развития успеха после предполагаемого уничтожения 10-й русской армии в Восточной Пруссии должен был снять войска с левого берега Вислы. На наревском направлении из резерва фронта была создана Наревская группа, или группа генерала Гальвица.

В Карпатах наступала вместе с австро-венгерскими армиями южная армия, сформированная из трех немецких и нескольких австрийских дивизий. Была произведена перегруппировка австро-венгерских войск к Карпатам.

Русские армии (1, 2, 5, 4, 9 и 3-я) занимали оборону на рубежах рек Бзура, Равка, Нида и Дунаец. На флангах располагались: в Восточной Пруссии — 10-я армия и в Карпатах — 8-я армия. Готовясь к наступлению, командующие фронтами сосредоточивали войска на направлениях ударов, перегруппировывая их от центра к флангам. На р. Нарев формировалась новая, 12-я армия, предназначенная для совместного наступления с 10-й русской армией.

В феврале — марте разгорелись жестокие бои в Восточной Пруссии и на Карпатах на направлениях, избранных обоими противниками для ударов.

В Восточной Пруссии германцы начали наступление 7—8 февраля против русской (Неманской) 10-й армии, растянутой в линию на 170 км без резервов, перед укрепленной германской позицией по р. Ангерапп и Мазурским озерам. Замысел германского командования — осуществить двусторонний охват 10-й армии, имевшей открытый правый фланг (со стороны ее левого фланга собиралась новая, 12-я русская армия). В наступление против левого (южного) фланга русской армии 7 февраля перешла группа дивизий 8-й армии, а днем позднее начала осуществлять обход северного фланга 10-я германская армия. Дивизии 8-й германской армии, встреченные упорным сопротивлением 3-го Сибирского корпуса, поддержанного частями 26-го армейского корпуса, к 14 февраля были остановлены у Лыка и Райгорода. Германская же 10-я армия беспрепятственно вышла к 14 февраля на фронт Сувалки, Сейны, отрезая русским корпусам путь

---

<sup>1</sup> В целях достижения лучшей боеспособности вновь формируемых соединений в них вливались части из старых дивизий; последние уменьшились на четверть состава (на один полк) и вместо четырех полковых становились трехполковыми. Это мероприятие проводилось по мере получения для новых единиц артиллерии, пулеметов и других технических средств. Фалькенгайн пишет, что благодаря этому главным образом и достигнуты были успехи во время летней кампании 1915 г. на Востоке. (См. Фалькенгайн. Верховное командование, стр. 49.)

на восток. Русский фронт подавался назад. При продвижении противника к Августовским лесам ему удалось отрезать и окружить 20-й армейский корпус<sup>1</sup>. Бои с окруженными частями 20-го корпуса в Августовских лесах продолжались в течение недели — по 21 февраля. На выручку окруженному корпусу распоряжением ставки направлялись два русских корпуса, но, плохо управляемые, они не прорвали фронт окружения. После гибели русского 20-го корпуса<sup>2</sup> наступление германских 10-й и 8-й армий было приостановлено. Попыт-

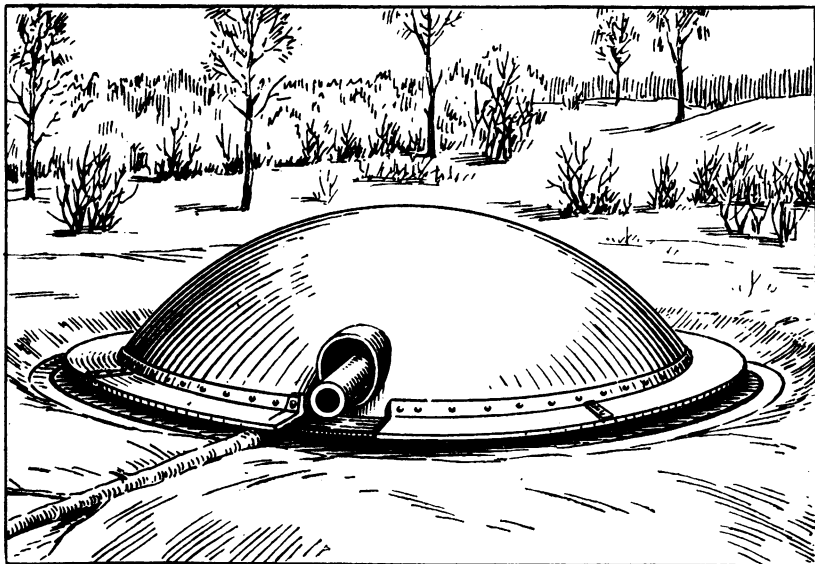

Осовецкая крепость. Наружный вид броневой батареи на Скобелевой горе ка противника овладеть крепостью Осовец была отбита<sup>3</sup>. Крепость Осовец в течение шести с половиной месяцев прикрывала 50-километровый промежуток между двумя русскими армиями. Оборона крепости Осовец вошла в военную историю как первый образец глубокой обороны; на подступах к ней было устроено три полевых оборонительных линии (Заречная, Сосненская и Бялашевская)<sup>4</sup>.

<sup>1</sup> См. А. Ротэрмель. Попытка выхода из окружения и гибель 20-го армейского русского корпуса 21.2.15. «Война и революция», 1935, январь — февраль, стр. 104—107.

<sup>2</sup> С 14 по 21 февраля корпус потерял убитыми, ранеными и пленными более 30 тыс. человек. (См. М. П. Каменский. Гибель XX корпуса 8(21) февраля. Пг., 1921, стр. 202).

<sup>3</sup> См. М. Свечников и В. Буняковский. Оборона крепости Осовец. Пг., 1917, стр. 6, 57.

<sup>4</sup> См. там же, стр. 8—12; С. Хмельков. Борьба за Осовец. М., 1939, стр. 28—31.

Если бы Осовецкая крепость была свернута в кольцо, изолирована и предоставлена своим, сравнительно слабым силам, то она, как правильно пишет участник ее обороны С. Хмельков, пала бы через несколько дней, вступив в борьбу с таким мощным противником, каким был блокадный германский корпус<sup>1</sup>. Осовецкая крепость с ее долговременными и полевыми укреплениями явилась прообразом будущих укрепленных районов. Общая глубина обороны вместе с главной крепостной позицией доходила (в центре) до 15 км<sup>2</sup>.

Германские армии понесли большие потери и были истощены. Русская 10-я армия, подкрепленная свежими соединениями, в начале марта перешла в наступление от Гродно. Германские войска отошли на линию Августов, Сейны, Калвария.

Таким образом, в результате проведенной зимней операции в Восточной Пруссии (Августовская операция) 10-я и 8-я германские армии не решили поставленной перед ними задачи. Она оказалась для них непосильной. Наступление, несмотря на успехи, скоро выдохлось. «Немецкие силы дошли до пределов боеспособности,— записал Фалькенгайн.— При своем состоянии... они не могли уже сломить сопротивление скоро и искусно брошенных им навстречу подкреплений»<sup>3</sup>.

В развернувшихся упорных боях с 21 февраля по конец марта впереди Нижнего Бобра и Нарева (Праснышская операция) соединения русских 12-й и 1-й армий нанесли двукратное поражение германским соединениям группы Гальвица и отбросили их к границе. 27 февраля германские корпуса были выбиты из Прасныша (занятого ими три дня назад), потеряв до десяти тысяч пленными; 2-го марта русские 1, 12 и 10-я армии перешли в наступление. 18 марта в районе Прасныша германские войска были опрокинуты ударом во фланг со стороны Еднорожца.

На Карпатском фронте (Карпатская операция) противник повел наступление 23 января, стремясь опередить войска русского Юго-Западного фронта, готовившиеся к вторжению в Венгрию через Карпаты. 25—26 января началось встречное наступление 8-й армии, призванной по плану вторжиться в Австро-Венгрию выполнять главную задачу. Наступление ее корпусов развивалось очень медленно, но успешно<sup>4</sup>. Бои зимой в горных перевалах сопровождались для обеих сторон большими потерями. В Буковине же успешно развива-

<sup>1</sup> См. С. Хмельков. Борьба за Осовец, стр. 90.

<sup>2</sup> ЦГВИА, ф. 2003, оп. 1, д. 48, л. 465.

<sup>3</sup> Фалькенгайн. Верховное командование, стр. 64.

<sup>4</sup> См. Стратегический очерк войны 1914—1918, ч. III, стр. 51.

лось наступление противника. Здесь на крайнем левом фланге командующий Юго-Западным фронтом сосредоточивал корпуса, перебрасываемые с левого берега Вислы, сформировав из них 9-ю армию. Наступавшие против 8-й русской

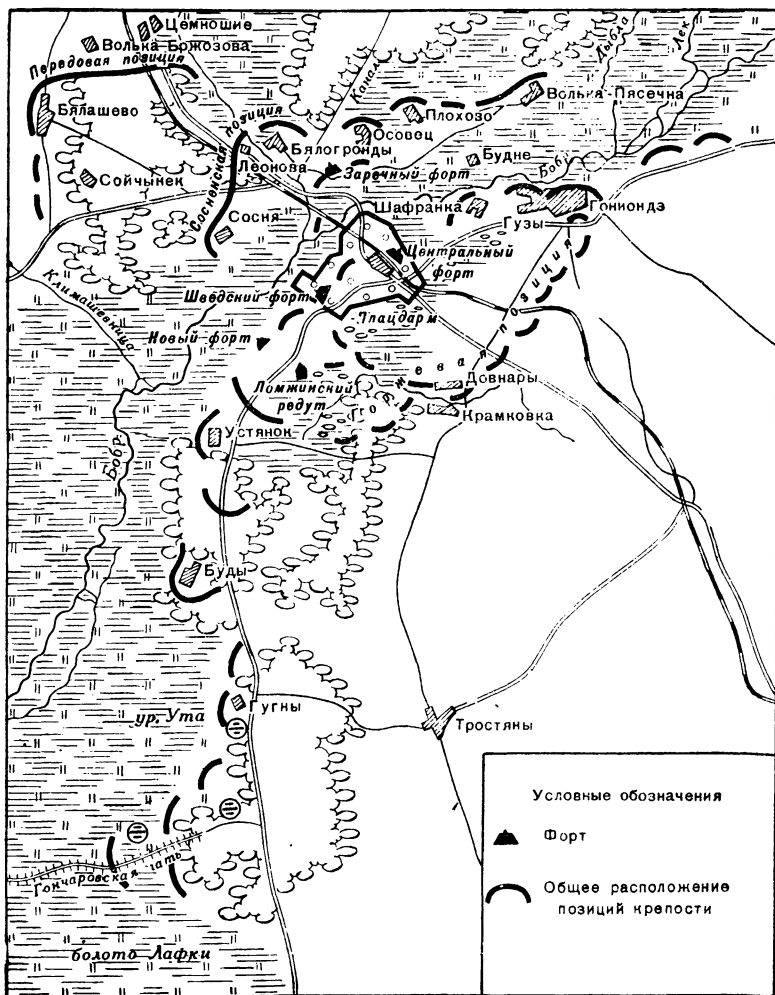

Оборона Осовецкой крепости 1915 г.

армии и левого фланга 3-й армии австро-венгерские и германские войска были отброшены. 22 марта после продолжительной блокады пала крепость Перемышль. 120 тыс. солдат, 2500 офицеров и 900 орудий стали трофеями русских.

Русская 11-я армия, блокировавшая Перемышль, освобождена для полевых военных действий, ее 28-й корпус передан 8-й армии и 29-й корпус — 3-й армии. Русская 8-я и 3-я армии продолжали наступление.

Русская ставка в середине марта изменяет стратегический план на 1915 год и письмом командующим фронтами 19 марта ставит задачи: перейти всем Северо-Западным фронтом к чисто оборонительного характера действиям, а Юго-Западному фронту выполнять главнейшую задачу будущей части кампании<sup>1</sup>. Общая идея определена так: действовать активно, начиная с левого фланга Юго-Западного фронта, продвигаясь в направлении примерно к Будапешту и далее в обход всей линии Краков, Познань, Торн.

С 19 марта наступательные военные действия 3-й и 8-й армий выразились в овладении главным гребнем Бескидского хребта, причем корпуса 8-й армии, действовавшие наиболее успешно, за две недели тяжелых боев, с 29 марта по 12 апреля, продвинулись на 20 км. Большие потери, утомление войск, распутившиеся дороги, а местами полное бездорожье и снега, острый недостаток в артиллерийских припасах (имелось не более 200 снарядов на орудие) вынудили командующего Юго-Западным фронтом генерала Иванова 10 апреля отдать директиву о закреплении войск 3-й и 8-й армий в занятых ими районах<sup>2</sup>. Значительные потери понес и противник. В конце марта германское командование ввело в бой за Бескидский хребет вновь сформированный из трех дивизий Бескидский корпус.

Закончившиеся операции против обоих флангов русского фронта не оправдали возлагавшихся на них надежд<sup>3</sup> верховного германского командования. Не оправдались ожидания и русского верховного командования. Стратегические планы обоих противников, основанные на неправильных оценках имеющихся сил, показали свою полную несостоятельность. Операции на флангах огромны по своему значению для Франции и Англии: они получили время на подготовку для ведения длительной, затяжной войны.

**Горлицкий прорыв (прорыв на Дунайце) 2—5 мая 1915 г. и оставление русскими войсками Галиции.** Русские войска Юго-Западного фронта, овладевшие карпатскими проходами, угрожали выходом на равнины Венгрии. Нависла угроза окончательного сокрушения Австро-Венгрии, распада империи Габсбургов. Германское верховное командование

<sup>1</sup> См. Стратегический очерк войны 1914—1918. Ч. IV. Составил А. Незнамов. М., 1922, стр. 3; М. Бонч-Бруевич. Потеря нами Галиции в 1915 г. Ч. 1, М., 1921, стр. 78—79.

<sup>2</sup> См. Стратегический очерк войны 1914—1918, ч. IV, стр. 9.

<sup>3</sup> См. Фалькенгайн. Верховное командование, стр. 65—66.



решает предотвратить эту угрозу: таков первоначальный план Горлицкой операции, чреватый тяжелыми последствиями для всего русского фронта. «Пришел момент, когда дальше нельзя было уже откладывать решительного наступления на Востоке»<sup>1</sup>, — записал Фалькенгайн — начальник генерального штаба, фактически руководивший сухопутными армиями. Германскому командованию нужен был крупный успех на австрийском участке фронта. К тому же Австро-Венгрии угрожала вступлением в войну Италия, вышедшая в начале войны из Тройственного союза. В военном отношении обстановка благоприятствовала центральным державам. Западноевропейский, французский, фронт не вызывал опасений. Военные действия англо-французских армий, по оценке германского верховного командования, не могли выйти за рамки чисто местных<sup>2</sup>. Политические и стратегические условия предоставляли противнику «промежутки времени» для решительного удара. «Он мог вылиться только в решительное наступление с применением для этого всех вообще свободных средств»<sup>3</sup>.

Задуманная новая операция связывается с прорывом фронта между Верхней Вислой и подножьем Бескидов (в районе Горлице), а не с действиями против одного или двух флангов, как это имело место раньше. Для проведения операции используются все возможные войска. Крупные силы перебрасываются с французского фронта. Австро-венгерские войска, понесшие большие потери, не могли самостоятельно предпринять крупную операцию. Понижение духа австро-венгерских войск становилось угрожающим, особенно среди частей с чешским и юго-славянским составом<sup>4</sup>. Приходилось заранее принимать в расчет, пишет начальник германского генерального штаба, что австро-венгерские войска придется перемешивать с немецкими частями, а самую ударную работу осуществлять при посредстве последних<sup>5</sup>. На южном крыле фронта возле 1-й австро-венгерской армии, между Пилицей и Вислой, стояла армейская группа Войрша, на фронт 4-й австро-венгерской армии между Верхней Вислой и подножием гор была направлена дивизия Бессера, 3-я австро-венгерская армия в Бескидах — подкреплена сильным корпусом Марвица, в Карпатах, точнее Мункача, продвигалась южная армия Линзингена, а в Буковине вела бои кавалерия Маршала<sup>6</sup>. Прорыв русского

<sup>1</sup> Фалькенгайн. Верховное командование, стр. 79.

<sup>2</sup> См. там же, стр. 75.

<sup>3</sup> Там же, стр. 80.

<sup>4</sup> См. там же, стр. 77—78.

<sup>5</sup> См. там же, стр. 67.

<sup>6</sup> См. там же, стр. 77.

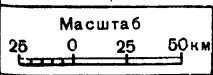
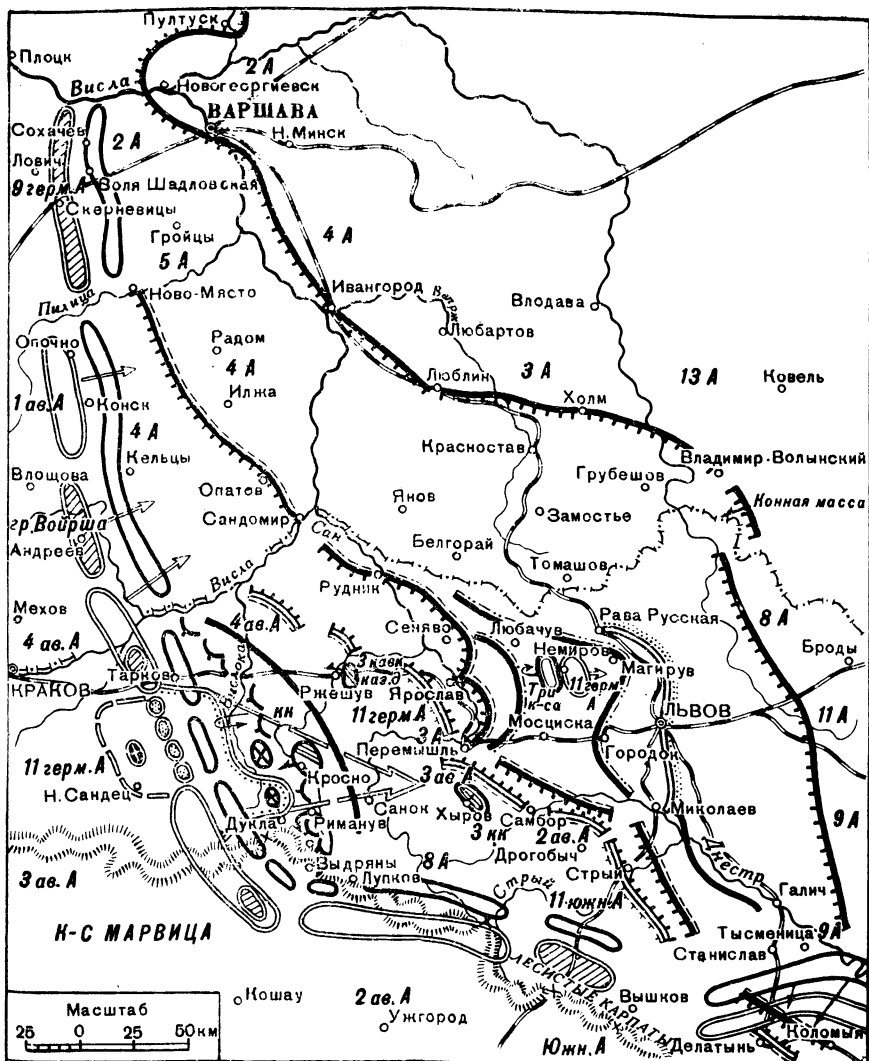

Условные обозначения

- |  |  |  |  |
|--|--|--|--|
|  | Полджение перед началом прорыва              |  | Фронт 3 армии к утру 6 мая   |
|  | Германские войска                            |  | Положение на 6-й день прорыва (7 мая)  |
|  | Резерв фронта                                |  | Положение 16 мая   |
|  | Резерв 3 армии                               |  | Изменение в положении между 18 и 24 мая  |
|  | Район сосредоточения 11 германской армии     |  | Изменение в положении 19 июня  |
|  | Направление наступления 11 германской армии  |  | Изменение в положении 22 июня  |
|  | Положение корпусов 11 германской армии 1 мая |  | Линия фронта, на которую директивами 22 июля Иванов и Алексеев отводили свои армии |
|  | Глубина прорыва к вечеру 5 мая               |  |  |

Горлицкий прорыв 2—5 мая 1915 г. Развитие горлицкого прорыва

фронта возлагался на сформированную новую германскую 11-ю армию из четырех корпусов (трех германских, взятых с Западного фронта, и австрийского корпуса). Корпуса армии прибыли с Западного фронта в район сосредоточения в двадцатых числах апреля. С целью скрыть переброску войск германские войска начали оживленную деятельность на Западном фронте. Одним из таких мероприятий явилось их наступление у Ипра, где они в первый раз в большом масштабе применили удушливые газы.

Что касается русского командования, то оно продолжало вынашивать мысль о выходе на Венгерскую равнину. Русскому командованию стало известно о развертывании германских войск между Бескидами и Вислой, но смысл этого развертывания оставался невыясненным. Русское командование не отказалось от наступательного плана, не организовало сильную оборону, не подтянуло подкреплений. При изменившейся обстановке успех наступления русских войск в Карпатах оборачивался в пользу противника. Карпатская операция, в результате которой прикрывающий ее справа фронт по реке Дунаец был оголен (вместо двух армий осталось два корпуса), создала условия для успешного осуществления прорыва у Горлице. К началу мая русские войска находились особенно в тяжелом положении: истощенные напряженными зимними боями в Карпатах, соединения и части при растянутом фронте имели большой некомплект и переживали очень острый недостаток в снарядах.

Горлицкая операция началась 2 мая с прорыва русского фронта в районе 3-й русской армии. Для прорыва «были назначены особенно испытанные части». Они были обильно снабжены, насколько это было тогда возможно, артиллерией, даже самой тяжелой, которая до того момента едва ли применялась в полевом бою, снарядами и минометными частями. В части были назначены многочисленные офицеры, точно усвоившие на Западном фронте наиболее яркие из новых приемов войны<sup>1</sup>. Германским армиям Восточного фронта предписывалось повести военные действия, отвлекавшие внимание русских от Галиции.

Прорыв как вид оперативного маневра и теория оперативного прорыва порождены первой мировой войной. Прорыв обороны противника связан с образованием сплошных позиционных фронтов, он явился важнейшим этапом любой наступательной операции. Достижение успеха наступательной операции стало возможно после прорыва укрепленного фронта. Если на Западе до образования сплошных линий позиционной обороны, до ноября 1914 г., фронты армий

<sup>1</sup> Фалькенгайн. Верховное командование, стр. 82.

имели открытые фланги, воздействием на которые противники стремились сокрушить живую силу, то с образованием сплошной позиционной обороны, фланги которой упирались в море и в границу нейтральных государств, нужно было прорывать оборону, «открыть фланги», развить маневр в ее глубине. Осуществление прорыва потребовало применения мощных средств, высокого искусства использования артиллерии. В кампании 1915 г. в целях прорыва применяются химические средства. Германцы первыми применили удушливые газы. Фалькенгайн так объясняет их применение: «Там, где, благодаря переходу к позиционной войне, какая-либо из сражающихся сторон имела время для применения в полном объеме средств обороны, зачастую оружие атакующего оказывалось также не на высоте. В результате приходилось стремиться к созданию такого оружия, которое могло бы успешно с ним состязаться, но изготовление которого было бы осуществимо и при учете ограниченных возможностей германской военной промышленности. Таким оружием являлись удушливые газы»<sup>1</sup>. В 1915 г. германское командование применило газы на Западном и Восточном фронтах. 31 января 1915 г. 9-я германская армия на Восточном фронте применила снаряды с удушливыми газами, а 2 мая — газобаллонную атаку<sup>2</sup>.

В горлицком прорыве могучим средством явились минометы.

К осуществлению горлицкого прорыва германцы приступили, имея уже известный опыт. Подготовка прорыва осуществлялась тщательным образом. 12 апреля кайзером был утвержден план прорыва и на следующий день согласован с Конрадом. Командующим 11-й армией, предназначенной для прорыва, был назначен генерал Макензен, начальником штаба — полковник Сект. Ближайшей задачей командующему 11-й армией было поставлено прорвать русский фронт на линии Горлице, Громник (Макензен распространил фронт прорыва вправо от Горлице к Ропица Русская), очистив русские позиции до Лупковского перевала, и затем, развивая наступление в направлении на Санок, вынудить русские войска к оставлению Западной Галиции.

Перевозка корпусов с Запада началась 17 апреля. Чтобы обеспечить скрытность, перевозки войск в Галицию велись кружным путем. В двадцатых числах апреля производилась разведка. Германские самолеты предоставляли сведения о передвижениях русских войск, а германские офицеры, пе-

---

<sup>1</sup> Фалькенгайн. Верховное командование, стр. 52.

<sup>2</sup> См. Людендорф. Мои воспоминания о войне 1914—1918 гг., т. I, стр. 100, 114.

реодетые в австрийскую форму, разведывали русские позиции. Приказ на занятие исходного положения был дан 25 апреля. Смена австрийских частей была закончена 28 апреля, а на следующий день отдан приказ о наступлении. Подготовка операции, таким образом, заняла 16 суток<sup>1</sup>.

Быстрая подготовка операции и предпринимаемые меры, обеспечивающие ее скрытность, вылились в сильный внезапный удар. Но достигнуть всего этого противнику помогла беспечность русского командования, которое уже 25 апреля располагало достаточными сведениями для принятия упреждающих мер против готовившегося удара.

В сводке русской 3-й армии от 29 апреля говорилось: «Все яснее обозначается сосредоточение новых частей германцев в районе Горлице, где определяются полки трех корпусов, которые считались на Западе»<sup>2</sup>. Были получены сведения (1 мая) о дне перехода противника в наступление.

В 11-ю армию германо-австрийское командование включило 6-й австрийский корпус в составе 12-й и 39-й (венгерской) пехотных дивизий и 11-й венгерской кавалерийской дивизии. Была отдана в подчинение командующему 11-й армией Макензену 4-я австрийская армия. Сам Макензен подчинялся австрийскому главнокомандующему, приказы которого по 11-й армии подлежали согласованию с германским верховным командованием. Соседним армиям ставились задачи: 3-й австрийской армии наступлением левофланговых войск обеспечивать 11-ю армию справа, а ее войска правого фланга, а также 2-я и южная армии должны сковывать противника, а в случае ослабления или отхода русских сил — наступать. Австрийская 4-я армия имела задачу наступать, обеспечивая 11-ю армию слева.

Фронт прорыва в районе Горлице охватывал 35 км. Войска распределялись в общем равномерно<sup>3</sup>. Корпуса сводный, 41-й, 6-й австро-венгерский и гвардейский занимали полосы от 7 до 10 км. Один корпус (10-й) составлял резерв, его две дивизии располагались по одной за флангами армии в целях их поддержки.

Армейское командование, готовясь к прорыву, отдает ряд распоряжений, требует быстро и безостановочно продвигаться, создавая глубокое расчленение атакующей пехоты и обеспечивая быстрое следование за ней артиллерии. Корпуса наступают одновременно на всем фронте. Командование

<sup>1</sup> См. Г. Келлерман. Прорыв 11 германской армии у Горлице 2—5 мая 1915 г. «Война и революция», 1934, март — апрель, стр. 80.

<sup>2</sup> Стратегический очерк войны 1914—1918 гг., ч. IV, стр. 24.

<sup>3</sup> См. сборник документов мировой империалистической войны на русском фронте (1914—1917 гг.). Горлицкая операция. М., Воениздат, 1941, стр. 14—15.

армии назначило первый рубеж (захват первой позиции русских), которого корпуса должны по возможности достигнуть одновременно. Но в то же время он не должен связывать войска, если окажется возможным во взаимодействии достигнуть следующих рубежей.

Артподготовку решено начать 1 мая после полудня; ночью на 2 мая поддерживать периодический огонь артиллерии по точно установленным целям, в течение которого произвести подтягивание пехоты и саперов; утром 2 мая вести огонь на уничтожение, за которым непосредственно начать атаку по всей линии. «Своевременный перенос артиллерийского огня и передвижение батарей дадут возможность распространить атаку и на тыловые позиции»<sup>1</sup>. Специальным приказом по артиллерии определялись ее задачи и устанавливался порядок ведения огня, время пауз, необходимых саперам для разрушений в укреплениях противника. Огонь на уничтожение по первой линии укреплений открывался в 6 часов 2 мая, продолжительность — 4 часа. Минометные отделения, приданные каждому корпусу (по 2 легких, 1 среднему и 1 тяжелому), должны вести огонь по окопам с коротких дистанций.

Соотношение сил в районе прорыва<sup>2</sup> было следующим: 11-я армия (корпуса: сводный, 41-й, гвардейский, 10-й и 6-й австро-венгерский) — штыков и сабель — 126 тыс., орудий легких — 457, орудий тяжелых — 159, пулеметов — 260, минометов — 96; русские пехотные дивизии (70-я дивизия 9-го корпуса, 31, 61 и 9-я дивизии 10-го корпуса, в резерве 7-я кавалерийская дивизия и неполностью 63-я пехотная дивизия) — штыков и сабель — 60 тыс., орудий легких — 141, орудий тяжелых — 4, пулеметов — 100. Минометов у русских не было. Следовательно, превосходство германо-австрийских войск было в живой силе более чем двойное, в тяжелой артиллерии в 40 раз, в пулеметах в 2,5 раза. Особенно неблагоприятным для русских было соотношение в артиллерийских снарядах. Немцы могли вести непрерывный огонь. Русские же были ограничены 30—40 выстрелами на орудие. Дневной расход для гаубичной батареи был установлен в 10 выстрелов (по 1<sup>2</sup>/<sub>3</sub> выстрела на гаубицу).

На 1 км фронта прорыва германские и австрийские войска имели штыков и сабель 3600, русские — 1714 и соответственно орудий — 17,6 и 4,1; пулеметов — 7,4 и 2,9; минометов — 2,7 и 0.

---

<sup>1</sup> Г. Келлерман. Прорыв 11 германской армии у Горлице 2—5 мая 1915 г. «Война и революция», 1934, март — апрель, стр. 72.

<sup>2</sup> См. Сборник документов мировой империалистической войны на русском фронте (1914—1917 гг.). Горлицкая операция, стр. 12.

Общее соотношение сил на фронте 3-й русской армии было: русские войска (7 армейских корпусов, 5<sup>3</sup>/<sub>4</sub> кавалерийских дивизий) — штыков и сабель — 219 тыс., орудий легких — 675, тяжелых — 4, пулеметов — 600; австро-германские войска (3-я и 4-я австрийские, 11-я германская армии) — штыков и сабель — 357,4 тыс., орудий легких — 1272, орудий тяжелых — 334, пулеметов — 660, минометов — 96<sup>1</sup>.

Русская оборона была слабо укреплена<sup>2</sup>. Состояла она из трех линий окопов — главной линии (окопы полного профиля) и двух тыловых линий на расстоянии одна от другой 2—5 км. Опорных пунктов — блиндажей — было мало. Проволочные заграждения оплетали главную линию. Перед тыловыми линиями проволочные заграждения имелись лишь частично.

Из хода подготовки операции германской армии видно, что ряд вопросов для того времени решался правильно, например удачный выбор участка прорыва и направления удара, предусматривающие выход в тыл карпатской группе русских войск 3-й и 8-й армий. Но в то же время группировка войск была равномерной по всему фронту прорыва; от корпусов требовалось также и одновременное достижение первого рубежа, т. е., собственно, равномерное продвижение вперед. Как этот вопрос, так и другие, связанные с подготовкой операции, перелagались на командование корпусов, в результате армейский оперативный прорыв еще во многом сводился к тактической части прорыва, разрабатываемой корпусами.

Прорыв русских позиций начался в соответствии с разработанным планом. Артиллерийская подготовка продолжалась (с паузами) с 9 часов вечера 1 мая до начала атаки, предпринятой 2 мая в 10 часов утра. Огонь на уничтожение или непосредственная подготовка атаки велась с 6 до 10 часов утра. В 9 часов утра артиллерия замолкла и неожиданно для русских в их окопы полетели мины: немцы начали подготовку огнем из минометов. Устрашающий грохот и вой, развороченные окопы и разрушенные проволочные заграждения должны были открыть путь для атакующих войск. Перед самой атакой артиллерия повела фланкирующий огонь, затем перенесла его вперед, прикрывая свою пехоту, бросившуюся на русские позиции, находившиеся в 800 м.

Однако артиллерийский огонь и огонь нового мощного оружия — минометов (артиллерия располагалась равно-

<sup>1</sup> См. Сборник документов мировой империалистической войны на русском фронте (1914—1917 гг.). Горлицкая операция, стр. 13.

<sup>2</sup> ЦГВИА, ф. 2003, оп. 1, д. 62, л. 35.

мерно по всему фронту) не разрушил систему огня русской обороны. Противник, встреченный сильным пулеметным огнем, уложившим на землю его наступающие цепи, вынужден был приостановиться. Центру и правому флангу немцев пришлось отбивать контратаки русских. Корпусам противника приходилось подтягивать артиллерию и снова вести артподготовку. Вместо безостановочного развития атаки войска делали паузы, выжидая повторения артподготовки, поскольку артиллерия не сопровождала пехоту. Меняя позицию, она прерывала бой. Атакующие массы бросались в густых построениях и несли большие потери от огня русских. Германская корпусная артиллерия стала **сосредоточивать** огонь против определенной избранной объектов и выделять орудия для сопровождения пехоты. Ценой больших потерь противнику, превосходящему в живой силе и во много раз в артиллерии, в течение дня удалось овладеть первой линией русских окопов и продвинуться в глубину от 2 до 5 км.

На второй день, 3 мая, при подходе противника ко второй русской линии окопов, снова развернулись упорные бои. Командующий 11-й армией Макензен вводит в дело резерв — 10-й корпус. Вторая линия окопов удерживалась до вечера. В боях 4 и 5 мая сопротивление русских дивизий было сломлено. К вечеру 5 мая противник, прорвав все три линии позиции, достиг р. Вислока.

В первые два дня боев продвижение противника свелось к фронтальному вытеснению русских, занятию за сутки одной линии окопов. Результат протекавших боев позволял русскому командованию активными и решительными мерами ликвидировать угрозу прорыва. Части 10-го и 9-го корпусов своей героической борьбой предоставили командованию достаточное время для этого, но оно не было использовано. Брошенные на помощь части 3-го Кавказского корпуса предпринимали лобовые атаки и вводились по частям. Корпуса 3-й армии, понесшие большие потери, были отведены за р. Вислока.

Положение стало угрожающим, русская же ставка и командование фронта продолжали требовать от войск скорейшего перехода в наступление. Командующий 3-й армией бросил против неприятеля выведенный в резерв 21-й корпус. На русском крайнем левом фланге начала наступление 9-я армия. Но отход 3-й армии продолжался. Это вынуждало отводить и соседние с ней корпуса 4-й и 8-й армий. Только 11 мая Юго-Западный фронт получил оборонительную задачу. На войска возлагалась оборона Восточной Галиции на линиях рек Сан и Днестр. 3-я армия закончила отход к р. Сан 13 мая. Но остановить германо-австрийские войска не удалось. Командование противника с целью дальнейшего



развития успеха направляет сосредоточенный удар на Ярослав. Задача эта возлагается на 11-ю армию и на поддерживающих ее действия 3-ю и 4-ю австрийские армии. Германско-австрийские войска, несшие большие потери, непрерывно пополнялись перебрасываемыми с Западного фронта дивизиями.

В ожесточенных боях за Ярослав, который оборонялся частями 24-го корпуса 3-й армии, противник, располагавший превосходством в живой силе и тяжелой артиллерии, также имел успех. 16 мая 24-й корпус был отброшен за р. Сан<sup>1</sup>. На следующий день, 17 мая, части германского гвардейского корпуса, переправившись через реку, закреплялись на правом берегу Сана. Развивая успех, противник 17—18 мая переправляет войска на правый берег Сана, на участке 24-го корпуса. К исходу 18 мая ему удается вклиниться между 3-м Кавказским и 24-м корпусами и расширить прорыв. К 24 мая германско-австрийские войска, несмотря на контрудары русских, прочно заняли правый берег реки между Ярославом и Перемышлем. 3 июня пал Перемышль. Русские армии отходили к своим границам. 22 июня был оставлен Львов. В конце июня русские войска вышли на свою территорию.

За два месяца русские войска оставили Галицию, они понесли большие потери, которые, по определению противника, «превышали полмиллиона»<sup>2</sup>. В стране росло недовольство, возникавшие волнения подавлялись оружием<sup>3</sup>.

Оценивая работу русского командования, исследователь первой мировой войны А. М. Зайончковский считает одной из главных причин отступления русских армий «полное отсутствие искусства»<sup>4</sup>. Выразилось оно в том, что ставка и фронт (генерал Иванов) пренебрегли сведениями о готовившемся ударе по русской 3-й армии в районе Горлице, а также в том, что они без достаточных материальных средств стремились войти в Австро-Венгрию. Вместо быстрого отскока от Горлице, чтобы этим маневром оторваться от армии Макензена и выйти из-под ее ударов, русские войска

<sup>1</sup> ЦГВИА, ф. 2003, оп. 1, д. 46, л. 45.

<sup>2</sup> Фалькенгайн. Верховное командование, стр. 102.

<sup>3</sup> «В течение последних нескольких дней Москва волновалась, — записал 11 июня 1915 г. французский посол Палеолог, — серьезные беспорядки возникли вчера и продолжаются сегодня. Движение приняло такие размеры, что пришлось прибегнуть к вооруженной силе. На знаменитой Красной площади, видевшей столько исторических сцен, толпа бранила царских особ, требуя пострижения императрицы в монахини, отречения императора, повешения Распутина и пр.» (См. Морис Палеолог. Царская Россия во время мировой войны. М.— Пг., 1923, стр. 234—235.)

<sup>4</sup> А. Зайончковский. Мировая война 1914—1918 гг., т. I, стр. 314—315.

в соответствии с указаниями ставки не теряли соприкосновения с противником и в течение 15 дней операции подставлялись под его таранные удары<sup>1</sup>. Организуемые контратаки по мере поступления свежих корпусов имели характер подпирания отходивших масс<sup>2</sup>. На короткое время противник сдерживался прибывшими подкреплениями, но затем они смывались волной общего наступления германо-австрийских войск<sup>3</sup>. Русская ставка и командующий фронтом Иванов сводили действия войск к парированию действий противника, к затыканию прорывов. Не были организованы действия вне сферы влияния наступавшей армии Макензена путем создания сильных группировок и направления их ударов во фланг и тыл ломившегося напролом противника.

Отсутствие у русских войск тяжелой артиллерии, острый снарядный голод, недостаток винтовок и патронов, обученных людских пополнений, а также ошибки командования<sup>4</sup> — вот причины отступления, сопровождавшегося большими потерями<sup>5</sup>. Обращение русской ставки к союзникам о воспрещении перебрасывать дивизии с Западного на Восточный фронт и об оказании помощи снарядами, ружьями, патронами не дало результатов<sup>6</sup>. Ломившиеся вперед германо-австрийские войска встречали упорное сопротивление русских частей. Они не выдерживали ближнего боя с русскими, подтягивали артиллерию, в том числе тяжелую, засыпали окопы снарядами<sup>7</sup>, после чего бросались в атаку. Противник, обладавший превосходством в силах (абсолютным в тяжелой артиллерии), имея успех, позволял русским войскам беспрепятственно отходить вначале на р. Вислока, а затем и на другие рубежи. Это свидетельствует, что его искусство маневрирования желало много лучшего. Русские понесли большие потери, но большие потери понес и противник. «Фронтальное оттеснение русских в Галиции,— записал Людендорф,— как оно бы ни было для них чувствительно, не имело решающего значения для войны. ...К тому

---

<sup>1</sup> См. В. Ляхов. Прорыв русского фронта в 1915 году. «Военно-исторический журнал», 1965, № 6, стр. 125.

<sup>2</sup> ЦГВИА, ф. 2003, оп. 1, д. 46, л. 103.

<sup>3</sup> См. А. Зайончковский. Мировая война 1914—1918 гг. т. I, стр. 314—315.

<sup>4</sup> См. Бонч-Бруевич. Потеря Галиции в 1915 г. Ч. II. М., 1926, стр. 240—243.

<sup>5</sup> В русских войсках падала вера в действия высшего командования. (См. Год войны с 19 июля 1914 г. по 19 июля 1915 г. Высочайшие манифесты — воззвания верховного главнокомандующего — донесения... М., 1915, стр. 473—474.)

<sup>6</sup> ЦГВИА, ф. 2003, оп. 1, д. 1126, лл. 114—116.

<sup>7</sup> ЦГВИА, ф. 2003, оп. 1, д. 46, лл. 256, 383, 410—411.

же при этих фронтальных боях наши потери являлись не-маловажными»<sup>1</sup>.

**Изменение направления германо-австрийского наступления с восточного на северное. План зажима в клещи русских армий.** В ходе осуществляемого наступления германское верховное командование изменяет направление своего наступления. К 26 июня войска Макензена перегруппировываются для удара в северном направлении. Принятие нового плана наступления вызывалось многими причинами, а также опасениями, что протекавшие операции против русских «могли затянуться до бесконечности»<sup>2</sup>. Нужно было спешить<sup>3</sup>. Поступали сведения о готовившемся наступлении французов. Ожидалось, что в первой половине сентября начнутся напряженные передвижения германских соединений с востока на запад<sup>4</sup>. Являлась необходимой, заключал Фалькенгайн, решительная перемена направления. «До сих пор главный нажим атаки направлялся с запада на восток. Оставаясь на этом направлении, вполне было возможно отобрать у противника дальнейшую территорию. Но нанести ему действительный вред на широких равнинах Волыни и Подолии за время, имевшееся в нашем распоряжении, едва ли было достижимо»<sup>5</sup>. Было решено главный нажим наступления повести теперь в северном направлении, в пространстве между Бугом и Вислой, где располагались главные группировки русских войск.

Поворот наступления с восточного на северное преследовал далеко идущие цели и сочетался с наступлением войск германского Восточного фронта, возглавляемого Гинденбургом. Расположение русских войск благоприятствовало осуществлению нового замысла. Линия фронта русских представляла собой широкий дугобразный выступ, доходивший в полосу основания до 300 км; тянулась она от Осовца, севернее Нарева, на юг, огибала с запада Варшаву и Ивангород, подходила к Западному Бугу в районе севернее Сокаль. План Фалькенгайна и заключался в том, чтобы двумя ударами

<sup>1</sup> Людендорф. Мои воспоминания о войне 1914—1918 гг., т. I, стр. 118—119.

<sup>2</sup> Фалькенгайн. Верховное командование, стр. 103.

<sup>3</sup> Общее соотношение сил свидетельствовало об ухудшающемся положении Германии и Австро-Венгрии. Силы центральных держав на французском театре исчислялись в 1 800 тыс. человек, а Антанты — в 2 450 тыс. человек, на итальянском театре соответственно — 650 тыс. и 750 тыс. человек, на сербском — 300 тыс. и 230 тыс. человек, на русском — 1 333 тыс. и 1 690 тыс. человек и на турецком — 300 тыс. и 350 тыс. человек. А всего силы центральных держав насчитывали 4 383 тыс. человек и силы Антанты — 5 470 тыс. человек. (См. Г. Корольков. Несбывшиеся Канны, стр. 7.)

<sup>4</sup> См. Фалькенгайн. Верховное командование, стр. 105.

<sup>5</sup> Там же, стр. 105—106.

в полосе основания этого выступа отрезать русские армии, зажать их в клещи и уничтожить.

Ковремени осуществления нового замысла на Восточноевропейском театре германо-австрийские войска продолжали делиться на две большие группы: северную до реки Пилица — германский Восточный фронт и южную — австро-германский галицийский фронт, русские войска — на два фронта: Северо-Западный и Юго-Западный. В командование Северо-Западным фронтом вместо генерала Рузского еще 30 марта вступил генерал Алексеев, бывший до этого (около семи месяцев) начальником штаба Юго-Западного фронта.

Северо-Западный фронт в конце июня имел в своем составе восемь армий, включая 13-ю армию, образованную из группы войск Олохова. В Юго-Западном фронте оставались только три армии (8, 9 и 11-я). 3-я армия 25 июня была передана Северо-Западному фронту. Русские и германо-австрийские армии располагались на фронте общим протяжением до 1400 км<sup>1</sup>: 5-я русская и германская Неманская армии — на участке от Балтийского моря до р. Неман; русские 10, 12 и 1-я армии и германские 10-я, 8-я и группа Гальвица — на участке от р. Неман до р. Висла; 2-я и 4-я русские армии и группа Войрша и 1-я австрийская армия занимали участок на левом берегу Вислы; 3-я русская армия, группа Олохова (преобразованная в 13-ю армию), 8-я и 11-я (правый фланг) русские армии и австро-германские войска (4-я и 2-я австрийские и 11-я германская армии) — между реками Висла и Днестр и, наконец, на участке по рекам Днестр и Прут находились 11-я (большая часть сил) и 9-я русские армии и австро-германские войска (южная армия и 7-я австрийская армия). Русские войска вели военные действия в особо трудных условиях при недостатке оружия и боеприпасов<sup>2</sup>, при отсутствии необходимых пополнений убыли в людях<sup>3</sup>.

В то время когда германо-австрийские армии наступали в Галиции, на восточно-прусском фронте германские войска с демонстративной целью предприняли военные действия на риги-шавельском направлении. 7 мая, при содействии флота, они заняли Либаву. Но дальнейшее распространение наступления противника было приостановлено.

Между Гинденбургом и Фалькенгайном не было единства в вопросе о направлении ударов по русскому фронту.

<sup>1</sup> См. Г. Корольков. Несбывшиеся Канны, стр. 5—6.

<sup>2</sup> ЦГВИА, ф. 2003, оп. 1, д. 46, лл. 307, 318.

<sup>3</sup> За одиннадцать месяцев войны русские войска потеряли 1 650 942 человека, в том числе убитыми — 192 763, больными, ранеными (эвакуированными) — 894 653 и пропавшими без вести (в плену) — 563 526. (См. Г. Корольков. Несбывшиеся Канны, стр. 10—11.)

Гинденбург и Людендорф не считали наступление в Галиции решающим. Порученную им операцию с ограниченной, демонстративной целью они стремились превратить в широкий охват русских армий, что встречало возражение со стороны верховного командования. Готовясь к осуществлению окружения русских войск в Польше, Фалькенгайн наметил направления двух ударов: один на юг войсками Макензена — между Вислой и Бугом и другой с севера — на участке Наревы ниже Осовца. Командование германского Восточного фронта требовало осуществления более глубокого охвата русских и предлагало нанести удар на своем северном крыле в районе сформированной и усиленной Неманской армии в направлении на Вильно с обходом Ковно с севера и затем развить наступление на Минск. Гинденбург считал, что удар на неманском участке, а не на наревском явится действительным содействием Восточного фронта общему ходу операций. Фалькенгайн же считал, что охват левым крылом Восточного фронта приведет лишь к местному тактическому успеху и не окажет воздействия на главную операцию. Личная нерасположенность и разногласия Гинденбурга и Фалькенгайна отражались на ведении летней кампании. 2 июля предложение Гинденбурга было отклонено Вильгельмом, и он получил директиву армейской группой Гальвица «12 июля прорвать русские позиции на Нижнем Нареве по обе стороны Прасныша и для облегчения группы войск Макензена произвести наступление на Буг. Что при этом надлежало стремиться отрезать войска, находившиеся у Вислы и перед Макензеном, было очевидно»<sup>1</sup>. Обращалось внимание Гинденбурга на то, чтобы все собранные силы, какими только можно располагать, предварительно приняли участие в операции Гальвица и, пока последняя не будет проведена, все остальные предприятия, исключая задачи по непосредственному обеспечению, должны быть приостановлены, в том числе и операции на севере<sup>2</sup>.

Выполняя директиву верховного командования, Гинденбург бросил в наступление армейскую группу Гальвица на наревском направлении, но, считая его второстепенным, в то же время повел наступление Неманской армией, возлагая надежды на осуществление своей идеи — охвата правого фланга русских войск со стороны Немана<sup>3</sup>.

**Отступление русских войск из Польши. Провал плана зажима в клещи русской армии. Перемена германского наступ-**

<sup>1</sup> См. Фалькенгайн. Верховное командование, стр. 112.

<sup>2</sup> См. там же, стр. 112—113.

<sup>3</sup> Июньское наступление Неманской армии свелось к сражению под Шавли. Поставленные цели не были решены. (См. Г. Корольков. Сражение под Шавли. М. — Л., 1926, стр. 44—52.)

ления в Галиции с восточного направления на северное произошла в конце июня. Начавшееся 26 июня наступление перегруппировавшихся войск Макензена привело к Томашевскому сражению, продолжавшемуся четыре дня. С 1 по 8 июля происходит Красникское сражение. Противник был задержан и вынужден приостановить наступление до 15 июля. В Красникском сражении русские батареи больше молчали: не было снарядов. Противник стал выводить легкие батареи на открытые позиции и вести огонь с двух тысяч шагов. Русские отгоняли батареи противника выдвижением вперед группы пулеметов. Войска Макензена (11-я армия, Бугская армия, образованная из разросшейся 11-й и 4-й австрийской армий), приостановившие наступление, усиливались. Для обеспечения их правого фланга была переброшена с Верхней Вислы в район Сокаля 1-я австрийская армия.

13 июля для содействия ударной группе Макензена начала наступление на наревском направлении у Прасныша армейская группа Гальвица (преобразованная в 12-ю армию), но ее наступление вскоре застопорилось. Русские упорно сопротивлялись, часто переходили в контратаки. Противнику приходилось штурмовать каждый отдельный дом и нести большие потери<sup>1</sup>. За два дня германцы пробились лишь ко второй позиции русских<sup>2</sup>.

Войска Макензена, начавшие наступление на люблин-холмском направлении несколькими днями позже, продвигались также медленно.

Русские войска оказывали упорное сопротивление. Отличился своей боевой работой 31-й авиационный отряд 3-й армии, имевший пять самолетов (из трех авиаотрядов к началу августа остался лишь один). 1 августа авиаотряд, содействуя атаке пехоты против пытавшегося переправиться по навешенным мостам через Буг у Влодавы противника, совершил шесть вылетов, нанося бомбовые удары по мостам и ведя пулеметный огонь по переправляющимся его частям. За два дня авиаотрядом было сброшено до 250 пудов бомб и израсходовано 3 тыс. патронов. Противник не смог овладеть переправой, его атаки были безуспешными. Авиаотряд оказал неоценимую услугу всему фронту<sup>3</sup>.

Армейская группа Гальвица, заняв в конце июля — в начале августа переправы через Нарев, не имела сил для дальнейшего продвижения. Для разгрома русских, сдавленных восточнее Вислы, «было необходимо всеми средствами тол-

<sup>1</sup> См. Meyer. Durchbruch am Narew, 1915.

<sup>2</sup> См. Г. Корольков. Праснышское сражение. М.—Л., 1928, стр. 66, 78.

<sup>3</sup> См. А. Чехутов. Из боевого опыта мировой войны (31 авиаотряд в Галиции в 1915 г.). «Вестник Воздушного Флота», 1923, № 3, стр. 14—15.

кать вперед Наревскую группу на правом берегу Буга»<sup>1</sup>. Если бы Гинденбург и Людендорф вместо усиления Неманской армии сосредоточили больше сил на наревском направлении, то отступление русских проходило бы в более тяжелых условиях. Отсутствие единства взглядов на характер осуществляемых ударов по русскому фронту и, по существу, противодействие со стороны Гинденбурга и Людендорфа принятому верховным командованием замыслу свидетельствовали о неслаженности германского стратегического руководства. При других условиях это могло бы решительно обернуться против германских армий.

Начав наступление ударными группами на севере и юге, противник усиливал его вводом войск на других участках фронта. Командующий Северо-Западным фронтом генерал Алексеев еще 5 июля получил разрешение отводить войска из-под ударов и очистить Польшу. Медленное отступление русских армий сопровождалось ожесточенными боями, продолжавшимися три месяца. В первых числах августа русскими войсками была оставлена Варшава. 19 августа, обстрелянная тяжелой артиллерией, сдалась крепость Новогеоргиевск, обеспечивавшая отход левобережной группы. Русское командование правильно поступало, эвакуируя те крепости, которые не могли оказывать сопротивления. Но на этот раз генерал Алексеев не отвел войска из крепости, и 80 тыс. человек попали в плен к противнику.

На правом русском фланге, на неманском участке, генерал Алексеев, ожидая удара, стал сосредоточивать в Вильно сильную армейскую группу. Однако хорошо задуманный контрманевр был сорван сдачей 22 августа крепости Ковно, предательски брошенной ее комендантом генералом Григорьевым<sup>2</sup>. Войска противника утвердились на правом берегу Немана. 30 августа генерал Алексеев отводит войска на линию Гродно, Свислочь, Пружаны, верховье р. Ясельда.

В это время произошла смена русского верховного командования. Царь возложил на себя верховное главнокомандование<sup>3</sup>. Смещенный Николай Николаевич стал кавказским наместником. Начальником штаба верховного главнокомандующего (фактически верховным главнокомандующим) был назначен (31 августа) генерал Алексеев. Северо-Западный фронт был разделен на два фронта: на Северный во главе с генералом Рузским и Западный — во главе с генералом Эвертом<sup>4</sup>.

<sup>1</sup> Фалькенгайн. Верховное командование, стр. 117.

<sup>2</sup> См. Лемке. 250 дней в царской ставке. Пг., 1920, стр. 255.

<sup>3</sup> См. Джон Рид. Вдоль фронта. М.—Л., стр. 227.

<sup>4</sup> В июне был смещен военный министр генерал Сухомлинов и заменен генералом Поливановым.

В сентябре немцы предпринимают силами 10-й и Неманской армий последнее крупное наступление, имевшее целью глубокий охват (Свеняны, Молодечно) русского правого фланга. 10-я армия наступала с севера на Вильно, а Неманская армия, содействующая ей, наступала на Двинск. 9 сентября противнику удалось прорвать фронт на свенянском направлении. Крупная конная масса была брошена в тыл русским. Отдельным ее частям удалось глубоко вклиниться, дойти даже до Борисова; отряд конных егерей проник в район Смолевичей к железной дороге Минск — Смоленск и повредил ее. Но вскоре свенянский прорыв был закрыт, германская конница была атакована до подхода к ней пехоты и понесла большие потери. По приказу Алексеева весь фронт был отодвинут назад, и русские оставили Вильно.

Захватывая русские территории, германские войска занимались грабежами и убийствами. По признанию Людендорфа, у населения отбирали лошадей, скот, продовольствие, брали все, что попадется<sup>1</sup>.

С ликвидацией свенянского прорыва русские занимают фронт в 1300 км. В конце сентября — в начале октября фронт стабилизировался. Начинается позиционная борьба.

В сентябре русские войска достигли большого успеха на южном крыле; в районе Луцка 8-я армия генерала Брусилова сильным контрударом разгромила (14—22 сентября) наступавшую 4-ю австрийскую армию.

В результате летнего отступления 1915 г. русские оставили большую территорию, выйдя на линию Рига, Двинск, Пинск, Черновицы, и понесли огромные потери в людях. Но было бы ошибочно думать, что германо-австрийским войскам победа досталась малой кровью. Их потери также были огромны. Оба противника в результате летних боев пришли в истощение. Ослабленная германская пехота утратила способность к атакам. Ее силы были надорваны, и она ограничивалась ведением огня по русским позициям. Последнее крупное наступление германцев в районе Вильно (свенянский прорыв), несмотря на большой начальный успех, быстро выдохлось.

В 1915 г. вся тяжесть борьбы легла на русский фронт. Англо-французские войска не вели решительных наступательных действий. Русский фронт поглотил подготовленные

---

<sup>1</sup> См. Людендорф. Мои воспоминания о войне 1914—1918, т. I, стр. 160. О совершаемых немецкими войсками убийствах и истязаниях мирного населения и пленных русских воинов, о выставлении под обстрел (перед собой в качестве прикрытия) местных жителей и нарушении «законов и обычаев» ведения войны (применение разрывных пуль, удушливых газов, горящих и едких жидкостей) см. Обзор действий чрезвычайной следственной комиссии. Т. I и II. Пг., 1916.



стратегические резервы германской армии, а переброшенные весной и летом с французского фронта на русский 13 германских дивизий облегчили положение Антанты на Западе. Но тем не менее Англия и Франция в самое критическое время не оказали русской армии нужной помощи. Русские войска испытывали страшный голод в снарядах, а французы, по свидетельству Ллойд-Джорджа, «копили снаряды, как будто бы это было золото, и с гордостью указывали на огромные запасы снарядов, готовых к отправке на фронт. На каждое предложение снабдить Россию снарядами французские и английские генералы заявляли в 1914, 1915 и 1916 гг., что им нечего дать»<sup>1</sup>. Так же обстояло дело с удовлетворением требований России о присылке недостающих ей ружей<sup>2</sup>. На Западном фронте англо-французское командование готовило крупное наступление, но начало его, когда на русском фронте операции были закончены. Для России 1915 год был тяжелым годом, а для ее союзников являлся годом передышки. Если французский фронт, писал военный историк А. А. Свечин, и удерживал еще большую часть германских сил (на русском фронте число германских дивизий, дошло до 67), то эти германские дивизии во Франции отдыхали, тогда как в России широкой рекой текла русская и германская кровь<sup>3</sup>.

Причины поражения русской армии в 1915 г. состоят в промышленной и военно-технической отсталости царской России, в провале снабжения армии, в бездарности царского высшего командования, а также в отсутствии помощи ее союзников, которые предпочитали жертвовать русскими войсками и сохранять свои.

Германский стратегический план, несмотря на успехи, достигнутые их армиями, не был выполнен. Немцам не удалось окружить и разгромить русские армии, а тем более вывести Россию из войны. «Выполненные операции, — записал начальник германского генерального штаба, — не достигли вполне своей цели»<sup>4</sup>. Русские, отметил главнокомандующий германским Восточным фронтом Гинденбург, «вырвались из клещей и добились фронтального отхода в желательном для них направлении»<sup>5</sup>.

**Западноевропейский фронт. Попытка прорыва укрепленного фронта; газовая атака у Ипра 22 апреля 1915 г.** Начавшаяся на Западе с ноября 1914 г. позиционная война потребовала выработки новых способов и форм ее ведения.

<sup>1</sup> Давид Ллойд-Джордж. Военные мемуары, т. I—II, стр. 323—324.

<sup>2</sup> ЦГВИА, ф. 2003, оп. 1, д. 1126, лл. 33, 35.

<sup>3</sup> См. А. Свечин. Четырехлетняя война 1914—1918 гг. Энциклопедический словарь русского библиографического института Гранат, т. 46, стр. 59.

<sup>4</sup> Фалькенгайн. Верховное командование, стр. 120.

<sup>5</sup> Там же, стр. 121.

Войска, не освоившиеся «с новыми условиями боя в позиционной войне, «повоевывали» без особых высоких целей, более из чувства долга, усвоенного в мирное время, чтобы не давать противнику покоя»<sup>1</sup>. Разыгравшиеся бои с ограниченными задачами входили «в существо крепостной войны», им не присваивалось никакой стратегической цели<sup>2</sup>. В середине февраля французы атакуют германские позиции на двух участках — в Артуа и Шампани, в первой

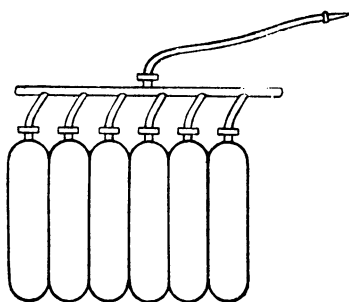
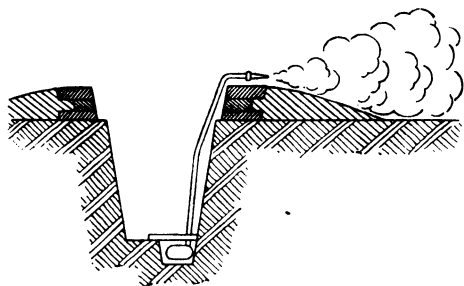

Пуск хлора из окопа и баллоны с газом

половине марта юго-западнее Лиля атакуют англичане. Все атаки после некоторых первоначальных успехов вылились в ряд отдельных боев на изнурение. Попытке французов срезать двумя ударами германский выступ, обращенный к Парижу, противостояла зарытая в землю у Нуайона германская пехота. Атаки французов, предпринятые в первой половине апреля юго-восточнее Вердена, в Вевре, с целью ликвидировать другой выступ — у с. Миеля, также оказались безрезультатными. Французы и англичане подготавливали наступление сильным и продолжительным артиллерийским огнем, но его действенность обеспечивала атакующей пехоте лишь броски на небольшие расстояния. Зарытая в землю германская пехота останавливала наступавших французов и англичан, заставляя их вести фронтальные бои.

22 апреля 4-я германская армия против англо-французской позиции у Ипра впервые применила газобаллонную атаку<sup>3</sup>. Газобаллоны были установлены на 6-километровом участке. Выход газа занял всего 5 минут. В глубину облако

<sup>1</sup> Х. Риттер. Критика мировой войны. Пг., 1923, стр. 127.

<sup>2</sup> См там же.

<sup>3</sup> См. Шарль Муре. Химия и война. М., 1925, стр. 32.

имело от 600 до 800 м, высотой оно было сначала в человеческий рост, затем больше<sup>1</sup>. Было отравлено хлором 15 тыс. человек, из которых умерло 5 тыс. (33%)<sup>2</sup>. Солдаты, пишут участники операции, увидели, «что огромное облако зеленовато-желтого газа поднимается из-под земли и медленно двигается по ветру по направлению к ним, что газ стелется по земле, заполняя каждую ямку, каждое углубление, и затопляет траншеи и воронки. Сначала удивление, потом ужас и, наконец, паника охватила войска, когда первые облака дыма окутали всю местность и заставили людей,



Газовая (газобаллонная) атака у Ипра 22 апреля 1915 г.

задыхаясь, биться в агонии. Те, кто мог двигаться, бежали, пытаясь, большей частью напрасно, обогнать облако хлора, которое неумолимо преследовало их»<sup>3</sup>.

Германцы имели тактический успех, но, к сожалению, пишет Фалькенгайн, не было возможности использовать этот результат: не было наготове необходимых резервов<sup>4</sup>. Германия, нарушившая конвенцию, запрещавшую применение отравляющих веществ, повела новую, газовую войну, причем германское командование использовало в крупном масштабе новое оружие в операции, предпринятой с ограни-

<sup>1</sup> См. Р. Ганслиан и Ф. Бергендорф. Химическое нападение и оборона. М., 1925, стр. 66.

<sup>2</sup> См. там же, стр. 67.

<sup>3</sup> А. Фрайс и К. Вест. Химическая война. М., 1924, стр. 21.

<sup>4</sup> См. Фалькенгайн. Верховное командование, стр. 85.

ченной целью. После Ипра удушливые газы применяют обе стороны.

Газовая война, начатая облаками хлора, выпускаемого из баллонов, установленных в окопах, все более усилива-

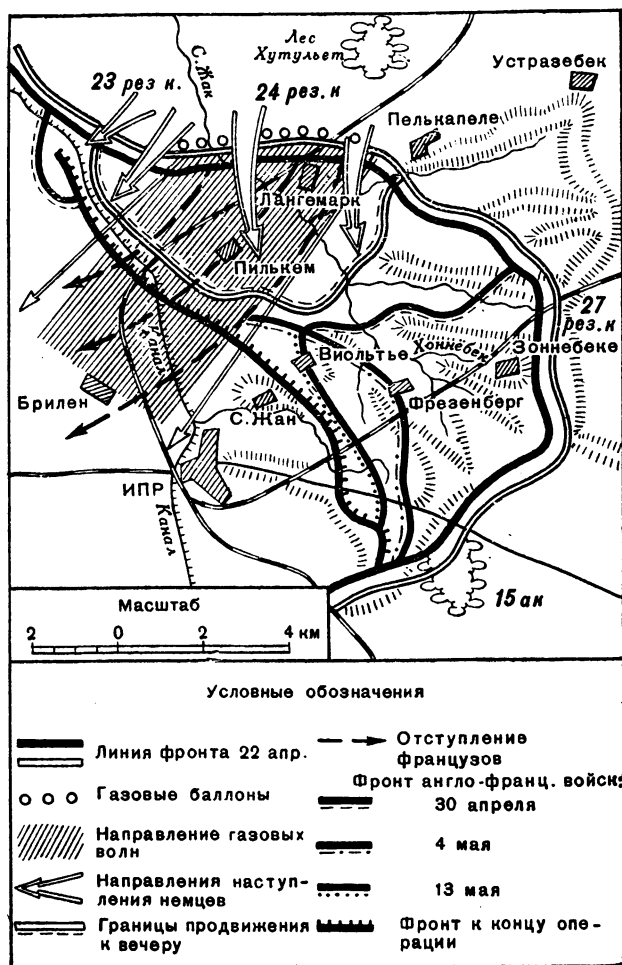

Наступление германцев у Ипра 22 апреля 1915 г. Подготовка прорыва укрепленных позиций газовой (газо-баллонной) атакой

лась. Вводились новые поражающие вещества. Войска стали систематически обстреливаться гранатами и бомбами, выпускавшими удушливые и слезоточивые газы.

В мае французы провели операцию в Артуа, севернее Арраса, продолжавшуюся с 9 по 15 мая. Французская пехо-

та, бросившаяся в атаку, углубилась на 2 км, но затем была остановлена и повела безуспешные бои на «прогрызание». Предпринятая англичанами атака была также безуспешной.

Наступательные действия имели целью прорыв фронта на узком участке. Французы прорывали фронт на участке до 10—12 км. Артиллерийская подготовка продолжалась несколько дней (в Вевре и Артуа 6 дней). Наступление велось в густых цепях, что приводило к большим потерям. Попытки прорвать фронт не удавались.

Проблема прорыва позиционного фронта долго оставалась нерешенной. Французы, ведя наступательные операции, исходили из того, что общее одновременное наступление всех армий возможно лишь с того момента, когда сильным ударом на одном участке удастся прорвать расположение противника и этим вынудить его к постепенному очищению фронта. Но усилия, направлявшиеся в стратегическом отношении в одну точку фронта, парировались противником путем использования войск с неатакованных участков фронта. В результате силы уравнивались и начатая операция не приводила к цели. Прорыв осуществлялся методично. Атаке предшествовала артиллерийская подготовка, прокладывающая дорогу пехоте. Но она обеспечивала занятие пехотой лишь первых линий окопов<sup>1</sup>. Артиллерия не сопровождала пехоту огнем и колесами. Атака последующих линий также подготавливалась артиллерией. Следовательно, прорыв стремились осуществить последовательными атаками, каждая из которых подготавливалась артиллерийским огнем<sup>2</sup>.

Готовясь к новому большому наступлению в Шампани и Артуа, французское командование, используя опыт наступательных операций первой половины 1915 г., издает инструкции (в июле и в августе), которыми устанавливалось, что прорыв должен осуществляться не на узких, а на широких фронтах, и непрерывно. В приказе Жоффра 14 сентября 1915 г. говорилось, что «наступление должно быть общим.

---

<sup>1</sup> Участник майских боев капитан французской армии Андре Лафарг писал, что укрепленный фронт немцев состоял: 1) из первой полосы, составленной из двух или трех параллельных линий окопов, расположенных на расстоянии от 100 до 300 м друг от друга и соединенных многочисленными ходами сообщений; часто каждая из этих линий имела свое проволочное заграждение; 2) из узлов сопротивления, образованных из приспособленных к обороне крупных деревьев, лесов или громадных соединений окопов; узлы сопротивления взаимно фланкируются и разделяются промежутками в 800—1500 м; обычно в этих промежутках возводятся сомкнутые полевые укрепления; 3) и, наконец, из второй, обычно несплошной линии обороны. (См. Пехотная атака в настоящем периоде войны. Впечатления и выводы ротного командира. Иностранное наставление для боя. Вып. IV. Пг., 1916, стр. 6—7.)

<sup>2</sup> См. Люка. Эволюция тактических идей во Франции и Германии во время войны 1914—1918 гг. М. — Л., 1926, стр. 27.

Оно будет состоять из нескольких больших и одновременных наступлений, которые должны производиться на очень широких фронтах... Задача всех частей, принимающих участие в наступлении, сводится не к тому только, чтобы отнять передовые неприятельские окопы, но чтобы без остановки день и ночь прибываться вперед, через вторую и третью линию на открытое поле». И далее в приказе говорилось об

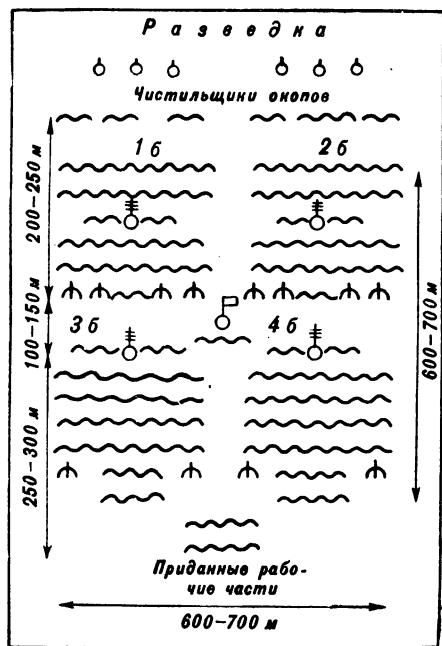

Боевой порядок французского полка волнами в сентябре 1915 г.

одновременности атак в Шампани и Артуа, их размахе, о том, чтобы «помешать противнику сосредоточить на одном пункте свои пехотные и артиллерийские резервы»<sup>1</sup>. На кавалерию возлагалась задача использовать успех на далеких расстояниях впереди пехоты.

В этих инструкциях французского командования выдвигалась новая форма построения боевого порядка. Атакующая пехота для поддержания непрерывности штурма должна строиться в виде последовательного ряда штурмующих (набегающих) волн цепей. За атакующими цепями следуют поддержки и резервы с целью их непрерывного пополнения. Расстояние

между цепями примерно 50 шагов, а интервалы между бойцами в цепях — чаще 1—2 шага. Дивизия занимает фронт для атаки 1,5 км. Недостатком боевого порядка волнами являлось то, что наступавшая пехота не могла использовать полностью свои огневые средства, пулеметы и минометы. Они находились позади, промежутков же для стрельбы в атакующих волнах не было. Считалось, что артиллерия проложит дорогу пехоте.

Разработка проблемы прорыва связана с полевыми укрепленными позициями. Они постоянно совершенствовались. Германцы в первые месяцы позиционной войны строи-

<sup>1</sup> Фалькенгайн. Верховное командование, стр. 159—162.

ли одну позицию — узкие траншеи в три линии на расстоянии 100—150 шагов с траверсами и ходами сообщений. Причем в целях использования возможно большего числа ружей при отражении атаки солдаты стояли в окопах плечом к плечу. Но уже в инструкции «Из опыта войны по укреплению полевых позиций» (июнь 1915 г.) требовалось строить не менее двух позиций. Каждая позиция должна состоять из нескольких линий окопов, соединенных между собой большим числом ходов сообщений, расстояние между линиями окопов устанавливалось исходя из того, чтобы задние

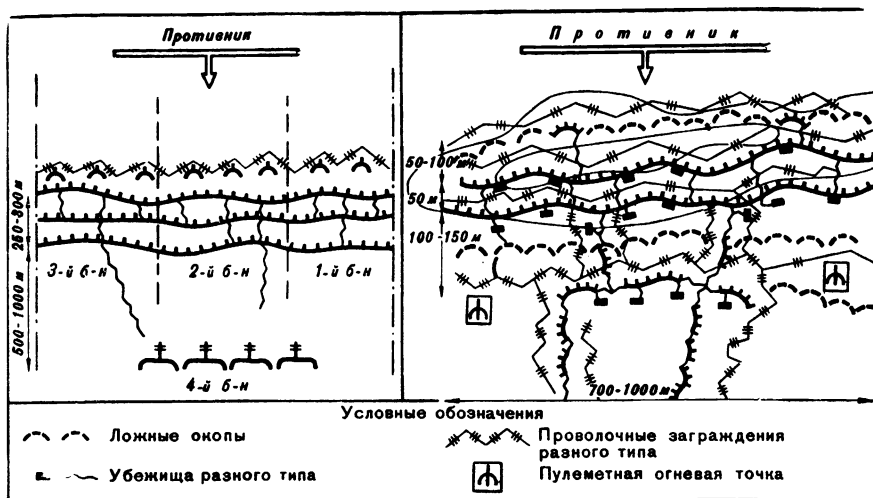

Германская оборонительная позиция в конце 1914 г. и оборонительная позиция батальона германской армии в начале 1915 г.

линии были вне площади рассеивания артиллерийского огня. Перед первой и по возможности перед остальными линиями окопов строятся надежные препятствия, лучше всего проволочные заграждения<sup>1</sup>. Расстояние между позициями устанавливалось в зависимости от местных условий и обстановки, с тем чтобы одновременная атака обеих позиций была невозможна, «а для атаки второй позиции потребовалась бы организация совершенно новой атаки и переезд артиллерии на новые позиции»<sup>2</sup>, т. е. перегруппировка войск противника. Вначале позиция от позиции строилась на рас-

<sup>1</sup> См. Из опыта войны по укреплению полевых позиций. Июнь 1915 г. Издание Развед. отд. штаба главнокомандующего армиями Северного фронта, 1915, стр. 6.

<sup>2</sup> Там же, стр. 5.

стоянии 2—4 км, в дальнейшем во всех армиях оно становится большим. В Шампани перед 11-й французской армией вторая позиция находилась в 5—6 км от первой<sup>1</sup>.

Французы, готовясь к сентябрьскому наступлению, возводили инженерные штурмовые плацдармы, имевшие целью подвести траншеи ближе к противнику (примерно на 200 м или даже несколько ближе). Плацдармы создавались из траншей и укрытий (убежищ). Первые три-четыре волны

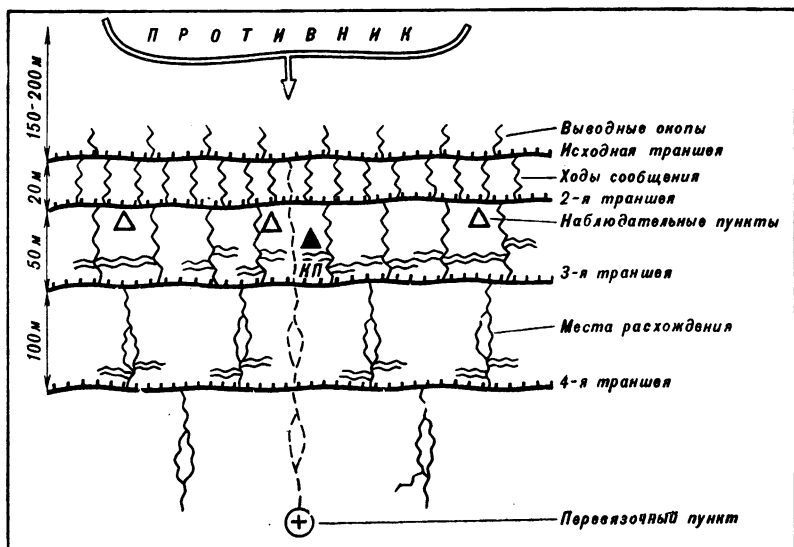

Инженерно-штурмовой плацдарм

располагались в окопах, являвшихся исходными для атаки. Штурмовые плацдармы предохраняли атакующих от излишних потерь, поскольку расстояние, которое предстояло преодолеть до первой линии окопов противника, сокращалось. Они способствовали более быстрому подходу к противнику и нанесению ему более сильного удара, позволяли организовано и своевременно усиливать атакующие волны подходившими резервами.

Германия, получившая возможность наносить союзникам последовательные удары, в 1915 г. напрягала силы для одержания победы над Россией. Русские войска отступали. 7 июля в Шантильи впервые была созвана межсоюзническая военная конференция. На ней было признано оказать

<sup>1</sup> См. Операции 2-й армии в Шампани. «Военный зарубежник», 1922, № 10-11, стр. 575.



действенную помощь русским войскам сильными отвлекающими ударами. Но наступление затягивалось, несмотря на уверение Жоффра, что выгоднее начать его возможно скорее, так как германцы, разбив русские армии, могут обратиться против англо-французских войск. Наступательная операция была предпринята англо-французскими войсками в двадцатых числах сентября, когда на русском фронте бои приняли местный характер, началась позиционная борьба. Отвлекающая попытка, записал начальник германского генерального штаба Фалькенгайн, «уже не могла более принести пользы русским»<sup>1</sup>.

Наступление англо-французских войск имело целью ударами по сходящимся направлениям 2-й и 4-й французских армий (при поддержке 3-й армии) в Шампани, восточнее Реймса, и в Артуа английской армии и 10-й армии генерала Фоша нанести поражение германским войскам в нуайонском выступе, обращенном к Парижу, и, развивая успех, очистить от противника территорию Франции. Наступление предпринималось большими силами, с крупными материальными средствами. В приказе Жоффра 21 сентября говорилось, что в операции примут участие три четверти всех французских боевых сил, которые будут поддержаны 2 тыс. тяжелых и 3 тыс. полевых орудий, обеспеченных огромным количеством снарядов. Для ведения операции назначались 35 дивизий под начальством генерала Кастельно (возглавлявшего центральную группу армий), 13 дивизий генерала Фоша, 13 английских дивизий и 15 кавалерийских дивизий (из них 5 английских).

Артиллерийская подготовка в Шампани началась 22 сентября. 25 сентября французские войска атаковали противника. За два дня они прорвали фронт шириною в 25 км и глубиной от 2 до 4 км, овладев первой германской позицией. Перед второй позицией французы были остановлены. Новая атака готовилась под обстрелом германской артиллерии. Повторная артиллерийская подготовка и атака (6 октября) не сломили оборону противника. Волны цепей французской пехотной атаки поражались огнем. «С момента начала атаки,— говорится в обобщенном материале «Опыт сентябрьских боев 1915 г. (особенно боя в Шампани) с точки зрения общей атаки», разосланном 27 декабря 1915 г. в войска главной квартирой западных армий,— артиллерийский огонь вообще стал мало действительным... что останавливало порыв наших войск... Атака, последовавшая за штурмом, развивалась по всему фронту с различным успехом, а потом окончательно остановилась. Эта остановка неизбежна для

<sup>1</sup> Фалькенгайн. Верховное командование, стр. 155.



войск, которые ведут атаку на протяжении нескольких километров в глубину»<sup>1</sup>.

Примерно так же обстояло дело и в Артуа. В первый день наступления, 25 сентября, англичане использовали газы и дымовую завесу из нейтрального дыма. Однако, вследствие того что ветер был слаб и менял направление, часть газовой волны охватила английские окопы. Бои в Шампани продолжались до 20 октября, а в Артуа — до 13 октября. Английские и французские войска понесли большие потери.

Для показа особенностей армейских операций и боев при прорыве укрепленных позиций противника приводим (почти дословно) отдельные характеристики и оценки из доклада командарма 2 о действиях в Шампани<sup>2</sup>. Место атаки для войск 2-й армии было выбрано на открытом участке, где не было ни одного селения. Вторая позиция противника, расположенная в 5—6 км от первой, за пределами досягаемости французской полевой артиллерии, шла по противоположному северному скату высот и была совершенно укрыта от земного наблюдения.

При расположении войск учитывалось требование, чтобы они имели возможность жить и получать довольствие как до и во время сражения, так и после него и чтобы были созданы благоприятные условия для атаки. Первой задачей при подготовке атаки являлось создание необходимых путей сообщения (в том числе железнодорожных). Эти работы были предприняты еще до начала сосредоточения. Второй заботой являлась тактическая подготовка плацдарма для наступления и расположение артиллерии. Так как немцы всегда направляли свой заградительный огонь приблизительно на 300 м в тыл передовой неприятельской линии, то считалось желательным, чтобы укрытия, предназначенные для резервов, находились от передовой линии на расстоянии не менее 300 м.

При распределении артиллерии учитывалась необходимость, чтобы крупной единице были предоставлены все средства, необходимые для выполнения возложенной на нее задачи. Армия имела 300 орудий тяжелой осадной артиллерии, что считалось достаточным, но не хватало дальнобойной артиллерии (155-мм длинных и 120-мм орудий), необходимой для подготовки и поддержки атаки второй укрепленной позиции. Артиллерия ограниченной дальности стрельбы придавалась дивизиям, а дальнобойная (почти вся) —

<sup>1</sup> Опыт сентябрьских боев 1915 г. (особенно боя в Шампани) с точки зрения общей атаки. Иностранное наставление для боя, вып. III, стр. 5—6.

<sup>2</sup> См. Операции 2-й армии в Шампани. «Военный зарубежник», 1922, № 10-11, стр. 575—584.

корпусам. Командующий армией имел артиллерийский резерв для ведения сосредоточенного огня по наиболее важным пунктам, отдаленным районам расположения и по сообщениям противника. Такое распределение артиллерии в докладе оценивалось как наилучшее, позволявшее сжигать артиллерию с пехотой и понимать ее нужды.

При выборе артиллерийских позиций учитывалось, чтобы орудия крутой траектории могли успешно действовать по первой укрепленной позиции противника и по возможности достигали второй; дальнобойные орудия ставились возможно ближе к передовой линии. Полевая артиллерия становилась на позиции по мере прибытия корпусов.

Артиллерийская подготовка проводилась по германским сооружениям, охватывая обе укрепленные позиции, и по батареям. Для обстрела некоторой части первой позиции использовались гаубицы, мортиры, минометы; в этом районе проволочные заграждения и пулеметы были уничтожены, проволока уцелела лишь на противоположных скатах холмов. По второй позиции укреплений огонь вели дальнобойные орудия корпусов (в каждом корпусе имелось по 4 батареи 155- и 120-мм орудий) и все свободные артиллерийские батареи. Но результаты этой стрельбы были мало действенны. Огонь по укреплениям противника корректировался при помощи воздушных средств.

Артиллерийский огонь по неприятельским батареям, составлявший часть артиллерийской подготовки, состоял в стрельбе по батареям, по мере их обнаружения, и в обстреле неприятельских артиллерийских позиций. Стрельба по батареям корректировалась с аэропланов при помощи установленных на них беспроволочных телефонов.

До начала атаки войска армии заняли исходное положение: в передовой линии располагались 3 бригады (2 км 400 м) 14-го корпуса, 2 дивизии (4 км) 11-го корпуса, 2 дивизии (3 км 600 м) 20-го корпуса, 5-я пехотная дивизия занимала 3 км (из них 2 км пассивных). В среднем на дивизию приходилось по 2 км. Было признано, что этих сил достаточно даже для занятия 2-й позиции. 27-я дивизия дошла до второй позиции, но проволока (необычайной толщины — ни одни ножницы не могли ее перерезать) и заградительный огонь артиллерии противника помешали ей занять находившиеся впереди пункты.

Атака началась согласно последним инструкциям волнами, неожиданно появляющимися из-за исходных окопов. Этот строй, признается в докладе, дал отличные результаты, все волны прошли, прежде чем неприятельский заградительный огонь достиг своей мощи. Последующие действия были проведены хуже, так как, выйдя из окопов, войска броси-

лись бежать вперед; расстояние же между атакующими волнами в глубину было незначительное (50—100 м), поэтому вскоре все волны слились в одну линию и в конце концов превратились в массу, лишенную всякой тактической связи и рисковавшую подвергнуться контратаке противника. Но некоторые части строй волнами сохраняли благодаря медленному продвижению (30-й полк) либо продвижению перебежками (75-й полк); эти части сохранили всю свою боеспособность и на следующий день, тогда как остальные совершенно утратили ее. При подходе к неприятелю для достижения возможно большего порядка и сохранения его на протяжении нескольких километров рекомендовалось продвигаться вперед постепенными скачками, задерживаясь в удобных складках местности для восстановления в частях порядка. Рекомендовалось принять строй, использованный 30-м полком: рассыпать первые две линии, а остальные держать в узких колоннах, что позволяло резервам и подержкам легче преодолевать встречаемые препятствия и проникать в бреши, образованные в проволочных заграждениях. Каждая волна должна была иметь 25 чистильщиков окопов (очистка окопов от оставшихся в них солдат противника, после его отхода).

Корпусные резервы находились в 700—800 м от передовой линии. Предупреждалось, что при атаках они не должны служить исключительно для пополнения атакующих частей. Армейский резерв, состоявший из 4 дивизий, предназначался для продолжения наступления после взятия второй позиции. Он, как и корпусные резервы, был сосредоточен слишком близко от фронта, и свое выдвижение начал одновременно с передовыми частями, попал под артиллерийский огонь и вскоре бросился в сильно загроможденные ходы сообщения, благодаря чему была в значительной степени потеряна его способность маневрировать. Рекомендовалось армейский резерв оставлять на сборном пункте и использовать только после занятия первой укрепленной позиции противника.

Меры, предпринимавшиеся при поддержке атаки, состояли в развитии артиллерийского огня впереди пехотной линии. При атакующих частях находились артиллерийские офицеры; предусматривалось специальное воздушное наблюдение с аэропланов и аэростатов (не было осуществлено из-за состояния погоды). Артиллерийская поддержка затруднялась отсутствием тактической связи между атаковавшими частями. Считалось необходимым в добавление к телефонной связи (которая прерывалась проходившими резервами больше, чем неприятельскими снарядами) устанавливать оптическую связь альпийского типа, посредством зеркалили

электрических фонарей (применялись немцами); артиллерию совершенно подчинить пехоте. Пехотный начальник должен иметь в своих руках все необходимые средства для обеспечения успеха атаки.

В заключение доклада говорилось, что сражение в Шампани показало всю трудность, если не невозможность захватить одним ударом последовательные укрепленные позиции неприятеля. После захвата первой позиции атака второй позиции, находившейся за пределами досягаемости полевой артиллерии, невозможна без длительной подготовки. Во время ее противник устраивает новую укрепленную позицию, для овладения которой необходимо применять тот же метод. Атаку не следует производить, если силы атакующих и атакуемых не относятся друг к другу, как 3 к 1. Необходим ряд последовательных атак. Артиллерия, продвинувшись вперед, должна снова подготовить атаку, сменить пехоту, произведя подготовительную работу.

Для подготовки наступательных операций рекомендовалось: в продолжение нескольких месяцев до их начала производить общий нажим по всей линии фронта, проявляющийся в большой активности пехоты и особенно артиллерии. До прорыва должно быть достигнуто моральное и материальное превосходство над противником. Сам прорыв должен производиться на нескольких участках определенного протяжения (минимум в 20 км) или же на одном участке, протяжением в 50—60 км<sup>1</sup>. Прорыв производился «методически». Постепенное овладение укрепленными позициями противника предлагается и на будущее, несмотря на признание, что такой способ («повторных атак») влечет за собой огромные потери и позволяет противнику подвести резервы, строить новые укрепления, отражать удары. Небезынтересно, что в это время во французской армии распространяется работа Андре Лафарга «Пехотная атака в настоящем периоде войны. Впечатления и выводы ротного командира», в которой осуждается способ постепенного овладения укрепленными позициями противника. Атака, пишет Лафарг, ныне состоит в необходимости прорвать по всему фронту несколько неприятельских оборонительных линий на глубине около трех километров, а затем не дать врагу задержаться на тыловых позициях, заранее подготовленных или намеченных во время самого боя. «Современная атака — это грандиозный, безграничный штурм, начатый мгновенно на всем фронте наступления, ведомый с бешеной настойчивостью прямо перед собой, могущий остановиться лишь тогда, когда послед-

---

<sup>1</sup> См. Операция 2-й армии в Шампани, «Военный зарубежник», 1922, № 10-11, стр. 575—584.

няя неприятельская линия будет сокрушена». Атака не должна быть методичной; «она состоит из одного неудержимого порыва и должна быть закончена в один день»<sup>1</sup>. Иначе неприятель своей обороной не даст наступлению восторжествовать над своим губительным, всепожирающим огнем. «Нельзя понемногу грызть одну за другой устрашающие оборонительные линии — надо решиться и проглотить их сразу»<sup>2</sup>.

Обобщение опыта боев в Шампани и Артуа находит отражение в наставлениях и инструкциях, рассылаемых в войска за подписью Жоффра. «Последние наступательные операции, — оценивает французское верховное командование, — показали, что, хотя моральные и материальные силы армии непрерывно увеличиваются с самого начала войны, мы не обладаем еще достаточно ясными методами действий, примененными к современному наступательному бою»<sup>3</sup>.

В Наставлении для обучения начальствующих лиц (кадров) и войск, утвержденном 25 октября 1915 г., указывается: «При обучении войск первое, к чему нужно стремиться, — это возродить в пехотинце порыв вперед, заставить его забыть окопную жизнь и постоянное пригибание в ходах сообщения, восстановить его способности стрелка»<sup>4</sup>. Тактические занятия должны состоять в обучении штурму, наступлению под огнем, т. е. перебежкам стрелковых цепей, атаке ряда последовательных оборонительных линий и в утверждении на захваченном участке. Наставление требует совмещать наступление с ведением огня и особенно тщательно изучать применение пулеметов во время наступления, так как их огонь является фактором первостепенной важности для прикрытия продвижения вперед<sup>5</sup>. В Приложении к Наставлению для обучения начальствующих лиц (кадров) и войск (от 1 декабря) говорится, что подготовка атаки состоит в установлении артиллерийской подготовки и ведении существенно необходимого ружейного огня, в распределении и размещении различных пехотных эшелонов прямо против назначенных для их удара пунктов и в переходе в штурмовой порядок. Сама атака выполняется рядом волн, расположенных на ко-

---

<sup>1</sup> Пехотная атака в настоящем периоде войны. Впечатления и выводы ротного командира. Иностраные наставления для боя, вып. IV, стр. 5.

<sup>2</sup> Там же.

<sup>3</sup> Приложение к Наставлению для обучения начальствующих лиц (кадров) и войск от 12 (25) октября 1915 г. № 14053. Иностраные наставления для боя. Вып. V, Пг., 1916, стр. 20.

<sup>4</sup> Наставление для обучения начальствующих лиц (кадров) и войск от 12 (25) октября 1915 г. № 14053. Иностраные наставления для боя, вып. V, стр. 4.

<sup>5</sup> См. там же, стр. 4—5.

ротких дистанциях. 1-я и 2-я волны — в развернутых строях, тогда как для последующих желательнее, в целях удобства управления, сохранить строй линий малых колонн<sup>1</sup>.

Французское главное командование, признавая ненадежность связи между пехотой и артиллерией («а в тяжелой артиллерии едва ли не отсутствовала вовсе») в боях в Шампани, следствием которой явилась остановка наступления, требует установления действительной связи, которая возможна лишь тогда, когда артиллерийский начальник будет находиться при пехотном начальнике, которому он подчинен, когда оба будут находиться на месте, откуда смогут следить за всеми перипетиями боя и принимать соответствующие решения для обеспечения совместных усилий обоих родов оружия<sup>2</sup>. В Приложении напоминает всем начальствующим лицам, что в полевом бою успех будет на стороне той пехоты, которая раньше получит действительную поддержку своей артиллерии<sup>3</sup>.

В Наставлении для обучения начальствующих лиц (кадров) и войск выделяется раздел «Подготовка духа». Начальникам всех степеней, говорится в нем, необходимо постоянно заботиться о моральной подготовке своих частей, поддерживать всеобщее доверие и вызывать доверие вновь прибывающих, поддерживать внутреннюю сплоченность; офицеры в беседах со своими подчиненными должны сообщать им общее положение на фронте, объяснять долг, который всем предстоит еще выполнить, и напоминать им блестящие подвиги, уже совершенные старыми чинами данной части<sup>4</sup>.

Наставления и инструкции, рассылаемые в войска, и доклад о действиях 2-й французской армии позволяют судить об уровне искусства подготовки и осуществления прорыва укрепленного фронта противника через год после начала войны.

Итак, в Шампани и Артуа широко задуманный прорыв не был осуществлен. Выход из позиционного тупика не был найден. Фронт на Западе остался без перемен. С новой силой позиционная борьба развертывается в кампанию 1916 г.

**Военные действия на других фронтах войны.** В 1915 г. расширился круг участников войны. 23 мая в войну на сто-

---

<sup>1</sup> См. Приложение к Наставлению для обучения начальствующих лиц (кадров) и войск от 12 (25) октября 1915 г. № 14053. Иностранное наставление для боя, вып. V, стр. 14.

<sup>2</sup> См. там же, стр. 16.

<sup>3</sup> См. там же.

<sup>4</sup> См. там же, стр. 7.



роне Антанты вступила Италия<sup>1</sup>. Образовался новый, итальянский театр военных действий. Таким образом, борьбу за привлечение Италии на свою сторону выиграла Антанта. Итальянское правительство не спешило с вступлением в войну. В августе 1914 г. оно объявило о нейтралитете Италии, выжидая, на чьей стороне будет перевес и какая из сторон за участие в войне обеспечит наиболее выгодное решение ее захватническим притязаниям. В апреле 1915 г. в Лондоне было подписано соглашение. Италии были обещаны богатые приобретения за счет Австрии и Турции и заем в 50 млн. фунтов стерлингов от Англии. Вступая в войну, Италия располагала почти миллионной армией: 4 армии (13 корпусов), в составе ее флота было 14 линейных кораблей<sup>2</sup>. Армию возглавлял начальник генерального штаба генерал Кадорна (король не вмешивался в деятельность верховного командования).

Итальянские войска повели наступление против Австро-Венгрии в районе р. Изонцо (главный удар), в Карнийских и Кадорских Альпах, в Трентино<sup>3</sup>. Начавшееся продвижение итальянцев вскоре было остановлено. На главном направлении им удалось переправиться через р. Изонцо и выйти в долину рек Сава и Драва (первое сражение на Изонцо). Предпринятые в последующие месяцы наступательные операции в районе Изонцо (второе, третье и четвертое сражения) не привели к каким-либо существенным результатам.

11 октября к германской коалиции присоединилась Болгария, располагавшая почти пятисоттысячной армией. Из имевшихся у нее 12 дивизий 11 (сведенные в 3 армии) стояли на границе Сербии. С вступлением в войну Болгарии германская коалиция наносит поражение Сербии и тем самым устанавливает сплошной фронт и прямое сообщение Берлина с Константинополем, ликвидирует фланговую угрозу Австро-Венгрии и усиливает угрозу коммуникациям англо-французских войск в восточной части Средиземного моря.

Сербская армия — около 200 тыс. человек — не в состоянии была сдержать натиск армий коалиции центральных держав, возглавляемых генералом Макензеном и насчитывавших полмиллиона человек (германских дивизий было 11). В трудных условиях борьбы, атакуемая с конца октября 1915 г. по всему фронту, сербская армия и значительная

---

<sup>1</sup> Италия объявила войну Австро-Венгрии 23 мая 1915 г., а Германия — лишь в конце августа 1916 г. Это не исключало участия германских войск в операциях на итальянском театре.

<sup>2</sup> См. Л. Вилларри. Война на итальянском фронте 1915—1918 гг. М., 1936, стр. 41.

<sup>3</sup> См. там же, стр. 44.

часть населения отходили к берегам Адриатического моря. Уцелевшие сербские войска численностью около 120 тыс. человек были посажены на суда и перевезены на остров Корфу.

Англо-французские дивизии, высадившиеся в октябре в Салониках по соглашению с главой греческого правительства, выдвинулись к верховьям р. Вардар и прикрывали

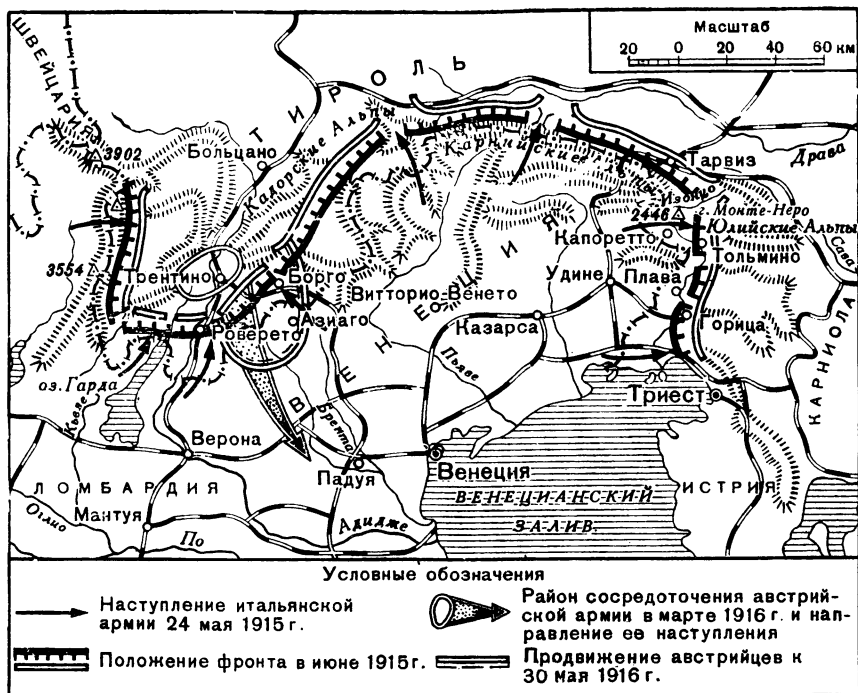

Военные действия на итальянском фронте в 1915—1916 гг.

правый фланг отступавшей сербской армии. Затем они отошли обратно к Салоникам. Образовался Салоникский фронт.

Военные действия в 1915 г. против Турции велись на Кавказском фронте, в Месопотамии, Сирии и в проливах.

На Кавказском фронте ни одна из сторон не достигла каких-либо существенных результатов. Более напряженные действия происходили в районе озера Ван. Русским кавказским войскам стала угрожать опасность со стороны Персии, где германские агенты совместно с турками создавали отряды. Для борьбы с германо-турецкими отрядами в Персии русский Кавказский фронт выделил экспедиционный корпус под командованием генерала Баратова. В октябре кор-

пус был перевезен по Каспийскому морю в Энзели. В декабре он начал успешные бои с германо-турецкими отрядами.

В Месопотамии — в долине Тигра и Евфрата — англичане начали наступление в конце 1914 г. В ноябре 1915 г. их экспедиционный корпус находился на подступах к Багдаду, но у Ктесифона (35 км от Багдада) был разбит турецкими войсками.

В начале 1915 г. турки пытались захватить Суэцкий канал, связывающий Англию с ее азиатскими и океанскими владениями, и вступить в Египет. Их экспедиционные войска (до 20 тыс. человек) преодолели безводную Синайскую пустыню, но овладеть каналом не смогли. Атаки турок были отбиты английскими частями при помощи военных кораблей.

В 1915 г. ведется напряженная борьба за Дарданелльский пролив.

**Война на море.** В 1915 г. наиболее крупными событиями на море являлись Дарданелльская десантная операция в Средиземном море, бой между английскими и германскими крейсерами у Доггер-банки в Северном море и бой у острова Готланд в Балтийском море. Бой у Доггер-банки 24 января 1915 г., в котором участвовало 5 английских и 4 германских крейсера, закончился потоплением германского крейсера «Блюхер». В Готландском бою 2 июля русские крейсера вывели из строя германский минный заградитель «Альбатрос»<sup>1</sup>. В бою у Готланда штаб Балтийского флота впервые применяет радио для наведения своих сил на крейсера противника: радиопеленгованием командование флота обнаруживает в районе действий русских крейсеров крейсера противника, устанавливает за ними наблюдение и наводит на них свои крейсера<sup>2</sup>.

На Балтийском море в связи с переносом центра тяжести борьбы на Восточный фронт действия флота становились более напряженными. Русские морские силы, пополненные в конце 1914 и начале 1915 г. четырьмя новыми линейными кораблями, продолжали выполнять свою главную задачу недопущения прорыва флота немцев в Финский залив, усиления его обороны и обороны Рижского и Ботнического заливов<sup>3</sup>. Расширилась деятельность Балтийского флота по содействию сухопутным войскам, фланги армий

<sup>1</sup> См. Г. Ролльман. Война на Балтийском море. 1915 год. М., 1937, стр. 244—249.

<sup>2</sup> См. История военно-морского искусства. Т. III. М., 1953, стр. 190—191; Г. Ролльман. Война на Балтийском море. 1915 год, стр. 243.

<sup>3</sup> ЦГВИА, ф. 200, оп. 1, д. 46, л. 464.

обеих сторон уперлись в море. Попытки противника большими силами флота оказать содействие приморскому флангу своих войск в Рижском заливе успеха не имели. Балтийский флот развернул действия подводных лодок в сочетании с действиями надводных кораблей по нарушению морских сообщений противника<sup>1</sup>, не прекращал постановку минных заграждений у его берегов. Германцы для защиты своих военных и торговых перевозок на Балтийском море усиливают противолодочную оборону, внося в ее содержание новые способы борьбы, используют кроме боевых и вспомогательных кораблей подводные лодки и авиацию<sup>2</sup>.

В Северном море английский флот продолжал осуществлять блокаду Германии. Германское верховное командование широко использует подводные лодки для нарушения английских морских сообщений. Немецкий надводный флот в 1915 г. после неудачного боя крейсеров у Доггер-банки не предпринимал в Северном море активных действий<sup>3</sup>.

С февраля 1915 г. Германия ведет «неограниченную подводную войну»<sup>4</sup>. На ее ведение возлагались большие надежды. Цель ее — подводной блокадой нанести удар по экономике Англии. В ведении неограниченной подводной войны «самым действенным средством, — писал морской министр адмирал Тирпиц, — которое мы могли пустить в ход против английской торговли, были подводные лодки»<sup>5</sup>. Исходя из соображений позондировать почву и подготовить общественное мнение США, пишет далее Тирпиц, он принял в ноябре 1914 г. американского журналиста и спросил его, что скажет Америка, которая терпимо отнеслась к полнейшему попранию Англией действующего морского права, если Германия ответит подводной блокадой, на провозглашение которой она имеет право<sup>6</sup>. Беседа была опубликована в печати. Таким образом, уже в ноябре 1914 г. стало известно о намерении Германии применить подводную блокаду Англии. Однако последняя не предприняла необходимых мер для организации борьбы с германскими блокирующими силами.

4 февраля, за две недели до начала подводной блокады (назначена на 18 февраля), была объявлена военная зона, охватывавшая воды, омывающие Великобританию и Ирлан-

---

<sup>1</sup> См. «Военный сборник», 1916, № 8, стр. 142.

<sup>2</sup> См. История военно-морского искусства, т. III, стр. 197.

<sup>3</sup> См. Флот в первой мировой войне. Т. II. М., 1964, стр. 68.

<sup>4</sup> Подводная война в почти беспощадной форме (in Wenig beschränkter Form). См. Фалькенгайн. Верховное командование, стр. 146; Тирпиц. Воспоминания, стр. 415.

<sup>5</sup> Тирпиц. Воспоминания, стр. 395.

<sup>6</sup> См. там же, стр. 396.

дию, включая Английский канал. Всякое встреченное в них неприятельское торговое судно подлежало потоплению, причем жизнь и безопасность экипажа и пассажиров не гарантировались. Объявлялось также, что ввиду постоянного злоупотребления противником нейтральными флагами и неизбежности ошибок во время военных действий не исключена возможность атак нейтральных судов вместо неприятельских; поэтому все корабли невоюющих держав предупреждались о том, что в объявленной зоне они подвергают себя вышеуказанной опасности. Торговые пути севернее Шетландских островов, восточная часть Северного моря и 30-мильная полоса вдоль голландского побережья объявлялись безопасными для мореплавания<sup>1</sup>. С 18 февраля началась неограниченная подводная война, осуществление подводной блокады. Германские подводные лодки нападали на коммерческие суда в независимости от флага, чем нарушалось соглашение о безопасности нейтрального судоходства. 7 мая потоплен самый крупный английский пассажирский пароход «Лузитания», а 19 августа — английский пассажирский пароход «Арабик». В 1915 г. германцы потопили торговые суда общим тоннажем 1 300 тыс. тонн.

Потопление пассажирских пароходов и морских судов вызвало протест США и других нейтральных стран (на «Лузитании» среди погибших пассажиров (более 1000) были и американцы. Германия вынуждена была отказаться от потопления пассажирских пароходов, а затем с сентября строго ограничить подводную войну в Северном море и приостановить ее в районе западного побережья и Ла-Манша<sup>2</sup>. Подводная война должна была «продолжаться в форме крейсерской войны, т. е. при условии предварительного осмотра всякого торгового судна, прежде чем подвергнуть его возможному потоплению»<sup>3</sup>. Таким образом, поставленная перед подводной блокадой задача не была решена. Сил для ее осуществления было недостаточно. (За 1915 год германцы потеряли 19 подводных лодок.) Противолодочная оборона, осуществляемая Англией, далеко не отвечала ее возможностям. Применялись вооруженные транспорты и «суда-ловушки» (траулер, имевший на буксире подводную лодку, и обычный грузовой пароход с замаскированными пушками, а иногда и торпедными аппаратами).

---

<sup>1</sup> См. А. Михельсен. Подводная война. 1914—1918 г. М., 1940, стр. 12; Германский подводный флот в мировой войне. Ч. I. Война и мир. «Вестник военной науки и техники», Берлин, 1923, № 8, стр. 178—179.

<sup>2</sup> См. Тирплиц. Воспоминания, стр. 417. В Средиземном море подводная война на путях сообщения велась интенсивно.

<sup>3</sup> Фалькенгайн. Верховное командование, стр. 148.

В Средиземном море англо-французское командование ставит своей задачей форсирование Дарданелл. Флот противника был блокирован: австро-венгерский — в Адриатическом море, германо-турецкий — в Дарданеллах.

С проведением Дарданелльской операции (19 февраля 1915 г.—9 января 1916 г.) командование англо-французских войск связывало овладение Дарданеллами, изоляцию Германии от Ближнего Востока, установление сообщения с Россией и воздействие на Турцию угрозой Константинополю. Первая попытка, предпринятая в феврале—марте с целью овладеть проливами силами флота, потерпела неудачу. Бомбардирование корабельной артиллерией прибрежных фортов не привело к планируемому прорыву. В апреле предпринимается вторая попытка овладеть Дарданеллами, но уже силами сухопутных войск (81 тыс. человек под начальством генерала Гамильтона) и флота<sup>1</sup>. Ко времени высадки десанта на полуостров Галлиполи турки сосредоточили здесь крупные силы. Командованию англо-французских войск удалось, хотя и с большими потерями, высадить десант на Галлиполи. Образовался Галлиполийский фронт. Развернулась долгая и упорная борьба за полуостров. Силы обеих сторон возрастали. В Галлиполийской операции приняло участие полмиллиона англо-французских войск. Но борьба оказалась безрезультатной. Обе стороны понесли большие потери: 332 тыс. человек. В декабре и в первой половине января 1916 г. союзные войска оставили Галлиполи. Часть войск, эвакуированных с полуострова, была направлена в Грецию, на Салоникский фронт.

Дарданелльский пролив не был захвачен, несмотря на почти полное отсутствие противодействия со стороны германо-турецкого флота. Англо-французское командование недооценило силы и возможности войск противника, возложив захват Дарданелл сначала на одни морские силы<sup>2</sup>. Ко времени совместных действий англо-французских армий и флота противник усилил оборону Дарданелл. Сил и средств оказалось недостаточно. К тому же войска не были подготовлены для осуществления десантной операции. Влияли на ведение операции разногласия между морским и сухопутным командованием. В ходе операции оборонявшийся противник усиливал оборону берега, осуществлял противо-

---

<sup>1</sup> План высадки десанта в Дарданелльской операции 25 апреля 1915 г. см. А. Коленковский. Дарданелльская операция. «Военно-исторический бюллетень», 1936, № 2, стр. 44—46.

<sup>2</sup> В 1916 г. была назначена комиссия по расследованию причин провала Дарданелльской операции. (См. Дарданелльская экспедиция. Отчет следственной комиссии о первой фазе Дарданелльской операции. «Морской сборник», 1919, № 4, стр. 92, 105—106.)

десантную оборону. Высадка десанта при организации противником противодесантной обороны побережья становится весьма сложной формой боевых действий на море.

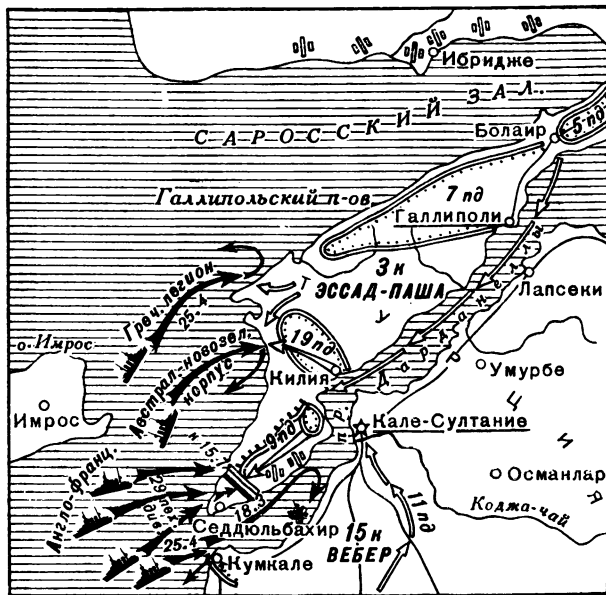

Дарданелльская операция, 19 декабря 1915 г.—  
9 января 1916 г.

На Черном море во время Дарданелльской операции русские корабли бомбардировали Босфор, а также готовились к высадке крупных десантов на турецкое побережье, в случае успешных действий союзных войск в Дарданеллах<sup>1</sup>.

**Военно-политические итоги кампании 1915 года.** В кампании 1915 г. стратегия Германии, направленная на нанесение сокрушительного удара по России и вывод ее из войны, оказалась несостоятельной. Рухнул и во второй кампании войны германский стратегический план, несмотря на его энергичное осуществление и достижение крупных побед в проводимых операциях. Если в 1914 г. потерпела крах стратегия молниеносного разгрома вначале Франции, а затем России, то в 1915 г.— стратегия разгрома России. Перенос главных усилий на русский фронт и отказ от решительных действий на Западе не привели к цели. План осуществлялся недостаточными силами и средствами. Русский фронт был отодвинут на Восток, но не сокрушен. Захваченные тер-

<sup>1</sup> См. Н. В. Новиков. Операция флота против берега на Черном море в 1914—1917 гг. М., 1937, стр. 85.

риториальные куски не приблизили конца войны. Снова оставалась одновременная борьба на двух основных, русском и французском, фронтах.

Кампания 1915 г. вновь подтвердила неизбежность продолжительной и изнурительной войны, требовавшей предельного напряжения материальных и моральных возможностей страны. Материальные потребности войны, проводимых операций возрастали. Наглядным примером зависимости операций от возможностей военной промышленности служат расходы артиллерийских боеприпасов на артподготовку. Французы во время артиллерийской подготовки 22—25 сентября в Шампани израсходовали свыше 1 387 тыс. 75-мм снарядов и свыше 582 тыс. 155- и 270-мм снарядов. Длительная война в условиях все усиливавшейся морской блокады, лишавшей Германию необходимого для нее сырьевого и продовольственного снабжения, полностью вошла в свои права. Произошло это вопреки желаниям германского генерального штаба и предупреждениям его наставника Шлиффена. Крупные, но частные победы, добытые на русском фронте, не могли идти в сравнение с передышкой, предоставленной Франции и Англии. В общем ходе войны кампания 1915 г. была выиграна Антантой, военный потенциал которой с течением времени все более усиливался.

Провалы и просчеты характерны и для русского стратегического плана. Он также строился не на реальной основе, а на недооценке противника, на увлечении без достаточных сил и средств наступлением на Берлин через Восточную Пруссию и в Австро-Венгрию через Карпаты. Подвергшись в начале мая удару (горлицкий прорыв), русское высшее командование, несмотря на стойкое сопротивление русских войск, вводило их по частям, разрозненно. Русский фронт в Галиции был сломлен. Отступление русских армий Юго-Западного фронта продолжалось до сентября. Причины больших кровавых жертв на Восточном, русском фронте войны нужно искать в промышленной и военно-технической отсталости царской России, в прогнившем режиме с его политическими и военными руководителями. Повинны в этом также англо-французские империалисты, переложившие всю тяжесть войны на плечи России. «Лето 1915 года на Западном фронте,— записал Людендорф,— прошло спокойно»<sup>1</sup>. Предоставленная англо-французской армии передышка была использована ею для развертывания резервов, снабжения войск боевыми средствами и создания запасов.

Англо-французское командование не только не оказало помощи русским армиям, но и позволило противнику сни-

<sup>1</sup> Людендорф. Мои воспоминания о войне 1914—1918 гг., т. I, стр. 139.



мать войска с Западного фронта и бросать их на Восточный фронт, т. е. безнаказанно маневрировать своими войсками между важнейшими фронтами. Империалистические противоречия между союзниками пронизывали коалиционную стратегию. В 1915 г., в то время, когда полубезоружные русские войска, истекая кровью, вели тяжелые бои, англо-французское командование выжидало, причем до тех пор, когда уже дальше медлить с развертыванием военных действий на Западном фронте было нельзя из-за боязни, что Россия, покинутая союзниками, выйдет из войны.

Чем далее продолжалась война, тем все нагляднее проявлялась империалистическая политика, ввергшая народ в войну, захватнический, антинародный характер войны. Начинаются революционные массовые выступления. «...Как раз в 1915 г., на почве кризиса, вызванного войной,— писал В. И. Ленин,— растет революционное брожение в массах, растут стачки и политические демонстрации в России, стачки в Италии и Англии, голодные и политические демонстрации в Германии. Разве это не начало революционных массовых выступлений?»<sup>1</sup>.

В 1915 г. продолжалось возрастание размаха войны, росла численность армий, возникали новые фронты, увеличилась численность ее участников, в войне на стороне Антанты выступила Италия, а на стороне германского блока — Болгария.

На Восточном фронте до сентября 1915 г. продолжалась маневренная война. Немцы проводили операции, рассчитанные на сокрушение флангов, глубокие охваты и окружения. В январе — апреле ведутся операции на крыльях русского фронта на огромном (в несколько сот километров) расстоянии между обеими наступающими немецкими группами. После успешно осуществленного горлицкого прорыва проводятся операции с целью окружения и разгрома русских армий, расположенных на широком дугообразном выступе, на линии фронта, огибавшей Варшаву и Ивангород. В операциях 1915 г. на русском фронте германское командование прибегает также к прорыву — фронтальному удару, новой форме маневра в условиях позиционной борьбы. Противник добился больших успехов на русском фронте, но его планы охватывающих ударов и устройства «Канн» русским армиям остались неосуществленными.

Обе стороны, истощив свои силы в середине сентября, заняли оборону на фронте в 1300 км от Риги до границы нейтральной Румынии. На Восточном фронте, так же как и на Западном, начался позиционный период войны.

<sup>1</sup> В. И. Ленин. Соч., 5 изд., т. 27, стр. 127.

Охватывая важнейшие государства, линия фронта позиционной войны, представляющая цепь укрепленных позиций с сетью проволочных заграждений, растянулась на 3000 км. Такие линии позиционного фронта стали возможны вследствие общего экономического, промышленного развития, появления новых средств передвижения и связи, новейшей боевой техники, наличия огромных по своей численности вооруженных сил, длительного и напряженного характера вооруженной борьбы на истощение.

Англо-французские войска, получив передышку, выиграли время, являвшееся их союзником и противником Германии. Германское верховное командование, не добившись победы над Россией и предоставив передышку англо-французским войскам, проиграло время, чего так опасался Шлиффен — творец плана войны, видевший победу Германии в скоротечной войне. Длительную борьбу, не входившую в его расчеты, он связывал со страшным для Германии изнурением.

Осенью 1915 г. англо-французские войска совершают крупную попытку выйти из позиционного состояния, прорвать фронт противника в Шампани и Артуа и перейти к маневренным наступательным действиям.

Организованный удар огромными силами натолкнулся на сильную оборону, насыщенную пулеметами. Десятки тысяч солдат были уложены на полях боев, но прорыв фронта не был осуществлен. Потеря внезапности, медленное прогрызание обороны позволяли противнику усиливать оборонительные линии, а подброской резервов уравновесить силы.

Прорвать фронт противника, искусственно создавая фланги, выйти на оперативный простор и угрожать его тылу стало главнейшей проблемой искусства ведения войны.

Для осуществления прорыва использовались новые средства: на Западном фронте, у Ипра, 22 апреля 1915 г. — удушливые газы в крупном масштабе (на Восточном фронте — обстрел снарядами с удушливыми газами 31 января 1915 г.), открывшие начало химической войны, у Горлице (1915 г.) — мощное боевое оружие — минометы, в осеннем наступлении (в Артуа) — газы и первая дымовая завеса.

Применявшееся «методическое», «постепенное» овладение укрепленными позициями сопровождалось большими жертвами и крайне низкими темпами продвижения. Противник имел возможность на подвергавшиеся ударам участки фронта сосредоточивать войска и отбивать наступление. Свободное маневрирование резервами и войсками с неатакованных участков фронта являлось преимуществом стороны, отражающей удар.

Задуманная операция рассматривалась как совокупное

действие, направленное прежде всего на прорыв позиционной обороны противника на одном ее участке. План операции включал детальную разработку периода прорыва и намечал последующие действия лишь в общих чертах.

Обобщение опыта прорыва в Шампани и Артуа показало необходимость усиления роли огня артиллерии, максимального насыщения войск артиллерией (увеличение количества тяжелой артиллерии, упорядочение организации артиллерии) и взаимодействия пехоты и артиллерии. Возможностями артиллерийского огня определялись последовательность и темпы наступления пехоты. В целях преодоления усиливавшейся обороны артиллерия переходит от поддержки атаки к артиллерийской подготовке; пехотные дивизии должны были иметь тяжелые гаубицы.

Наступление пехоты новым боевым порядком — волнами вместо общей густой цепи, не обладавшей нужной ударно-огневой силой, не избавляло от низких темпов и больших потерь. Пехота, не имея артиллерии сопровождения для подавления пулеметных точек, не могла преодолеть оборону грудью. В то же время задние волны наступающей пехоты наталкивались на передние, боевой строй перемешивался, уплотнялся и расстреливался пулеметным огнем противника. Боевой порядок волнами сохранял линейность и не имел промежутков, станковые пулеметы и минометы, т. е. наиболее могучие огневые средства пехоты, находились сзади.

Изменения, происходившие в родах сухопутных войск, связаны с поступлением ручных гранат нового образца, ружейных гранатометов, траншейной артиллерии (для ближнего боя), минометов и бомбометов. В кампании 1915 г. применяется новое химическое оружие — газобаллоны, химснаряды, дымовые снаряды и шашки, появляются противогазы. Академик Н. Д. Зелинский создает угольный противогаз. Быстро увеличивалось пулеметное вооружение пехоты; в сравнении с 1914 г. пулеметов стало больше в два-три раза. С конца 1915 г. французская и английская армии стали вводить ручные пулеметы в огромном количестве<sup>1</sup>.

Увеличивалось количество артиллерии, особенно тяжелой. Возросла роль гаубичной артиллерии, могущей разрушать оборонительные постройки и подавлять живую силу в укрытиях. Перед артиллерией ставится задача овладеть постановкой подвижного заградительного огня.

Совершенствовались инженерные средства, полевые оборонительные сооружения глубже закапывались в землю, покрывались железобетоном. Создается инженерный плацдарм, призванный обеспечивать наступление пехоты; его

<sup>1</sup> См. Е. З. Барсуков. Артиллерия русской армии, т. I, стр. 366.

передовая траншея воздвигалась на расстоянии от 150 до 200 м от противника.

Оборона в 1915 г. строится из двух позиций и является не только противопехотной, но и противоартиллерийской и противохимической.

Кавалерия в 1915 г. больше ведет огневые бои в пешем строю<sup>1</sup>. Немецкая кавалерия, брошенная для развития успеха свенцянского прорыва, не была поддержана пехотой и понесла большие потери.

Быстро развивается авиация. В 1915 г. создается бомбардировочная авиация, получившая специальные бомбосбрасыватели и бомбодержатели, и авиация истребительная, вооруженная пулеметом, стрелявшим через винт<sup>2</sup>. Взаимодействие ее с войсками на поле боя уже не ограничивается корректированием огня артиллерии. Германские цеппелины совершали налеты на Париж и на Лондон.

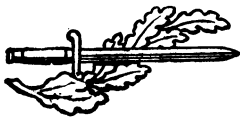

---

<sup>1</sup> В период наступления германских войск в 1915 г. русское командование применяет партизанские действия конных отрядов, формируемых из состава кавалерийских частей. Смелые действия в тылу врага с нападением на его сообщения и т. п. должны были затруднять его продвижение. В октябре 1915 г. создается при ставке штаб походного атамана казачьих войск. Разрабатывалось Наставление для организации партизанских отрядов, а также давались различные указания, инструкции.

В апреле 1916 г. насчитывалось до 50 партизанских отрядов, несколько отрядов были пешими, состав отрядов от 65 до 200 человек.

Многие отряды успешно действовали во время отступления русских войск. По мере стабилизации фронта их деятельность затруднялась. Сплошной фронт не позволял конным отрядам проникать в тыл, и их стали использовать главным образом для производства разведки, захвата «языков».

Генерал Брусиллов, описывая события зимы 1915/16 г., замечает, что в это время ему пришлось много заниматься конными партизанскими отрядами. Но их действия весьма затруднялись местностью; в Пинских болотах невозможно было производить конные набеги. Единственное хорошее дело, которое за всю зиму они совершили, пишет Брусиллов, был наскок на Нобель: три команды партизан, соединившись вместе и оставив своих лошадей дома, пешком пробрались сквозь болота ночью и перед рассветом напали на штаб германской пехотной дивизии, причем захватили и увели с собой в плен начальника дивизии с несколькими офицерами. (См. А. А. Брусиллов. Мои воспоминания, стр. 196—197.) Брусиллов считает, что если и следовало формировать партизанские отряды, то из пехоты. Весной «партизаны были расформированы» (там же, стр. 198).

<sup>2</sup> См. Шварте. Техника в мировой войне. М.—Л., 1927, стр. 142.

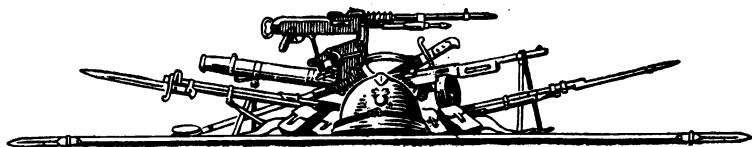

## ГЛАВА ЧЕТВЕРТАЯ

# ПРОВАЛ СТРАТЕГИИ АНТАНТЫ РАЗГРОМА ГЕРМАНСКОЙ КОАЛИЦИИ СОГЛАСОВАННЫМИ УДАРАМИ (КАМПАНИИ 1916—1917 гг.). ВЗАИМНОЕ ОБЕСКРОВЛИВАНИЕ В ПОЗИЦИОННОЙ ВОЙНЕ; ОБОСТРЕНИЕ ВНУТРЕННИХ ПРОТИВОРЕЧИЙ В ВОЮЮЩИХ СТРАНАХ И РЕВОЛЮЦИОННЫЙ ВЫХОД РОССИИ ИЗ ВОЙНЫ

## КАМПАНИЯ 1916 ГОДА. ВЗАИМНОЕ ОБЕСКРОВЛИВАНИЕ В ОПЕРАЦИЯХ ПОЗИЦИОННОЙ ВОЙНЫ ПОД ВЕРДЕНОМ И НА СОММЕ. НАСТУПЛЕНИЕ РУССКОГО ЮГО-ЗАПАДНОГО ФРОНТА

**Общая обстановка и стратегические планы сторон.** В 1916 г. еще большим становится размах вооруженной борьбы. Кровопролитные военные действия одновременно ведутся на главных театрах, на французском и русском, разрастается борьба на балканском и итальянском театрах. 1916 год характерен ведением крупных и продолжительных операций в условиях позиционной войны. В обескровливающих обе стороны операциях на французском театре — под Верденом и на Сомме и в грандиозной операции на русском театре у Луцка — брусиловском прорыве проявились способы и формы (военное искусство) позиционной войны, характер которых обуславливался имеющимися техническими средствами борьбы, вооружением и боевой техникой.

Сложившаяся к 1916 г. обстановка внешне как бы благоприятствовала центральным державам. В результате боевых успехов в 1915 г. все их фронты держались прочно. На Востоке оттесненная русская армия находилась далеко от фронта, занимавшегося ею в конце 1914 г. Значительно улучшила свое положение Австро-Венгрия, терпевшая пора-

жение за поражением от русской армии и находившаяся к началу 1915 г. на грани поражения. Под ударами превосходящих сил была разбита Сербия, в результате обеспечивался прямой путь от Берлина к Константинополю. Втянутая в войну Болгария во многом усугубила положение центральных держав. В то же время сроки вступления в войну Румынии на стороне Антанты оказались оттянутыми до конца августа 1916 г.

В действительности, несмотря на победные действия, положение держав центрального союза было тяжелым. Преимущества в вооруженной борьбе оставались за Антантой. В 1915 г. не была достигнута главная цель — вывод России из войны. Огромные жертвы, понесенные на русском фронте, не поколебали перспективу ведения длительной войны на два фронта. Союзники Германии нуждались в постоянной помощи, в материальных средствах и германских дивизиях в то время, когда в самой Германии во многом ощущался крайний недостаток. Германское население, довольствовавшееся по строгой карточной системе, недоедало. Все сильнее сказывались последствия голодной блокады.

К 1916 г. Антанта имела перевес в силах, доходивший до полумиллиона человек на Западноевропейском театре и до такого же количества на Восточноевропейском, и почти сравнялась с противником в артиллерийском вооружении. Англичане и французы располагали достаточным количеством тяжелой артиллерии и наладили массовое производство снарядов. Русская армия преодолевала крайний недостаток боеприпасов, по-прежнему не хватало тяжелой артиллерии и авиации.

Представление о силах и вооружении стран Антанты на всех театрах войны дают данные, представленные на конференции союзников в Шантильи 12 марта 1916 г. и на конференцию 19 ноября 1916 г.<sup>1</sup> (см. таблицу на стр. 421).

Численность армий союзников на 1 мая 1916 г. достигала 10 538 200 человек, число штыков составляло примерно половину — 4 885 500. Неожиданным для Германии явился численный состав английской армии; к началу 1916 г. она развернула на Западноевропейском театре 37 (36) дивизий. Численность английской армии постоянно увеличивалась; на французском театре она занимала значительный участок фронта, представляя собой большую силу. Военно-техническая мощь англо-французских армий быстро нарастала и вскоре превзошла германскую.

---

<sup>1</sup> См. Силы, вооружение и запасы снарядов союзников в 1916 г. по данным штаба маршала Жоффра. Военно-исторический сборник. Вып. 2. М., 1919, приложение.

	Численность армий (в тыс.)				Число штыков (в тыс.)				Пополнение (в тыс.)			
	1 мая 1916 г.	1 ноября 1916 г.	1 апреля 1917 г.		1 мая 1916 г.	1 ноября 1916 г.	1 апреля 1917 г.		1 мая 1916 г.	1 июля 1916 г.	1 ноября 1916 г.	1 апреля 1917 г.
Франция . . . . .	3000	2934	2966	1510 <sup>1</sup>	1510 <sup>1</sup>	1550	1468	890	750	331	320	
Англия . . . . .	1510 <sup>2</sup>	1580 <sup>3</sup>	2223	787	851	864,5	1024,5	4	4	500	Нет све- дений	
Россия . . . . .	4500	6860	—	1800 <sup>5</sup>	2000 <sup>6</sup>	1929	2300	3145	3145	1500	1050	
Италия . . . . .	1300	1834	1913	656	656	671	749	1600	1440	370	500	
Бельгия . . . . .	128,2	128,2	151	60,5	60,5	73,8	74	18	17	3	10	
Сербия . . . . .	100	130	—	72	72	43	—	50	50	—	—	
Румыния . . . . .		420				220				300		

<sup>1</sup> 1 457 000 на Северо-Восточном фронте, 52 000 в Салониках.

<sup>2</sup> 45 дивизий во Франции, 8 в Египте, 5 в Салониках, 7 в Месопотамии, не считая 9 дивизий в Индии и 14 в Англии.

<sup>3</sup> 49 дивизий во Франции, 8 в Египте, 5 в Салониках, 7 в Месопотамии, не считая 12 дивизий в Англии и трех новых австралийских.

<sup>4</sup> Дивизии пополняются полностью.

<sup>5</sup> Не считая 142 000 конницы, вооруженной штыками, Кавказской армии и семи формирующихся дивизий.

<sup>6</sup> Не считая семи новых дивизий и четырех бригад.

Антанта и германская коалиция в кампании 1916 г. ставили перед собой решительные цели. Германское верховное главнокомандование связывало победоносное окончание войны с наступлением на Западе, с выводом в первую очередь из войны Франции, причем в условиях удержания растянувшегося на тысячи километров фронта от превосходящих сил противника. Для осуществления наступления оно могло бросить 25 дивизий резерва, находившегося на фронтах и внутри страны. Германия не располагала силами для ведения решительных операций на обоих фронтах, одновременно против Франции и России, а также и на нескольких участках одного фронта.

В докладе кайзеру Вильгельму в конце декабря 1915 г. Фалькенгайн изложил свои взгляды на дальнейшее ведение войны. Франция, писал он, в военном и хозяйственном отношении ослаблена до пределов возможного. Боевая мощь России не вполне надломлена, но подорвана ее наступательная сила, армия Сербии может считаться уничтоженной. Италия в ближайшее время не может рассчитывать на удовлетворение своих замыслов.

Что же касается Англии, продолжает Фалькенгайн, то она оказывает чудовищное давление на своих союзников. Ее предстоящий переход ко всеобщей воинской повинности является доказательством решимости достигнуть намеченной цели. Англия едва ли может рассчитывать добить Германию чисто военными средствами. Очевидно, что она строит свои расчеты на войне на истощение. Этой уверенностью она длительно подогревает своих компаньонов. Надо отнять эту уверенность. «Врагам притекает, ввиду их превосходства в людях и средствах, более сил, чем нам. При таких обстоятельствах должен наступить момент, когда жесткое соотношение сил более уже не оставит Германии больших надежд. Возможность выдержать у наших союзников ограничена, наша же, во всяком случае, не безгранична»<sup>1</sup>. Возможно, предполагает Фалькенгайн, что ближайшая зима или, если Румыния будет продолжать поставки (нефть, продовольствие), следующая за ней зима, раз до того не будет достигнуто решение, вызовет у членов четверного союза продовольственный и, как его всегдашнее следствие, социальный и политический кризис. Фалькенгайн замечает далее, что этого кризиса нужно избежать. Но времени, конечно, терять нельзя. Ближайшим средством, по его мнению, была бы попытка нанести решительный удар Англии на суше, на ее островах, но это для германских войск недостижимо. Должны быть отброшены предприятия на Востоке, где Ан-

<sup>1</sup> Фалькенгайн. Верховное командование, стр. 194.



глия могла бы быть затронута непосредственно, не приходится ожидать решительного исхода для войны от действий против Индии или Египта или от сокрушительного наступления на Салоники. Нельзя решиться направить усилия и на поражение Англии на европейской суше (Фландрия). Но если даже допустить сокрушение английского фронта в Европе, то конечная цель этим все же не будет обеспечена, так как нужно ждать, что Англия и тогда не уступит, а Франция тяжело потрясена этим не будет. Для этого понадобилось бы начало новой операции. Англии, говорит он, в ее собственной области нужно всячески вредить политическими мерами и беспощадной подводной войной. Должно быть отвергнуто предложение Австро-Венгрии о нанесении удара по Италии, что принесло бы облегчение и будущие выгоды Австро-Венгрии, но не общему ходу войны непосредственно.

Исключается как объект наступления и Россия. Обосновывая это предложение, Фалькенгайн делает упор на то, что внутренние затруднения этого исполинского государства быстро растут. Если революции в большом масштабе, может быть, и нельзя еще ожидать, то можно, однако, питать уверенность, что Россия своими внутренними затруднениями (*innere Nöte*) в сравнительно скорое время будет принуждена к уступкам. В качестве направления можно было бы подумать, по его заключению, только о наступлении в богатые области Украины, но пути туда во всех отношениях недостаточны. «Удар на миллионный город Петроград, который при более счастливом ходе операции мы должны были бы осуществлять из наших слабых ресурсов, не сулит решительного результата. Движение на Москву ведет нас в область безбрежного. Ни для одного из этих предприятий мы не располагаем достаточными силами»<sup>1</sup>.

Таким образом, приходит к выводу начальник германского генерального штаба Фалькенгайн, объектом наступления остается одна Франция. Если удастся ясно доказать ее народу, что ему в военном отношении не на что более рассчитывать, тогда предел будет перейден, лучший меч будет выбит из рук Англии. Фалькенгайн считал, что вывод из войны Франции можно осуществить силами, имеющимися в распоряжении Германии.

Объектом для удара на французском фронте должен быть избран такой, для защиты которого французское командование «будет вынуждено пожертвовать последним человеком. Но если оно это сделает, то Франция истечет кровью, так как иного исхода нет, и притом одинаково, достигнем мы

<sup>1</sup> Фалькенгайн. Верховное командование, стр. 200.

самой цели или нет»<sup>1</sup>. В качестве такого объекта предполагался Бельфор или Верден. При окончательном решении избран Верден. Верденский укрепленный район (сама крепость была разоружена) обеспечивал всю систему обороны на правом крыле французского фронта, а в случае французского наступления являлся, по признанию Фалькенгайна, «мощной опорой для всякой неприятельской попытки сорвать весь германский фронт во Франции и Бельгии»<sup>2</sup>. Успешный удар по верденскому выступу открывал путь к Парижу.

Таким образом, главный удар германским верховным главнокомандованием в 1916 г. направлялся против Франции на узком участке французского фронта — Верденского укрепленного района. Однако вряд ли правильно было бы считать, что германский генеральный штаб не связывал Верденскую стратегическую операцию с быстро развивающимся ударом, преследующим цель и прорыва, и безудержного движения вперед, что при организации наступления не имел целью падение самой крепости, а лишь втягивание возможно больших сил французской армии в пожирающую силы оборону верденского выступа и одоление его с расчетом также оттянуть живую силу, которая предназначалась для намеченного на 1916 г. наступления Антанты<sup>3</sup>. Разрабатывая план, Германия стремилась к возможно быстрому решению войны. Затяжка войны вела к ее поражению и к победе Антанты, располагавшей все возрастающим военно-экономическим превосходством. Верденская операция была задумана не на измор. Верденский укрепленный район имел огромное значение для французской обороны, с его падением нарушалась вся система французского сектора фронта. Также кажется странным нашедший отражение в литературе способ осуществления операции, при котором наступающий на сильный укрепленный район должен наносить обороняющемуся превосходящие потери, обескровить его в длительной операции<sup>4</sup>.

Что касается австро-венгерского командования, то его план на 1916 год намечал решительный удар по Италии в Трентино.

Страны Антанты, готовясь к проведению кампании 1916 г., стремились координировать действия своих армий, составить общий стратегический план. Необходимость объединения действий осознавалась всеми участниками. «Известны неудобства, которым подлежат союзные войска вследствие

<sup>1</sup> Фалькенгайн. Верховное командование, стр. 200.

<sup>2</sup> Там же, стр. 201.

<sup>3</sup> См. Х. Риттер. Критика мировой войны, стр. 134

<sup>4</sup> См. В. Попов. Бои за Верден. М., 1939, стр. 4.



необъединенного управления,— читаем в записке английского представителя в русской ставке генерала Вильямса, помеченной 15 мая 1915 г.— В настоящей войне они состоят в том, что языки союзников весьма разны, и также в том, что у каждого из союзников есть свои интересы, что может неблагоприятно действовать на взаимные отношения... До сих пор стратегия союзников как на Востоке, так и на Западе, выражалась в том, что каждый из них ведет войну против общего врага более или менее отдельно»<sup>1</sup>. Германская коалиция в этом отношении находилась в лучшем положении; германское верховное командование направляло и контролировало действия союзных армий; возникавшие разногласия в действиях были; они и не могли не быть между союзными державами в условиях империализма, но все же проявлялись в меньшей степени.

Для выработки стратегического плана на 1916 год Антанта провела вторую конференцию главнокомандующих и представителей союзных армий в Шантильи (ставка Жоффра) 6, 7 и 8 декабря 1915 г. Россию представлял генерал Жилинский. На первом же заседании Жилинский, выражая требования русской ставки, добивался действительного согласования действий союзных армий, настаивал, чтобы, во-первых, наступление союзных армий, когда оно будет решено, предпринято было действительно одновременно, без промежутков между началом операций отдельных армий, и, во-вторых, если одна из армий будет атакована германцами, которые, очевидно, не будут ждать конца бесконечной подготовки французов и итальянцев, неатакованные союзные армии, даже и при неполной их готовности (т. е. не дожидаясь недостижимого совершенства подготовки), должны немедленно атаковать противника, чтобы не дать ему возможности подавить отдельно атакованную часть<sup>2</sup>.

На конференции союзники признали, что решение войны может быть достигнуто согласованными наступательными действиями на главных театрах войны<sup>3</sup>, что согласованные наступательные действия союзных держав не должны позволять противнику перебрасывать свои резервы с одного фронта на другой и что если одна из армий будет атакована, то другие союзные армии должны оказать поддержку в полных пределах возможного, т. е. избежать отдельных поражений. Конференция ограничилась принятием лишь общих положений. Конкретные задачи не были разработаны.

---

<sup>1</sup> Н. Валентинов. Сношения с союзниками по военным вопросам во время войны 1914—1918 гг. Ч. 1. М., 1920, стр. 77.

<sup>2</sup> См. там же, стр. 85.

<sup>3</sup> См. Эмишен. Доктрина коалиционной войны. М.—Л., 1928, стр. 25—27.

Сроки наступлений определялись в меморандуме от 15 февраля 1916 г., составленном французским генеральным штабом для предстоящей весной общесоюзной конференции и рассматривающем общее положение сторон и планы союзников. Наступательные операции должны начаться до 1 июля, но не позже.

В другом документе — «Введение к совещанию 12 марта 1916 г.» (в Шантильи), составленном также французским генеральным штабом уже в то время, когда германские армии, захватив инициативу, начали стратегическую операцию у Вердена, сроки наступательных операций переносились на май<sup>1</sup>.

В меморандуме от 15 февраля указывалось, что франко-английские армии значительно увеличили свои резервы — до 50 дивизий (37 французских и 13 английских). Военное положение, свидетельствует меморандум, «упрочилось на всех фронтах увеличением войск и средств». На Востоке были своевременно очищены союзниками Дарданеллы, упрочено положение в Салониках и спасена сербская армия, увеличилось влияние на Румынию, укрепилось давление на Грецию, замыслы противника в отношении Египта и Салоник оказались невыполненными.

В меморандуме высказывается пожелание установить принцип единства фронтов, что позволит лучше использовать силы и средства коалиции и распределять их по различным фронтам в соответствии с обстановкой и планом действий. Наступление противника ожидается на французском или русском фронтах, а также против Италии, которое не может иметь решающего успеха. Самым опасным для коалиции признается наступление противника на Россию с помощью румын (в случае выступления Румынии на стороне Германии). Коалиция, говорится в меморандуме, не имеет иного средства помешать центральным государствам действовать по внутренним операционным линиям, кроме перехода в общее концентрическое наступление со всех фронтов. Ничто не дает основания утверждать, что стратегические результаты такого маневра невозможны. Но было бы полезным, чтобы наступление России и Италии началось немного ранее, нежели наступление Англии и Франции, чтобы вызвать переброску всех свободных германских резервов на Восточный фронт<sup>2</sup>.

Меморандум отклоняет предложение русской ставки о сосредоточении усилий русской, англо-франко-сербской и

<sup>1</sup> См. Н. Валентинов. Сношения с союзниками по военным вопросам во время войны 1914—1918 гг., ч. 1, стр. 116.

<sup>2</sup> См. там же, стр. 103—106.

итальянской армий на Балканах — на направлении Салоники, Белград, Будапешт. По мнению генерала Алексева, это стратегически важное направление ведет к сердцу одного из противников, наступление на нем изменит положение Греции и повлияет на Румынию. Предлагаемый русской ставкой план удара на Балканском полуострове предусматривал более широкое экономическое и стратегическое окружение (сжатие) центральных держав.

Русская ставка, ознакомленная генералом Жилинским с меморандумом, решительно выступила против оттяжки сроков наступления (до 1 июля). «Вырабатывать план наступления в июле,— говорилось в телеграмме генерала Алексева,— значит не принимать вовсе во внимание противника, его волю, его деятельный характер, безусловную необходимость для него поспешить нанести удары союзникам и стремиться к скорейшему окончанию войны»<sup>1</sup>.

12 марта, как и предполагалось, в Шантильи было проведено совещание союзников, подтвердившее ранее выработанные решения о совместном наступлении в возможно скором времени<sup>2</sup>.

Таким образом, необходимость координации действий союзных армий была осознана командованием армий Антанты. Однако в силу причин, в основном правильно, хотя и осторожно подмеченных генералом Вильямсом, практически осуществить ее представлялось делом сложным и до конца неосуществимым. Все же меры, направленные на согласование действий, разработка и принятие на конференции основных положений стратегического плана о проведении совместных согласованных наступательных операций, ставивших целью сжатие центральных держав и уничтожение их живой силы, а также оказание взаимной союзной помощи в случае атак противника против той или иной армии, имели положительное значение. Кампания 1916 г. проводилась стратегически более организованно.

**Военные действия на Западноевропейском театре. Верденская мясорубка, 21 февраля — 18 декабря 1916 г.** В 1916 г. две крупные операции на французском фронте — у Вердена и на Сомме и на русском — операция Юго-Западного фронта велись одновременно в течение нескольких месяцев. Операция под Верденом продолжалась десять месяцев (21 февраля — 18 декабря); операция на Сомме — че-

<sup>1</sup> Н. Валентинов. Сношения с союзниками по военным вопросам во время войны 1914—1918 гг., ч. 1, стр. 111.

<sup>2</sup> См. Сборник документов мировой империалистической войны на русском фронте (1914—1917 гг.). Наступление Юго-Западного фронта в мае — июне 1916 г., стр. 41—44; Эмишн. Доктрина коалиционной войны, стр. 34—36.

тыре с половиной (1 июля — 18 ноября) и операция русского Юго-Западного фронта — три месяца (4 июня — начало сентября).

Выбирая Верден в качестве главного объекта для удара, германское верховное командование, безусловно, имело в виду опыт быстрого падения крупнейших крепостей на французском и русском фронтах. Тяжелая германская артиллерия должна была сокрушить верденские укрепления, не допустив их длительного сопротивления. Многие военные деятели воюющих сторон в итоге кампании 1914 и 1915 гг. потеряли прежнюю веру в силу долговременной фортификации. Действительно, крепость, изолированная от полевой обороны и полевых войск, обстреливаемая тяжелой артиллерией, не могла долго держаться. Между тем успех ведения наступательных операций, особенно в условиях позиционной войны, во многом зависел от тяжелой артиллерии, а ее явно не хватало. В силу всего этого во Франции в августе 1915 г. крепости упраздняются, а вместо них создаются укрепленные районы (Бельфорский, Верденский, Дюнкеркский)<sup>1</sup>, крепости стали разоружать, передавая тяжелую артиллерию полевым войскам.

Верденская крепость, находившаяся на расстоянии около 300 км от Парижа, считалась перед войной первоклассной. Ее основными укреплениями являлись форты, наружный пояс которых отстоял от центра крепости на 7—8 км, что уже не отвечало требованиям огня тяжелой артиллерии; линия обвода крепости — 45 км. Верденский выступ постепенно в ходе развернувшихся боев превратился в укрепленный район Вердена, в котором сочетались долговременные фортификационные сооружения крепости с полевыми укреплениями. До германского наступления форты Вердена не включались в оборону даже как опорные пункты полевых позиций<sup>2</sup>. Форты правого берега Мааса готовились к взрыву. В самом большом форте крепости — Дуомон (400 м по фронту и 300 м в глубину) — была оставлена команда в 58 человек для обслуживания двух броневых башен 75- и 155-мм орудий, т. е. Дуомон превратился в маленькую батарею<sup>3</sup>.

В ходе ожесточенной борьбы крепость восстанавливалась. Она сыграла в общей системе обороны огромную роль. Оборонительные сооружения полевого типа состояли из широких

---

<sup>1</sup> См. Ф. Кюльман. Стратегия. М., 1939, стр. 395—400; Маневич. Из опыта Верденской операции. «Военный зарубежник», 1922, № 6-7, стр. 317.

<sup>2</sup> См. К. Величко. Роль крепостей в связи с операциями полевых армий. Энциклопедический словарь, седьмое издание, т. 46, стр. 255.

<sup>3</sup> См. там же.

и глубоких поясов укреплений — траншейных позиций, полевых укреплений — батарей, заграждений из колючей проволоки. Верден, таким образом, представлял собой не самостоятельную крепость, а опорный пункт фронта полевой армии. Обнесенный широким поясом фортов, бронированных убежищ и батарей, он в общей системе армейской обороны становился сильнее, намного увеличивал свою оборонную мощь. Сочетание крепостей с укреплениями полевого типа, перенос тяжести отражения первых ударов противника на войска, занимавшие несколько укрепленных позиций, которые были выдвинуты далеко за линию фортов и по необходимости поддерживались огнем долговременных сооружений, — такая форма обороны оправдывала себя в ходе первой мировой войны.

Укрепленный район Вердена к моменту наступления противника не был завершен, полевые укрепления возводились, в готовности была лишь первая позиция (полоса) полевой обороны.

По фронту укреплений район Вердена тянулся на 112 км. Рекой Маас укрепленный район делился на сектор правого, восточного, берега, который подвергся первым ударам германцев, и на сектор левого, западного, берега. Глубину обороны составляли 4 позиции. Первая позиция проходила в 5—7 км от линии фортов; она состояла из ряда центров сопротивления, рассчитанных на батальон, и имела линии: передовую, поддержек и редюитов<sup>1</sup>. Бетонных сооружений было мало, проволочная сеть, предохранявшая позиции, имела ширину 10—15 м и местами до 40 м. За первой позицией в 2—3 км, местами в 4 км, проходила вторая и за ней третья позиция. Четвертая позиция проходила по линии фортов; позади нее имелась внутренняя линия фортов. Полевые позиции хорошо использовали пересеченную, лесистую местность, овраги и крутые возвышенности; населенные же пункты превращены в очаги сопротивления.

К началу операции французы развернули на правом берегу три пехотные дивизии (4, 3, 132-я) 2-го армейского корпуса, две пехотные дивизии (51-я и 72-я) и одну в резерве (14-я) 30-го армейского корпуса; на левом берегу — две пехотные дивизии (67-я и 29-я) 7-го армейского корпуса, имея в резерве 37-ю, 48-ю и подходившую 16-ю дивизии. Войска правого берега поддерживались 338 орудиями, из них 152 тяжелых, и войска левого берега — 294 орудиями, из них 92 тяжелых (всего 632 орудия). На левом берегу плотность обороны равнялась 2 батальонам и 21 орудию, из них 6 тяжелых, на 1 км фронта; на правом берегу, на

<sup>1</sup> См. В. Попов. Бои за Верден, стр. 7.



участке германского прорыва, в 30-м армейском корпусе в среднем — 1,5 батальонам и 15 орудиям, из них 8 тяжелых.

Противник рассчитывал овладеть Верденом ускоренным способом (атакой), разбив укрепления тяжелой и сверхтя-

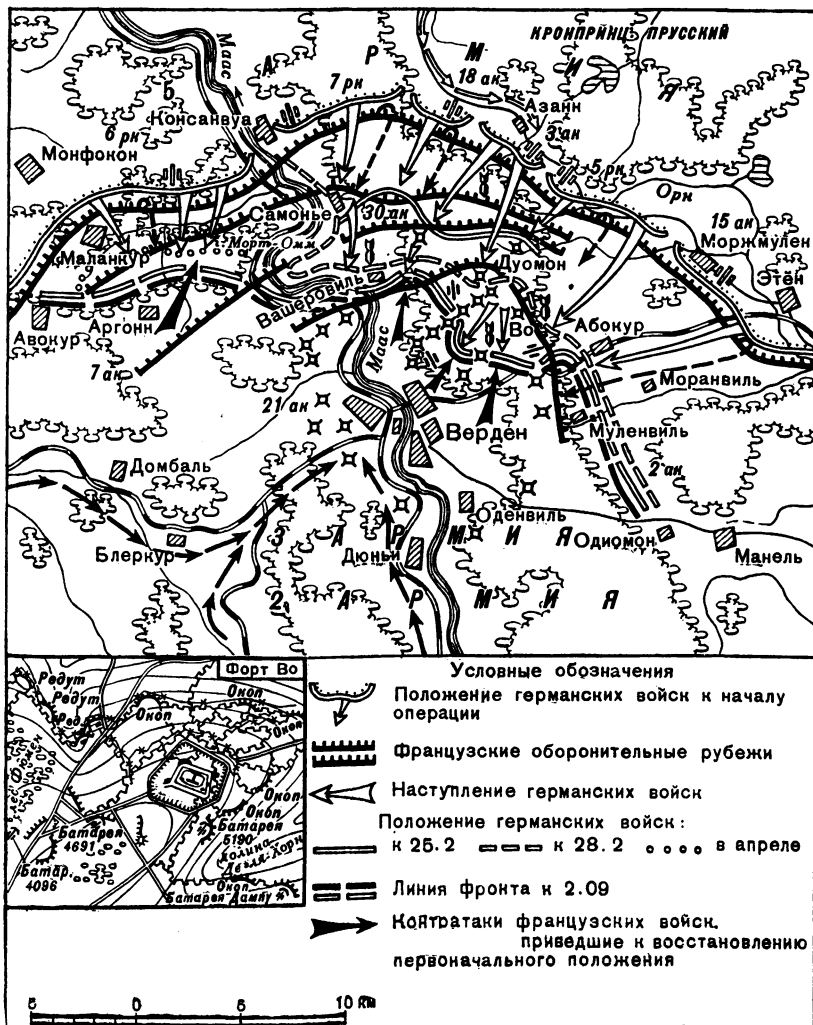

Верденская операция, 21 февраля — 18 декабря 1916 г.

желой артиллерией, первому удару подвергнуть северный фронт правого берега и затем повести атаки против позиций левого берега Мааса.

Овладение Верденом возлагалось на 5-ю армию (командующий германский кронпринц). Ударная группа 5-й армии — три армейских корпуса (7-й резервный, 18-й и 3-й — шесть дивизий) — заняла 15-километровый участок от Мааса до Гремилы, заменив 5-й резервный корпус; 7-й резервный корпус развернулся на 8-километровом фронте, 18-й корпус — на 2,5-километровом и 3-й корпус — на фронте 5 км. 5-й резервный и 15-й армейский корпуса развернулись левее Гремилы: 5-й на 9-километровом фронте и 15-й на 6-километровом. На левом берегу Мааса стоял 6-й резервный корпус. Силами 15-го корпуса наносился вспомогательный удар. На направлении главного удара германцы по числу дивизий превосходили французов в три раза. Для удара по Вердену они сосредоточили 1225 орудий, из которых 666 тяжелых и 27 сверхтяжелых (38-см морская пушка стреляла на 38 км, 42-см — на 14 км)<sup>1</sup>, а также, на фронте главного удара, 152 миномета (из них 22 тяжелых). Артиллерия, непосредственно поддерживавшая ударные корпуса, сводилась в три группы (А, В и С) по корпусам, в них было 946 орудий, из которых 542 тяжелых<sup>2</sup>. На 1 км фронта, например, в 18-м корпусе, занимавшем участок всего 2,5 км, приходилось 110 орудий, в том числе 36 тяжелых и 20 сверхтяжелых. Артиллерийским группам придавались для наблюдения и корректирования огня по два-три воздухоплавательных отряда и одному отряду самолетов. Удар такой многочисленной и сильной артиллерии еще не практиковался при наступлении на избранный объект. Под Верденом впервые применяются огнеметы.

В операции для первого удара, писал начальник германского генерального штаба, были даны девять новых дивизий, совершенно отдохнувших и особенно обученных, и придана артиллерия исключительной мощности как по числу, так и по калибрам, а запас снарядов значительно превосходил потребность<sup>3</sup> (на огневых позициях до 3000 снарядов на батарею полевых орудий и 1200 на тяжелую гаубичную батарею).

---

<sup>1</sup> Вес снаряда 42-см орудия — 930 кг (разрывного заряда 106 кг), позже был введен новый снаряд весом 795 кг с разрывным зарядом 137 кг. Вес снаряда 38-см орудия — 750 кг с разрывным зарядом 68 кг. Взрыв снарядов 42, 38, 30,5-см орудий чрезвычайно силен; в замкнутых пространствах, например в подземных галереях укреплений, он создает мощную воздушную волну. Снаряд 42-см пушки производил воронки от 8 до 13 м в диаметре и от 2,5 до 6 м глубиной. (См. В. Р дултовский. О действии крупных снарядов на фортификационные сооружения. Верден. М., 1920, стр. 3, 8, 9.)

<sup>2</sup> См. А. Зайончковский. Мировая война 1914—1918 гг., т. II, стр. 19—20.

<sup>3</sup> См. Ф а л ь к е н г а й н. Верховное командование, стр. 212.

Прорыв ударными корпусами намечалось произвести на узком 8,5-километровом участке фронта, между лесами Гомон и Гербеббуа; артиллерия после огневой подготовки необходимыми перегруппировками обеспечивала продвижение пехоты — развитие прорыва в глубину; ближайшая задача — занятие первой и второй позиций обороны.

Операция готовилась с первых чисел января. Войска подвезли к Вердену к началу февраля. Атака назначалась на 12 февраля, но затем была отложена.

В целях достижения внезапности подготовка к операции велась весьма скрытно. Сосредоточение и развертывание войск, имевших многочисленную артиллерию, инженерная подготовка местности всячески маскировались. Германское командование отказалось от оборудования исходного плацдарма — траншей для атаки в непосредственной близости (100—150 м), а отнесло его на 600—800 м от противника. С целью затруднения авиационной разведки было организовано с помощью самолетов воздушное загрязнение. Чтобы отвлечь внимание от развернувшейся на участке 5-й армии подготовки к операции, другие армии Западного фронта получили задачу приковать противника «небольшими операциями на своих участках»<sup>1</sup>.

Добиться полной скрытности подготовки операции, несмотря на принятые меры, в особенности после перенесения срока наступления с 12 на 21 февраля, было невозможно. Но все же Жоффр считал более вероятным участком германского наступления не укрепленный район Вердена, а Шампань — западнее Вердена; со стороны Вердена ожидалась атака нерешающего значения. Участок, избранный для прорыва, французы не могли определить, он маскировался противником и во время артиллерийской подготовки, охватившей весь 40-километровый фронт.

Полный прорыв позиций французов мыслился по рубежам: от одного рубежа к другому.

21 февраля в 7 часов 15 минут началась артиллерийская подготовка, продолжавшаяся 9 часов. Французский исследователь эволюции артиллерии во время войны Гаскуэн, описывая действия артиллерии в операции под Верденом, замечает, что никогда германцы не применяли таких больших калибров, столь большого количества крупных мортир и гаубиц<sup>2</sup>. Подготовка велась путем последовательной концентрации и по площадям (способом обстрела площадей)<sup>3</sup>,

<sup>1</sup> Фалькенгайн. Верховное командование, стр. 212.

<sup>2</sup> См. Гаскуэн. Эволюция артиллерии во время мировой войны, стр. 93.

<sup>3</sup> См. Эрр. Артиллерия в прошлом, настоящем и будущем. М., 1925, стр. 53.

подвергая огню траншеи первой, а также второй оборонительной позиции. Контрбатареинные группы вели огонь химическими снарядами. Большой эффект давал огонь минометов. Железнодорожные станции подверглись бомбардировке самолетами. Убежища, командные и наблюдательные пункты, места расположения батарей и резервов, форты и

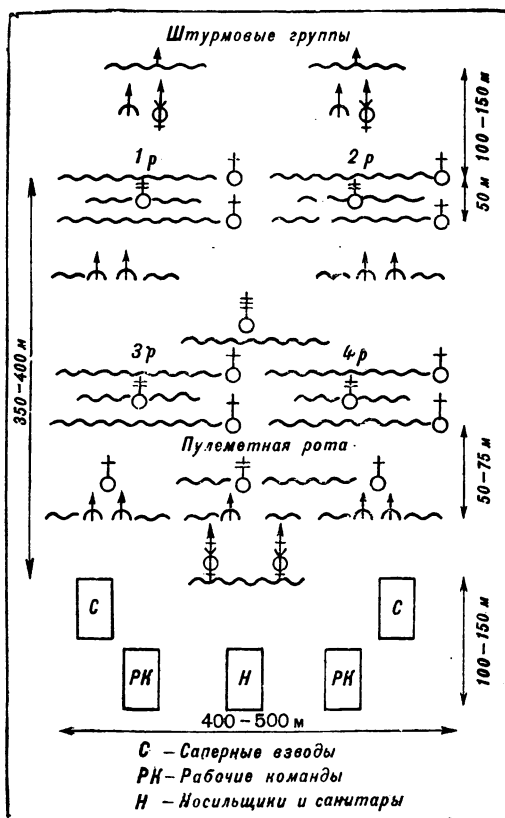

Боевой порядок германского батальона волнами в 1916 г.

другие укрепления Вердена обстреливались артиллерией наибольшей мощности. В результате артиллерийской подготовки система обороны первой и второй позиций была разрушена; значительные повреждения получили и другие позиции.

В 16 часов 15 минут поднялась пехота, атаковала она волнами цепей.

Германские части, занявшие первую линию обороны, имели приказ продвигаться дальше лишь после производства разведки второй линии. Командир 18-го армейского корпуса попросил у командующего армией разрешения двинуть вперед остановившиеся после захвата первой линии части. Но время было уже упущено, безостановочность движения нарушена, внезапность утеряна.

На второй день, 22 февраля, часть артиллерии переподчиняется дивизиям. Пехота получает непосредственную артиллерийскую поддержку. Отдельные орудия и батареи появляются в наступающих пехотных цепях и расстреливают пулеметные блокгаузы, задерживающие движение пехоты. Приданные германской пехоте минометы и огнеметы namного усилили ее боевые возможности. В ходе боев французы переходили в контратаки. Контратаки, предпринятые частями 30-го армейского корпуса, были отбиты. За четыре дня противник захватил первую и вторую позиции.

В развернувшихся боях германцы применяют штурмовые группы, состоящие из 1—3 отделений пехоты с пулеметами, минометами и огнеметами<sup>1</sup>.

По мере продвижения германских войск все более разрушительным становится фланкирующий огонь французской артиллерии, расположенной на левом берегу Мааса. Крупного успеха противник достигает 25 февраля: в его руках оказывается крупнейший форт Дуомон.

Французское командование, решившее во что бы то ни стало удержаться на правом берегу Мааса, с самого начала операции направляет подходившие корпуса в укрепленный район, а 25 февраля формирует 2-ю армию, возложив на нее оборону Вердена. Было приказано оборонять форты Вердена.

С развертыванием борьбы обе стороны вводят в бой все новые и новые соединения. Французское командование широко и умело организовало автомобильное движение по шоссе Бар-ле-Дюк — Верден, названному «священным путем», или «дорогой в рай». 65-километровая трасса шоссе была разделена на 6 участков, автомобильный транспорт — на 200 отделений по 20 машин. Автомобильная служба, по данным штаба обороны Вердена, насчитывала в конце февраля 300 офицеров, 8500 солдат и 3900 автомобилей, сведенных в 175 автомобильных взводов. В марте пропускная способность шоссе доходила до 6 тыс. машин в сутки, 4 машины в 1 минуту. За 9 дней — с 27 февраля по 6 марта — было перевезено 190 тыс. солдат, 23 тыс. тонн огнеприпасов и

---

<sup>1</sup> См. В. Балк. Развитие тактики в мировую войну. Пг., 1923, стр. 86.

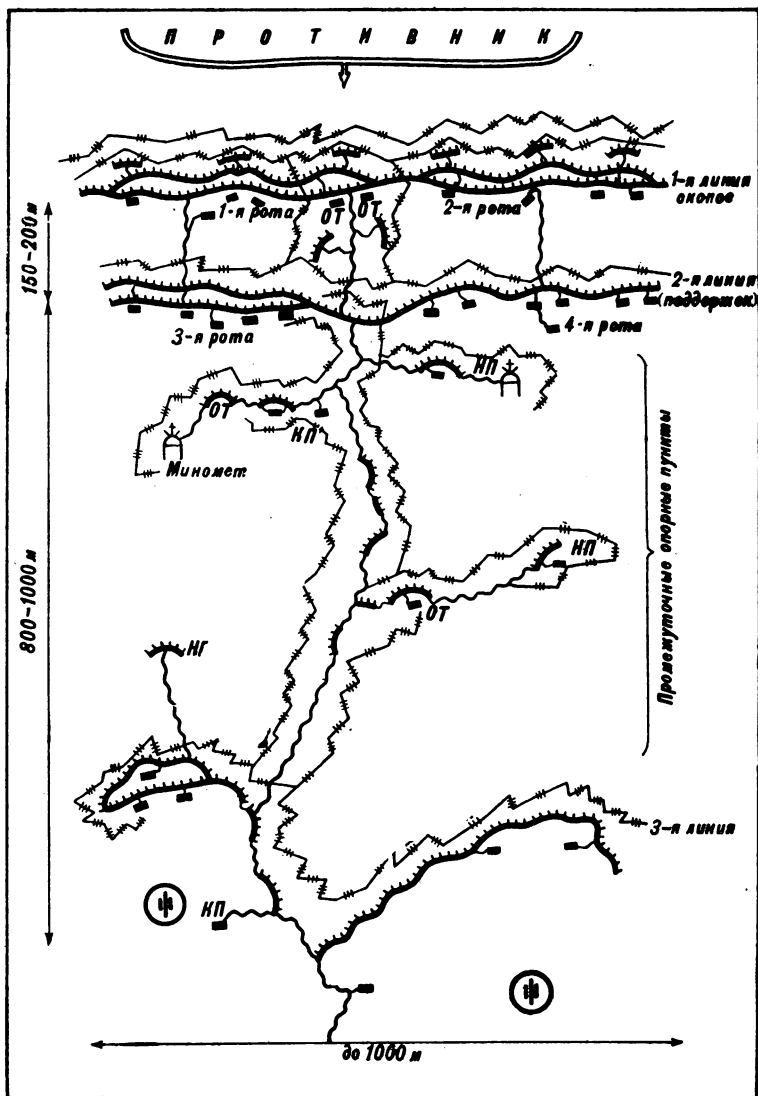

Французская оборонительная позиция конца 1915 — начала 1916 г.

2500 тонн других грузов<sup>1</sup>. К началу марта войска французов значительно увеличились. Германские войска, постепенно втянувшиеся в тяжелую, изнурительную борьбу, сопровождавшуюся большими потерями, после захвата крупнейшего верденского форта не имели сил для развития успеха. За все это время они продвинулись на 5—6 км.

Истощив имеющиеся силы на правом берегу, германское командование решает наступать на левом берегу Мааса, где силы французов уже превосходили германские. Начав атаку 6 марта, они стремятся овладеть важнейшими высотами — Морт-Омм и 304. Борьба не принесла ожидаемого успеха. Кровавопролитные бои заканчивались большими потерями и также велись на истощение. Германским войскам удалось овладеть высотами Морт-Омм и 304 лишь в мае. Атака высоты 304 велась при поддержке огня до 100 тяжелых батарей.

На правом берегу в марте — мае разворачивается ожесточенная борьба за форт Во (южнее Дуомона), являвшийся центром сопротивления. Лишь после трехмесячной борьбы 7 июня форт Во прекратил сопротивление. В течение последних пяти дней немцы обстреливали форт, выпуская по 150 тыс. снарядов в день.

Французские войска производили непрерывные контратаки. 22 мая, поддержанные огнем 51 тяжелой батареи, они овладели фортом Дуомон, но удержать его не смогли. 24 мая он вновь перешел к противнику.

Захватив форт Во, германские войска атакуют последнюю оборонительную линию — форты Тиомон, Флери, Сувиль, Таван, овладение которыми поставило бы французские войска перед необходимостью очистить правый берег Мааса. Борьба разгорается с новой силой. Одна за другой следуют германские атаки и контратаки французов. 24 июня Тиомон и Флери после бомбардировки десятками тысяч снарядов, в том числе химическими, захватываются германцами. Но защитники форта Сувиль отбили атаки противника. Германцы не смогли сломить французскую оборону в июле и августе. Предпринятые ими сильнейшие удары на Сувиль стойко отражались. К сентябрю атаки противника прекращаются. Верденская «мясорубка» истощила его силы.

Неблагоприятно для Германии складывалась обстановка и на других фронтах. «В это время, — записал Гинденбург, — успех всюду был на стороне наших противников»<sup>2</sup>.

В начале июня началась большая операция русского Юго-Западного фронта, она грозила разгромом Австро-Венгрии и потребовала переброски германских дивизий с Западно-

<sup>1</sup> См. Петэн. Оборона Вердена. М., 1937, стр. 38; Д. Карбышев. Уроки Вердена. «Техника и вооружение», 1938, № 3, стр. 37.

<sup>2</sup> Воспоминания Гинденбурга. Пг., 1922, стр. 4.

европейского фронта. Это ослабило германские войска. Однако германское верховное командование, вместо того чтобы прекратить долбежку Вердена, продолжало истощать свои силы, стремясь во что бы то ни стало овладеть крепостью. Не сразу образумил германское командование и сильный удар, нанесенный 1 июля англо-французскими войсками на Сомме.

27 августа в войну на стороне Антанты вступила Румыния. 28 августа произошла замена германского верховного командования<sup>1</sup>, руководство войсками перешло к Гинденбургу, назначенному начальником генерального штаба, и Людендорфу — первым генерал-квартирмейстером. Выдохшееся наступление под Верденом по их приказу было прекращено.

В октябре — декабре под Верденом наступают французы. Они упорными атаками возвращают форты Дуомон и Во, а 18 декабря выходят за линию фортов к прежней, третьей позиции (Лувемон, Безонво). Так закончилась Верденская операция, одна из крупнейших и самых продолжительных операций войны. Потери противников достигли почти миллиона человек. Через верденскую бойню были пропущены, или, как выразился Фалькенгайн, «перемолоты на мельнице Маасского района»<sup>2</sup>, более 100 дивизий: у французов 65 из 95 и у германцев 50 из 125.

О беспощадном истощении живой силы свидетельствуют следующие цифры потерь, приведенные германским автором Рольфом Батэ. Так 21-я гессенская пехотная дивизия потеряла 279 офицеров и 9523 солдата, 5-я бранденбургская дивизия — 218 офицеров и 10 099 солдат, 6-я бранденбургская дивизия — 321 офицера и 9282 солдата. Численность дивизий со вспомогательными частями и подразделениями составляла 9—9,5 тыс. человек. Общие потери дивизий (пополнявшихся) достигали 70—100% и даже 150% своего нормального состава<sup>3</sup>. Германские дивизии, рассказывает Рольф Батэ, не только целыми неделями, но часто целыми месяцами оставались в верденском пекле, вплоть до их уничтожения. Французы действовали иначе. Самое большое время пребывания в бою на французском фронте продолжалось 10 дней. В большинстве случаев французские дивизии сменялись после 4—5 дней, прежде чем они истощались, и только после известного отдыха вновь направлялись в бой<sup>4</sup>.

---

<sup>1</sup> Оценку Фалькенгайна см.: Дюпон. Высшее германское командование, стр. 14.

<sup>2</sup> Фалькенгайн. Верховное командование, стр. 244.

<sup>3</sup> См. Рольф Батэ. Теория обескровливания как стратегия (Ausblutungstheorie als Strategie. „Deutsche-Wehr“, N 17, 23 April 1936, S. 271—273). «Военный зарубежник», 1936, № 6, стр. 28—31.

<sup>4</sup> См. там же, стр. 31.



**В ы в о д ы.** Поражение германцев под Верденом означало крушение их наступательного стратегического плана. Всепожирающая оборона Вердена ослабила силы германской армии и заняла по времени, включая подготовку, целый год. Теряя время, германское командование предоставляло возможность союзникам вести намного превосходящие людские и материальные ресурсы. Причина поражения германцев в Верденской операции являлась уже следствием общего превосходства сил Антанты. Верден был испытательным полигоном военной мощи противников, он приблизил военный крах Германии. Стратегическая инициатива перешла к Антанте. В ходе верденской бойни, вызвавшей громадные потери, понижалось моральное состояние германских войск<sup>1</sup>, падала их боеспособность, росло движение народных масс против войны; произошли открытые выступления во флоте. Происходит перемены в верховном командовании и в правительстве.

Наступление немцев под Верденом велось с решительной стратегической целью. Предполагалось, что начальный успех должен завершиться падением Вердена. С падением Верденского укрепленного района рушилась французская оборона и открывались пути к конечной цели — Парижу. Но стратегический удар наносился с недостаточными силами. Ускоренная атака Вердена не осуществилась; борьба повелась на истощение, на измор, на обескровливание резервов, в конечном счете превратилась в верденскую «мясорубку», которая, несмотря на то что пожирала «численность и время», не была приостановлена. Германское верховное командование рассчитывало истощить противника, а истощило свои собственные силы. Если германцы продолжали борьбу на истощение в намерении заставить Антанту отказаться от намеченного наступления, то тоже не достигли своей цели. Антанта, несмотря на верденские потери, сохранила силы для ведения большой стратегической операции на Сомме.

В Верденской операции выявились крупные недостатки и оперативного порядка. Был выбран слишком узкий фронт наступления. Наступление на восточном берегу Мааса велось одновременно с наступлением на его западном берегу (на 22-километровом фронте обоих берегов); не наносились

---

<sup>1</sup> После Вердена, писал Рольф Батэ, германские войска нельзя было узнать. «Обескровленные, душевно и физически сокрушенные, лишенные крепкого ядра своих руководителей, поколебленные в доверии к своему руководству... Над всем этим стояла написанная огненными буквами надпись: «Верден». Здесь германская западная армия была подвергнута ужасному процессу «кровопускания», в котором самая душа германского солдата потеряла непоправимый вред. Внутренний надлом был налицо». (См. «Военный зарубежник», 1936, № 6, стр. 28.)

сковывающие удары на других участках фронта. Борьба вылилась в изолированный прорыв, в изнурительные кровопролитные бои на небольшом клочке пространства. Французы получили возможность подтянуть сильные резервы и организовать сопротивление. Германское командование переоценило возможности своей артиллерии и недооценило возможность французской артиллерии, располагавшей преимуществом поражать фланкирующим огнем пехотные и артиллерийские массы, сгрудившиеся на весьма узком пространстве.

Вопреки основной идее плана, писал германский автор книги «Краткий стратегический обзор мировой войны 1914—1918 годов» Мозер, германская пехота не только не щадилась, но, наоборот, уничтожалась как морально, так и физически в боях за долговременные и полевые укрепления Вердена<sup>1</sup>. В течение многих месяцев операция, принявшая характер боев на измор, велась в одном месте, на поле, изрытом воронками, окопами и могилами.

Размах Верденской операции — операции позиционной войны — равнялся: ширина фронта — 15 км в начале операции и 30 км в конце, глубина операции — до 10 км, длительность операции — 10 месяцев (считая наступление германцев и контрнаступление французов); средний темп наступления измерялся шагами (атака 21—25 февраля шла с темпом 1—1/2 км в день); введенные в операцию силы исчислялись сотнями тысяч.

Под Верденом применяется прорыв позиционной обороны путем последовательного захвата оборонительных позиций и рубежей, что вело к сковыванию инициативы, к неиспользованию полных возможностей наступления. После первых дней (21—25 февраля) наступления германцы повели методическое постепенное преодоление — прогрызание обороны, продвигаясь на несколько десятков шагов и неся при этом большие потери. Многочисленные контратаки и контрудары французов, которые свидетельствовали об активном характере обороны, также выливались в прогрызание уже занятой противником обороны.

В Верденской операции широко применяются новые средства борьбы, выявляется возросшая сила родов войск. Германская пехота применяет новые средства окопной борьбы — огнемет, французская пехота — легкий пулемет, поступивший на вооружение с начала 1916 г.

Под Верденом используются колоссальные артиллерийские средства. В массированном применении артиллерии прорыва с ведением огня по площадям выявляется могучая

---

<sup>1</sup> См. Мозер. Краткий стратегический обзор мировой войны 1914—1918 гг. М., 1923, стр. 91.

сила огня тяжелых и сверхтяжелых орудий. Возрастает плотность артиллерии; получают широкое применение заградительный огонь и контрподготовка; действеннее становится взаимосвязь артиллерии и пехоты; появляются зачатки огневого вала (до наступления англо-французских войск на Сомме).

С Верденом связано массовое применение химических снарядов, используемых главным образом для подавления артиллерии. Резко возрастает в ведении операции роль авиации, которая сводится в группы и выполняет непосредственно боевые функции (даже штурмовые).

В тактическом отношении характерно стремление германцев огнем воздействием пронизать всю тактическую глубину обороны, применение для больших атак очень узких участков на пехотную дивизию (один километр); смена частей производилась путем переката — сменяющие части перекачивались через сменяемые. Атаки, осуществляемые волнами цепей, обеспечивались штурмовыми группами, состоящими из 1—3 отделений пехоты, усиленных саперами, а также пулеметами, огнеметами и минометами. Создание штурмовых групп, подкрепление волн цепей взводами саперов и командами носильщиков (колючей проволоки и других инженерных средств) усиливало боевой порядок. Широкое использование инженерных войск в ведении боя — одна из особенностей Верденской операции.

В боях под Верденом впервые на французском фронте применяется групповая тактика; родилась она в воронках Вердена, превращенных в гнезда обороны и защищаемых небольшой группой солдат, вооруженных винтовками и легким пулеметом.

В Верденской операции выявляется новая форма обороны — укрепленный район. Кольцевые изолированные крепости, оборонительная сила которых пространственно сводилась «к тесным бетонным глыбам их фортов», не могли устоять перед мощной и сверхмощной артиллерией. Борьба за Верден показала живучесть долговременных сооружений, когда они сочетаются с полевыми укреплениями, вырастают в позиционную оборону. Сила верденских долговременных сооружений — в сочетании их сопротивления с полевыми укреплениями — позициями; последние в свою очередь опирались на мощные форты — долговременные сооружения. Созданный таким образом укрепленный район Вердена себя оправдал. Вместо изолированных оборонительных сооружений появляется глубокая оборона. Форты, измеряемые сотнями квадратных метров в глубокой обороне, занимавшей километры, оказались весьма живучими и необходимой цементирующей частью всего укрепленного района. При

глубокой системе обороны артиллерийский огонь, направляемый на форты, возвышавшиеся на местности, стал расплываться на большой площади. Артиллерийская подготовка, огонь которой был наисильнейшим, при новой системе обороны привела только к быстрому занятию двух передовых укрепленных позиций. Она нанесла огромные разрушения, но в то же время показала невозможность вывода из строя всей укрепленной полосы обороны противника.

Отдельные сооружения крепости — форты сыграли свою роль в обороне Вердена, но в то же время вызвали потребность замены их. Форт Дуомон во время контрнаступления французов был оставлен германским гарнизоном, который не выдержал сильнейшую бомбардировку из орудий самых крупных калибров. В то же время, несмотря на то что по форту было выпущено более 100 тыс. снарядов, его броневые башни почти все остались невредимыми, уцелела и часть наблюдательных пунктов. Сооружения из бетона (форты Дуомон и Во) выдерживали бомбардировку мощной и сверхмощной артиллерии, не имевшей еще бетонобойных снарядов. Это послужило основой создания так называемой «распыленной фортификации», когда долговременная и полевая фортификация образовывали единую форму обороны, стирали существовавшую резкую грань между ними.

Созданная французами глубокая система обороны послужила основой будущих укрепленных районов (УР), создаваемых в пограничной полосе. Кольцевые фортовые крепости заменяются, таким образом, укрепленным районом. Новая система обороны возникла в силу изменившихся условий вооруженной борьбы, развития тяжелой артиллерии. На русском фронте наблюдалась в общем такая же картина. Примером служит оборона в 1915 г. крепости Осовец, преграждавшей в течение шести с половиной месяцев продвижение германских войск на Белосток.

Сочетание крепостной обороны с полевой в условиях мировой войны производилось на новой, более высокой военно-технической базе.

В условиях борьбы за Верден играл исключительную роль открытый тыл, непрерывно питавший укрепленный район резервами и позволивший не только удержать Верден, но и создать превосходство в силах и перейти в контрнаступление. Огромно значение французского «священного пути» и умелого использования автомобильного транспорта, роль которого в ходе войны быстро возрастала. Германское командование недооценивало важность «священного пути», хотя и имело средства — авиацию и дальнобойную артиллерию — для затруднения движения по нему.

На ход ведения Верденской стратегической операции

оказали влияние согласованные действия Антанты на других театрах мировой войны. Героически сражавшейся французской армии была оказана помощь мартовским наступлением русских армий Северного и Западного фронтов в районе Двинска и озера Нарочь, июньским наступлением Юго-Западного фронта, а также наступлением англо-французских войск на Сомме и военными действиями на других театрах.

Верден — героическая эпопея Франции, яркая страница ее военной истории, стойкости и мужества французской армии, о ее грудь разбились упорные и ожесточенные атаки противника<sup>1</sup>.

**Операция на Сомме, 1 июля — 18 ноября 1916 г. Первое появление на поле сражения танков.** Наступление на р. Сомме англо-французской армией было предпринято во время ожесточенных боев под Верденом и спустя 26 дней после начала наступления войск русского Юго-Западного фронта, сокрушивших австро-германскую оборону и продолжавших пробиваться вперед.

Операция на Сомме являлась крупнейшей по численности участвовавших в ней войск и применению боевых средств — тяжелых орудий, самолетов; в ней впервые на стороне англо-французских войск участвуют танки — новое могучее средство войны. Продолжалась операция с 1 июля по 18 ноября, в течение 4,5 месяцев.

Операция проводилась с решительной целью. Англо-французское командование планировало прорвать фронт противника на участке обоих берегов Соммы и, развивая успех на Камбрэ, Валансьен, Мобеж, нанести удар по флангу и в тыл германской группы армий в нуайонском выступе, где фронт наиболее близко подходил к Парижу. Раскол фронта противника приводил к ослаблению атак в Верденском районе.

Прорыв укрепленных позиций предусматривалось произвести методически рядом последовательных ударов в одном направлении от рубежа к рубежу и в длительное время. Захват неприятельских позиций, оборудованных и эшелонированных в глубину, определял Фош (командующий Северной группой французских армий, осуществлявший общее руководство операцией) в составленной им записке о наступательном сражении, является «длительной операцией. Она должна вестись методически и продолжаться до тех пор, пока обороноспособность противника не будет сломлена

---

<sup>1</sup> См. М. Ферро. Верден. «Военно-исторический журнал», 1966, № 5, стр. 128.

в результате моральной, материальной и физической дезорганизации без истощения нашей наступательной способности»<sup>1</sup>. Отказаться от методического образа действий, «который один позволяет разрушать укрепленные фронты», можно будет только тогда, «когда противник, исчерпав свои резервы, перестанет оказывать нам сопротивление на непрерывных, хорошо оборудованных оборонительных линиях»<sup>2</sup>. Сочетание боя с маневром становится возможным, по его утверждению, на свободной от препятствий местности. Наступательная операция, таким образом, сводится к материальному измору.

Инструкция Жоффра 16 января 1916 г. также указывала, что «атака должна быть ведена методично, чтобы сохранить связь... Порядок важнее быстроты»<sup>3</sup>.

В прорыве главная роль отводится артиллерии. «Артиллерийская подготовка является мерилом возможностей пехоты... Глубина пространства, поражаемого артиллерией, определяет пространство, которое может быть назначено для захвата пехотой»<sup>4</sup>. Глубина обстреливаемого артиллерией пространства определяет рубеж, который может быть назначен пехоте для захвата. Рубеж, назначенный пехоте для захвата, 2—4 км, больше, чем под Верденом. Рубежи должны одновременно занимать (рубежи выравнивания) английскими и французскими войсками; разработанный график продвижения соединений и частей не должен нарушаться. Требование выравнивания фронта по рубежам пагубно сказывалось на ведении операции. Французские войска, вырвавшиеся вперед, вместо продолжения движения в глубь обороны противника останавливались, выжидая английские войска.

В Инструкции 16 января 1916 г. много внимания уделяется «движению» огня впереди наступающей пехоты. Батареи, говорится в инструкции, которые обстреливали передовые траншеи, окажутся фактически свободными от своей предыдущей задачи; в таком случае они «прокладывают путь пехоте, быстро перенося свой, заранее подготовленный, огонь на следующую позицию противника»<sup>5</sup>.

Боевой порядок, как и раньше, состоит «из эшелонированных штурмующих частей и резервов»<sup>6</sup>. Штурмующие

---

<sup>1</sup> Ф. Ф о ш. Воспоминания (война 1914—1918 гг.), стр. 204.

<sup>2</sup> Там же, стр. 204—205.

<sup>3</sup> Инструкция 16 января 1916 г. Иностранные наставления для боя. Вып. II. Пг., 1916, стр. 17—18.

<sup>4</sup> Ф. Ф о ш. Воспоминания (война 1914—1918 гг.), стр. 204.

<sup>5</sup> Инструкция 16 января 1916 г. Иностранные наставления для боя, вып. II, стр. 31.

<sup>6</sup> Там же, стр. 18.

части состоят из трех-четырёх волн, формируются волны из батальонов первой линии; роты каждого батальона сами эшелонируются в глубину, и каждая рота обыкновенно дает две волны, которые наступают цепями. Роты, составляющие поддержки (третья и четвертая волны), наступают последовательными линиями отделений или полувзводов, в колоннах по одному<sup>1</sup>, они развертываются и усиливают находящиеся впереди волны только в том случае, когда в этом является необходимость. Они не должны вливаться преждевременно в роты первой линии<sup>2</sup>.

Первые штурмовые волны преодолевают препятствия, бросаются на первую траншею, решительно переходят через нее, не спускаясь в нее. Они продолжают свое наступление на следующие траншеи, которые до их подхода обстреливаются артиллерией. Это наступление должно развиваться до намеченного рубежа, который они занимают. Продвижение первых волн обеспечивается на каждой вынужденной остановке последующими волнами<sup>3</sup>.

Во французской Инструкции о наступательном бое мелких частей выделен раздел «Ночные действия», которые признаются желательными в тех случаях, когда противник поколеблен и войскам предстоит лишь развить успех, уже достигнутый в течение дня<sup>4</sup>.

Совокупность всех действий пехоты в наступательном бою в Инструкции о наступательном бое мелких частей сводится к трем основным периодам боя: подготовка атаки или сближение с противником на расстояние атаки — 150—300 м от него (исходная для атаки линия или исходный плацдарм), атака и использование атаки (использование успеха) и, кроме того, удержание захваченной позиции<sup>5</sup>.

Фронт прорыва на Сомме был определен в 37 км (фактически 40 км). Нанесение главного удара возлагалось на 4-ю английскую армию (армейскую группу) на фронте 25 км в направлении на Бапом, 6-я французская армия атаковала по обоим берегам Соммы, ее роль сводилась к обес-

---

<sup>1</sup> Строн (formations) для движения в сфере артиллерийского огня — линия полувзводных или отдельных колонн, по одному или рядами, а для боя — рассыпной строй, с интервалом до двух шагов (См. Инструкция о наступательном бое мелких частей. Иностранные наставления для боя. Вып. VI. Пг., 1916, стр. 8.)

<sup>2</sup> См. Инструкция 16 января 1916 г. Иностранные наставления для боя, вып. II, стр. 18—19.

<sup>3</sup> См. там же, стр. 19—20.

<sup>4</sup> См. Инструкция о наступательном бое мелких частей. Иностранные наставления для боя, вып. VI, стр. 6.

<sup>5</sup> Там же, стр. 5—7.

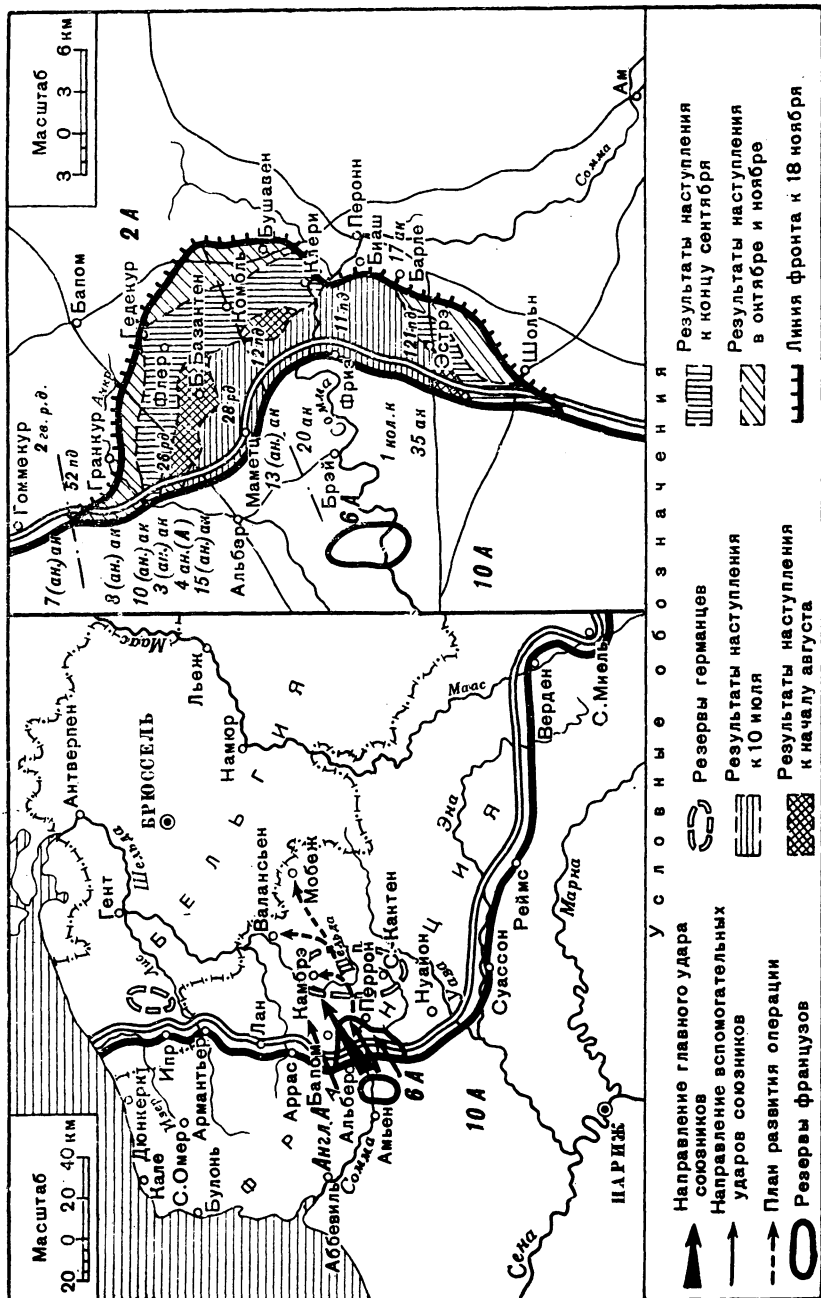



печению и поддержке наступления. Для развития успешного прорыва могла быть введена вновь созданная 10-я французская армия. По первоначальному плану, разработанному еще до Верденской операции, главная роль в совместном и одновременном наступлении союзников (прорыв намечался на 70-километровом фронте) отводилась французской армии, но в связи с верденской бойней, истощившей силы французов, нанесение главного удара было возложено на англичан, располагавших на Западноевропейском театре более чем 50 дивизиями.

К началу операции германцы на фронте, избранном для прорыва, имели 8 дивизий 2-й армии: 5 дивизий против англичан и 3 дивизии против французов и резерв — четыре дивизии в районе Камбрэ, Сен-Кантен и три дивизии — в районе Ипра. Германская оборона, совершенствуемая в продолжение двух лет, больше эшелонировалась в глубину, более тщательно применялась к местности, имела бетонированные убежища, оправдавшие себя в ходе боев под Верденом. Оборона состояла из двух позиций, находившихся в 2—3 км одна от другой, и сооружавшейся третьей. Между первой и второй позициями имелись промежуточные позиции. Первая позиция глубиной 500—1000 м рассматривалась как основа обороны и состояла из трех линий окопов и оборудованных опорных пунктов с круговой обороной. Первая позиция прикрывалась проволочными заграждениями, имевшими ширину до 30 м. Общая глубина обороны — 7—8 км.

Оперативное построение 4-й английской армии (армейская группа) было следующим: все 5 армейских корпусов (16 дивизий) в одном эшелоне, в армейском резерве — две пехотные и три кавалерийские дивизии. Резерв главного командования: корпус в составе трех дивизий и штаб резервной армии. Боевой порядок английских и французских корпусов (6-я армия — 14 дивизий) состоял из одного эшелона и резерва. Английские корпуса занимали 2—5-километровые участки, имея в первом эшелоне две или три дивизии (8-й корпус имел четыре дивизии, из них три в первом эшелоне) и по одной дивизии в резерве; 15-й корпус все три дивизии имел в первом эшелоне. Для атаки (вспомогательной) на Гоммекур предназначался 7-й корпус 3-й английской армии. Соотношение сил на 40-километровом фронте прорыва — 32 дивизии против 8 германских дивизий.

Артиллерия английской армии состояла из 444 75-мм пушек, 228 орудий тяжелой (короткой) артиллерии, 300 орудий тяжелой (длинной) артиллерии, 56 крупных тяжелых мортир большой мощности, 61 длинной пушки тяжелой

артиллерии большой мощности, 360 траншейных орудий. На 28 м фронта приходилось одно тяжелое орудие, на 34 м — одна 75-мм пушка и на 120 м фронта — одно орудие тяжелой артиллерии большой мощности<sup>1</sup>.

Операция на Сомме была намечена еще в декабре 1915 г. Англо-французские войска располагали длительным временем для подготовки. Считая, что операция будет являться материальным испытанием и истощит противника, они проделали колоссальную работу по ее обеспечению материально-техническими средствами. Французы заготовили снарядов только для 75-мм орудий до 6 млн., т. е. столько, сколько было их у всей армии перед началом войны. К линии фронта были подведены железные дороги нормальной и узкой колеи, шоссейные дороги. Тысячи автомашин доставляли грузы к месту запланированной операции.

Плацдарм для наступления был оборудован укреплениями и убежищами от артиллерийского огня.

Огневая мощь всех родов войск усиливалась за счет более совершенного нового оружия. Пехота имела 4—8 ручных пулеметов и 12 ружей-гранатометов на роту, большое количество 37-мм пушек и мортир; в батальонах были созданы пулеметные роты, имевшие 8 станковых пулеметов.

Войска усиленно обучались ведению боя против укрепившегося противника. Отрабатывалось «движение» огня впереди наступающей пехоты. Новый способ артиллерийской поддержки пехоты — огневой вал впервые широко применен в операции на Сомме.

Англо-французские войска, готовясь к операции, не соблюдали строгой маскировки, как это делал их противник под Верденом. Наступлению предшествовала 7-дневная артиллерийская подготовка, начатая 24 июня.

Во время артиллерийской подготовки германское командование усилило оборону, подтянуло войска и боевую технику. В результате чудовищных масс снарядов, брошенных на германские укрепленные линии, пишет Фалькенгайн, «все препятствия впереди исчезли совершенно, окопы в большинстве случаев были сравнены с землей. Лишь отдельные, особенно прочные постройки выдержали бешеный град снарядов. Еще тяжелее было то, что нервы людей должны были

---

<sup>1</sup> См. Эрр. Артиллерия в прошлом, настоящем и будущем, стр. 60—61. Гаскуэн, так же как и Эрр, французский артиллерийский начальник, писал, что на Сомме «каждая дивизия, оперируя на фронте 3—3,5 км, могла располагать траншейной артиллерией: 8-ю батареями 58-мм и 2-мя — 240-мм... В среднем приблизительно один средний или тяжелый миномет приходился на каждые 35 м, тогда как раньше никогда не переходили предела — 1 миномет на 50 м». (См. Гаскуэн. Эволюция артиллерии во время второй мировой войны, стр. 82.)

сильно страдать под семидневным огнем»<sup>1</sup>. Артиллерийская подготовка велась и химическими снарядами<sup>2</sup>. Окопы противника обстреливались пулеметным огнем авиации, захватившей в первые же дни полное господство в воздухе.

1 июля в атаку была брошена пехота, сопровождаемая огневым валом.

Под прикрытием огневого вала были более успешно достигнуты «обычные начальные успехи», но успех этот был далеко не по всему фронту прорыва. Французы овладели первой германской позицией и местами ворвались во вторую. Англичане, атаковавшие слева от французов, также продвинулись вперед, но их левофланговые корпуса, встреченные огнем и контратаками, были остановлены. Успешно наступавшие французские войска могли бы проникнуть еще глубже в оборону противника, но, достигнув при методическом наступлении указанного рубежа, остановились.

Обстановка, свидетельствует Фалькенгайн, стала серьезнее, когда местное начальство, побуждаемое успехами французов, решило очистить оставшиеся части второй позиции, чтобы войска, действительно тяжело обстреливаемые, отвести на линию Биаш, Барле, Беллуа, Эстрэ и тем облегчить их смену резервами, направленными сюда верховным командованием<sup>3</sup>. С захватом Биаша и Барле к французам переходило все южное побережье Соммы, что позволило бы вести губительный фланговый огонь по германским войскам на северном берегу Соммы. Но образованные бреши на пути наступления не заполнялись. На первый план была поставлена не создававшаяся обстановка, а шаблон. Командир корпуса, заняв рубеж, указанный ему для первого дня наступления, остановил свои части; важные населенные пункты, очищенные противником, не были заняты. В последующей более чем четырехмесячной борьбе Барле остался в руках германцев. Достигнутый тактический успех уперся в методизм и в последующих кровопролитных боях не был развит в оперативный.

Стратегическая операция на Сомме замкнулась, как и Верденская, в тактическом кругу, и, несмотря на настойчивые попытки, преодолеть укрепленную оборону противнику не удалось. Вновь и вновь бросались после артиллерийской подготовки и под прикрытием огневого вала штурмовые волны пехоты. Иногда они продвигались вперед, но это продвижение измерялось лишь сотнями шагов.

---

<sup>1</sup> Фалькенгайн. Верховное командование, стр. 240.

<sup>2</sup> См. Р. Ганслиан и Ф. Бергендорф. Химическое нападение и оборона, стр. 18.

<sup>3</sup> См. Фалькенгайн. Верховное командование, стр. 241.

Англо-французская пехота атаковала волнами цепей. Германские солдаты, отражая атаки, применяли групповую тактику. Мелкие группы солдат с пулеметами занимали воронки от снарядов, оставшиеся окопные углубления и своим огнем наносили большие потери атакующим.

После первых бурных дней наступательный порыв и наступательные возможности понизились. Противник вводил в операцию свежие войска. Новые наступательные удары, для осуществления которых вводились большие силы и большая техника, в том числе и новое боевое средство — танки, встречались более сильным и более организованным противником, чем в первые дни операции.

Верховное командование, пишет Людендорф, было в начале операции застигнуто врасплох<sup>1</sup>. Действительно, Фалькенгайн, увлеченный верденской бойней, считал, что ослабленные французы неспособны к ведению большой стратегической операции, поэтому их атака для него явилась особенно неожиданной. Что же касается английских войск, то он не высоко их оценивал и не страшился угрозы с их стороны. Германский генеральный штаб располагал сведениями о подготовке англо-французских войск к наступлению на Сомме и ясно представлял фронт наступления, но вследствие указанных убеждений не направлял сюда свои усилия.

С началом операции германское командование быстро перебрасывало подкрепления, численность войск все более возрастала, хотя перевес союзных войск в артиллерии, снарядах и аэропланах «не удалось хоть сколько-нибудь сгладить. Антанта врезывалась все глубже в германские линии. Мы потеряли много людей и снаряжения. В то время передовые окопы занимались еще густо. Блиндажи и подвалы наполнялись во время артиллерийского обстрела. Неприятель, шедший в атаку под защитой барабанного огня, доходил до окопов и деревень быстрее, чем гарнизон мог выбраться из своих подземелий. В результате наши солдаты часто попадали в плен. Трата физической и духовной энергии была невероятно велика»<sup>2</sup>. В этих условиях широко практиковалась, как и под Верденом, частая смена дивизий, они могли оставаться на поле боя лишь несколько дней. Универсальным средством спасения от наседавшего противника считался заградительный огонь. Пехота требовала его. Однако, «доверившись защите заградительного огня, она слишком легко забывала, что должна сама себя защищать»<sup>3</sup>. Смена ввиду недостатка свежих дивизий производи-

<sup>1</sup> См. Людендорф. Мои воспоминания о войне 1914—1918 гг., т. I, стр. 198

<sup>2</sup> Там же.

<sup>3</sup> Там же, стр. 216,

лась и внутри обороняемого фронта. При смене артиллерия оставалась на месте.

Итак, операция на Сомме не привела англо-французские войска к прорыву обороны противника. На обоих берегах Соммы с неслыханным ожесточением велись бои на изнурение (*Abnutzungskämpfe*). Действия по прорыву оборонительного фронта германцев продолжались, то несколько ослабевая, то вновь усиливаясь. К 10 июля южнее Соммы французы углубились до линии Биаш, Барле, которая явилась предельной линией за все продолжительное время их наступления. Все усилия, направленные на взятие Барле, разбивались об упорную оборону германских частей. К этому времени севернее Соммы англичане захватили еще меньшее пространство. За два первых месяца операции углубление в оборону противника достигло 3—8 км.

В сентябре—октябре с неослабеваемой силой продолжались наступательные бои; сентябрьские бои, по оценке германского верховного командования, были особенно критическими. По количеству введенных в дело людей и военного снаряжения это были одни из самых крупных боев всей войны. Они превосходили все прежние атаки севернее и южнее Соммы. Англо-французские войска всё глубже врезались в оборону противника. Несколько важных пунктов были потеряны германцами, Войска постепенно изнашивались. Все висело на волоске<sup>1</sup>. Самым лучшим казалось отойти на новые позиции, но их не было.

15 сентября в атаке, предпринятой англичанами, впервые применяются танки<sup>2</sup>. Успех был большой, англичане продвинулись в глубину на 2 км и овладели несколькими важными пунктами, борьба за которые велась продолжительное время. Но успех оказался местным. Внезапное введение танков не привело к прорыву обороны и выходу на оперативный простор Могучие бронированные идвигающиеся машины не обозначили перелома операции. Танки были еще несовершенны, и их первый натиск вскоре ослаб.

---

<sup>1</sup> См. Людендорф. Мои воспоминания о войне 1914—1918 гг., т. I, стр. 221, 223.

<sup>2</sup> Тактико-технические данные английского танка М-1: длина с хвостом — 10,9 м (хвост состоял из двух колес, которые при преодолении препятствий и для смягчения удара гидравлическим механизмом поднимались над землей или с помощью сильных пружин прижимались к земле), длина без хвоста — 8,1 м, ширина — 4,1 м, высота — 2,5 м, вес со снаряжением — 28 т, команда — 8 человек, вооружение — 2 пушки 6-фунтовые и 4 пулемета, мотор — 105 лошадиных сил (Даймлера), максимальная скорость — 3,7 мили (6 км), средняя скорость почти в два раза меньше (2 мили), радиус действия — 6,2 часа — 12 миль (19 км), способен преодолевать рвы шириной 3,5 м. (См. Дж. Фуллер. Танки в великой войне 1914—1918 гг. М., 1923, стр. 42.)

Из 49 танков в атаке приняли участие 32, до исходных позиций не дошло 17. Из 32 танков 9 двигались впереди пехоты, другие 9 машин действовали без непосредственной связи с пехотой, но они также разрушали и очищали от противника укрепленные пункты, 5 машин застряли, а у 9 перестали работать моторы. В бою получили повреждения и вышли из строя 10 танков<sup>1</sup>.

Использовались танки разрозненно, на широком фронте. Однако, несмотря на небольшой тактический успех и на

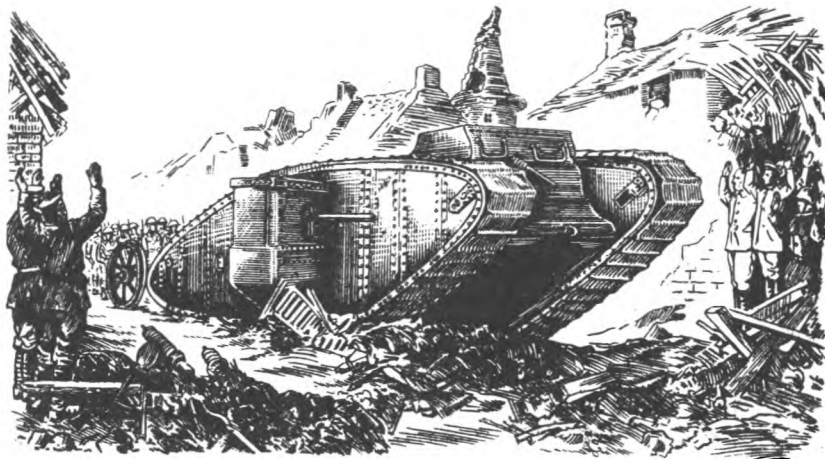

Английский тяжелый танк М-I на главной улице деревни Флер  
15 сентября 1916 г.

конструктивные недостатки, первые танки решительно выявили свою роль в сражении. Они показали себя как перспективное новое могучее средство ведения войны. Танки разрушали укрепления, давили пулеметные гнезда, сметали на своем пути колючую проволоку. Шумом моторов и гусениц, огнем своих пушек и пулеметов движущиеся машины производили панику среди солдат противника. «Все стояли пораженные, как будто потеряв возможность двигаться,— сообщала германская газета.— Огромные чудовища медленно приближались к нам, гремя, прихрамывая и качаясь, но все время продвигаясь вперед. Ничто их не задерживало. Кто-то в первой линии окопов сказал, что явился дьявол,— и это слово разнеслось по окопам с огромной быстротой»<sup>2</sup>.

Один из танков направился к деревне Флер, германцы в панике бежали, английские солдаты, двигавшиеся вслед за

<sup>1</sup> См. Дж. Фуллер. Танки в великой войне 1914—1918 гг., стр. 50; Ф. Митчел. Танки на войне. М., 1935, стр. 26.

<sup>2</sup> Ф. Митчел. Танки на войне, стр. 25.

танком, взяли Флер без всяких жертв. Другой танк стал над германским окопом и «пулеметным огнем смел все живое, а затем двинулся вдоль окопа и взял 300 пленных»<sup>1</sup>.

В сражении на Сомме танки применялись также при атаках 25 и 26 сентября (у Гедекура), 13 и 14 ноября (на Анкре)<sup>2</sup> — это последнее применение танков в 1916 г.

Все более развertyвались бои в воздухе.

Бои на Сомме, пишет германский автор книги «Критика мировой войны», представляли высшее напряжение новейшей боевой истребительной стихии. В течение целых недель на фронте протяжением в 40 км день и ночь, подобно молниям, пылали сверкающие ряды огней тысяч самых тяжелых орудий. День и ночь дрожал воздух от равномерного грохота выстрелов. День и ночь бушевала орудийная гроза над истерзанной землей, превращая ее лик в однообразное изборужденное воронками поле, по которому вяло перекатывались зеленоватые ядовитые волны газов и носился град стальных и железных осколков, душивших и рвавших все живое<sup>3</sup>.

В ходе операции количество дивизий с обеих сторон все время возрастало. Англо-французские войска имели большое превосходство в силах и средствах. В конце октября французы перешли в наступление под Верденом. Боями 18 ноября прекращается операция на Сомме. Германский фронт был отодвинут больше всего на участке прорыва севернее Соммы — на 12 км<sup>4</sup>.

Потери воюющих сторон превышали верденские и составляли более чем 1 300 тыс. человек.

Выводы. Операцией на Сомме Антанта не решила поставленной задачи. Германский фронт не был разбит. И тем не менее ее роль в общем ходе войны весьма существенна, людские потери обеих сторон явились наиболее тяжелыми для Германии, имевшей ограниченные людские ресурсы. Операция на Сомме тесно связана с операцией русского Юго-Западного фронта и Верденской, где германцы вынуждены были прекратить наступательные бои и отдать завоеванные ранее ценой огромных жертв позиции. Германии и Австро-Венгрии был нанесен тяжелый удар в материальном и моральном отношении.

Фалькенгайн после смещения с должности начальника генерального штаба, оценивая Сомму, записал: «Если оказалось невозможным положить конец натиску и превратить его при помощи контрудара в дело, выгодное немцам, то

<sup>1</sup> Ф. Митчел. Танки на войне, стр. 23.

<sup>2</sup> См. Дж. Фуллер. Танки в великой войне 1914—1918 гг., стр. 50—51.

<sup>3</sup> См. Х. Риттер. Критика мировой войны, стр. 138.

<sup>4</sup> См. там же.

это приходится приписать исключительно ослаблению резервов на Западе, а оно явилось неизбежным из-за неожиданного разгрома австро-венгерского фронта в Галиции, когда верховное командование не сумело своевременно опознать решительного перенесения центра тяжести русских из Литвы и Латвии в район Барановичей и в Галицию»<sup>1</sup>.

Операция на Сомме, так же как и Верденская, проводилась в условиях позиционной борьбы. Усилия войск, оперативные формы не обеспечивали осуществления и развития прорыва фронта. Наступление на Сомме вылилось в постепенное материальное истощение, велось на измор. Выход на маневренный простор не был осуществлен. В первый день наступления французы имели успех, но не могли его развить, борьба вылилась в долбежку, в разьедание фронта противника. Операция велась в условиях небывалого насыщения армий техническими средствами. Операцию на Сомме называют материальным сражением (*Materialschlachten*), в котором был произведен неслыханный до тех пор расход артиллерии, снарядов и людей. Проходила операция при превосходстве Антанты в средствах борьбы — в артиллерии, авиации; ею впервые применяются танки. Англо-французское командование, располагая большими людскими резервами, имело возможность производить более быструю смену соединений, понесших потери и утомленных боями. Сомма и Верден — две кровопролитные операции в течение почти двух месяцев велись одновременно, пожирая людей и технику.

Оперативное искусство (подготовка и ведение операции) и тактика получили развитие, но далеко еще не отвечали новым требованиям ведения войны. Англо-французское и германское командования оказались бессильными решить задачу прорыва фронта. Применяемые войсками способы и формы прорыва позволяли противнику подтягивать резервы и отражать удары, строить дополнительные укрепленные линии. Французские войска, добившиеся успеха в первый день операции на Сомме, не использовали образовавшиеся бреши в обороне противника, дали ему спасительное время сомкнуть прорванную линию. Вместо развития прорыва успешно действовавшие соединения, овладев указанными по расписанию наступления рубежами, ожидали соседа, с тем чтобы, выровнявшись с ним, вместе и снова начать атаки.

Операция на Сомме вновь показала несостоятельность теории оперативного прорыва, считавшей, что прорыв фронта противника в одном пункте неизбежно влечет за собой разрушение всей его позиционной обороны. В действительности же, сковывание противника на других участках не поз-

<sup>1</sup> Фалькенгайн. Верховное командование, стр. 260.



волило ему беспрепятственно маневрировать резервами, перебрасывать войска с других участков фронта. Несостоятельность искусства использования войск англо-французским командованием при осуществлении прорыва выразилась в общем равномерном распределении сил и средств по фронту наступления, в отсутствии наращивания усилий в ходе операции на направлении главного удара, в организации взаимодействия между французскими и английскими войсками путем уравнивания фронта наступления по рубежам. Оборона противника преодолевалась последовательно. Длительной артиллерийской подготовкой обрабатывалась позиция противника, подлежащая захвату, и затем при поддержке артиллерийского огня — огневого вала пехота бросалась в атаку. Если намеченная позиция занималась, то артиллерия опять выдвигалась на новые огневые позиции и вела многодневный огонь, всегда предшествующий атаке пехоты. Противник, теряя позицию, заменял ее новой, углубляя свою оборону.

Боевой порядок эшелонировался в глубину. Роты, батальоны, полки атаковывали волнообразным строем — несколькими волнами цепей. Атаковавшие одна за другой пехотные волны, составлявшиеся из густых цепей, поражались пулеметным огнем, так как не имели достаточных средств для подавления огня обороны. В обороне широко применялись контрудары и контратаки, получила дальнейшее развитие групповая тактика. Германское командование не допускало сдачи без боя ни одного шага земли. Германская пехота выносила на себе всю тяжесть борьбы, «она слишком цеплялась за отстаивание территории и в результате несла большие потери»<sup>1</sup>.

Бои на Сомме с новой силой потребовали усиления пехоты огневыми средствами для успешной борьбы с пулеметами.

Сражение на Сомме, как и у Вердена, свидетельствовало о возрастающей роли артиллерии, могучего огневого средства при преодолении обороны неприятеля. На нее возлагалось разрушение укреплений, а на пехоту — занятие разрушенных позиций. «Артиллерия опустошает, пехота наводняет» (*L'Artillerie dévaste, l'Infanterie submerge*)<sup>2</sup>. Действительно, артиллерия, плотность которой на 1 км фронта прорыва значительно возросла, подвергала передний край обороны разрушительной огневой обработке. Однако в глубине обороны она слабо маневрировала и не могла всей

<sup>1</sup> Людендорф. Мои воспоминания о войне 1914—1918 гг., т. I, стр. 218.

<sup>2</sup> Инструкция о наступательном бое мелких частей. Иностранные наставления для боя, вып. VI, стр. 4.

своей силой поддерживать наступающую пехоту. На Сомме англо-французская артиллерия применяла артиллерийский огневой вал — новое эффективное средство поддержки наступавшей пехоты.

В борьбе за позиционную оборону противника артиллерия переоценивалась. Ее продолжали рассматривать как единственное средство, обеспечивающее прорыв, тогда как опыт боев настоятельно требовал сочетания усилий всех родов

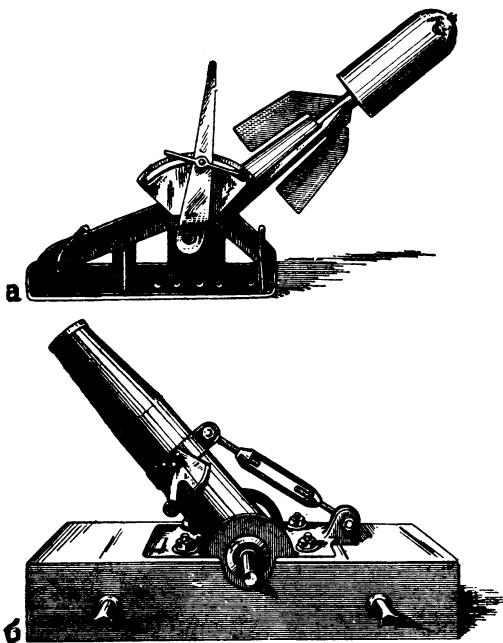

Минометы: а — 47-мм миномет системы Лухонина; б — 58-мм миномет типа Ф. Р.

войск и видов оружия. Артиллерийская подготовка, проводившаяся несколько дней, выводила из строя укрепления противника, однако она полностью лишала наступающего внезапности. В операции артиллерия широко применяла стрельбу химическими снарядами.

В операции на Сомме более широко применялась авиация против земных целей, она стала использоваться массированно, группами. Англо-французская истребительная авиация завоевала господство в воздухе, обстреливала пулеметным огнем пехоту противника до ее расположения в укрытии, производила бомбардировку и в тылу, и на поле боя. Авиация, действовавшая на поле боя, оказывала поддержку своей пехоте, хотя это были только первые попытки на пути

налаживания взаимодействия авиации с пехотой. На Сомме применялась специальная артиллерийская авиация, имевшая опытных артиллерийских наблюдателей и производившая разведку целей и корректировку огня.

На Сомме англо-французские войска впервые применяют танки, но нужной внезапности и эффекта не было достигнуто по причине их технической несовершенности, малого количества и незначительной степени боевого использования.

Изменениям подверглись полевые сооружения; все большее значение приобретали бронированные убежища; широкие, густые проволочные заграждения обеспечивали передний край «в спокойное время», но во время боев они сметались огнем артиллерии. Опыт боев принуждал более глубоко эшелонировать всю систему обороны, тщательно применять ее к местности. Оперативная оборона строилась из трех оборонительных полос. Три линии окопов и узлов первой оборонительной полосы сильнее оборудовались и насыщались огнем. Причем вооружение пехоты легким пулеметом дало возможность разрядить расположение пехоты в первой линии окопов, не уменьшая плотности огня.

**Военные действия на Восточноевропейском театре. Наступление Юго-Западного фронта (июнь — сентябрь 1916 г.).** Русские армии после тяжелых отступательных боев недолго пользовались передышкой. В декабре — январе 7-я и 9-я армии Юго-Западного фронта (главнокомандующий генерал Иванов) вели наступление с целью оттянуть на себя австро-германские силы и этим оказать помощь терпевшей поражение Сербии. Но плохо подготовленное наступление не удалось<sup>1</sup>, потери исчислялись до 50 тыс. человек.

Во второй половине марта, в большую весеннюю распутицу, русские армии левого фланга Северного фронта (генерал Куропаткин) и правого фланга Западного фронта (генерал Эверт) в соответствии с общесоюзническим планом, выработанным в Шангилы, предприняли наступление на германском участке фронта в районе Двинска (из якобштадтского участка) и озера Нарочь (Нарочская операция). Бросая войска в наступление, русское командование рассчитывало помочь французам, ведшим тяжелые бои у Вердена, произвести на противника, как просил Жоффр, «сильное давление с целью не дать ему возможности увезти с фронта какие-либо части и лишить его свободы маневрирования»<sup>2</sup>. В случае же успеха наступления оно также рассчитывало отбросить германцев за пределы русской границы. Но ожесточен-

<sup>1</sup> ЦГВИА, ф. 2003, оп.1, д. 53, л. 36.

<sup>2</sup> Сборник документов мировой империалистической войны на русском фронте (1914—1917 гг.). Наступление Юго-Западного фронта в мае — июне 1916 г., стр. 56.

ные атаки русских войск не привели к прорыву фронта противника. В мартовской операции Северного и Западного фронтов германские войска были оттеснены на некоторых участках лишь на 2—3 км. Их положение, признавал Людендорф, было критическим, атаки русских лишь с трудом отражались. «Всеми овладело напряженное беспокойство о дальнейшем»<sup>1</sup>. Не получившее развития наступление было приостановлено<sup>2</sup>. Велось оно на узком участке фронта, притом во время оттепели и распутицы, при недостатке тяжелой артиллерии. Войска вводились в бой по частям, резервы западывали.

В то же время мартовская операция показала ошибочность расчетов германского командования на то, что русская армия в 1916 г. будет обречена на бездействие, вынудила его перебросить свои войска, усиливавшие австро-венгерскую армию, на германский участок фронта. Были также временно, в последней декаде марта, прекращены атаки на французском фронте у Вердена.

4 июня переходят в наступление войска Юго-Западного фронта, возглавляемые генералом Брусиловым (заменившим генерала Иванова). Операция Юго-Западного фронта явилась выдающейся операцией мировой войны, внесшей много нового в военное искусство.

После неудавшейся мартовской операции 14 апреля в ставке, в городе Могилеве, было проведено второе совещание главнокомандующих фронтами (первое совещание созывалось 24 февраля)<sup>3</sup>, на котором был принят план наступления<sup>4</sup> (по общесоюзническому плану наступление на французском фронте намечалось на 1 июля и на русском — на две недели раньше). Однако в связи с успешным наступлением австрийцев на итальянском фронте, в Трентино, и настоятельными просьбами главнокомандующего итальянскими войсками генерала Кадорна, а также генерала Жоффра (итальянский король обратился с личной телеграммой)<sup>5</sup> об ускорении наступления, русское командование меняет сроки наступления, и 4 июня русские войска Юго-Западного фронта переходят в наступление.

На русском фронте положение сторон к апрелю 1916 г. было следующим. Русские войска трех фронтов: Северного, обеспечивавшего петроградское стратегическое направление,

<sup>1</sup> Людендорф. Мои воспоминания о войне 1914—1918 гг., т. I, стр. 170.

<sup>2</sup> ЦГВИА, ф. 2003, оп. 1, д. 54, л. 254.

<sup>3</sup> Там же, д. 53, л. 350.

<sup>4</sup> Там же, д. 54, лл. 466—467, 563.

<sup>5</sup> См. Сборник документов мировой империалистической войны на русском фронте (1914—1917 гг.). Наступление Юго-Западного фронта в мае—июне 1916 г., стр. 185.

Западного — московское стратегическое направление и Юго-Западного — киевское стратегическое направление<sup>1</sup>, — занимали укрепленные позиции, тянувшиеся на протяжении более 1200 км от Рижского залива до русско-румынской границы<sup>2</sup>. Фронты насчитывали 1732 тыс. штыков и шашек, в том числе: Западный фронт — 754 тыс., Северный — 466 тыс. и Юго-Западный фронт — 512 тыс.<sup>3</sup>

На австрийском участке фронта противник имел три австро-венгерские армии эрцгерцога Фридриха и германскую армию Линзингена, переданную в подчинение австрийскому командованию. Фронт от Пинска до Немана обороняла группа принца Леопольда Баварского. Литву и Восточную Пруссию прикрывала группа Гинденбурга из трех германских армий. По данным на 16 марта, силы противника исчислялись 1 061 тыс. штыков и сабель; из этого числа против Западного фронта — 420 тыс., Северного — 200 тыс. и Юго-Западного — 441 тыс.<sup>4</sup>

План операции русской ставки, разработанный начальником штаба верховного главнокомандующего генералом Алексеевым, рассматривался на совещании главнокомандующих с их начальниками штабов 14 апреля. Алексеев определял нанесение главного удара силами Западного фронта в направлении на Вильно; Северный фронт, помогая выполнению задачи Западного фронта, должен был своей ударной группой наступать на Вильно с севера-востока. Юго-Западный фронт — держаться оборонительно и перейти в наступление, когда оба его северных соседа обозначат свой успех, выдвинувшись к западу<sup>5</sup>. На совещании главнокомандующий Северным фронтом Куропаткин, как и следовало ожидать, судя по его печальной деятельности в русско-японскую войну, выступил с уверением, что «прорвать фронт совершенно невероятно, ибо их укрепленные полосы настолько развиты и сильно укреплены, что трудно предположить удачу»<sup>6</sup>. Главнокомандующий Западным фронтом Эверт присоединился к мнению Куропаткина, считая, что лучше продолжать держаться оборонительного образа дей-

---

<sup>1</sup> ЦГВИА, ф. 2003, оп. 1, д. 61, л. 101.

<sup>2</sup> В состав Северного фронта входила кроме 12-й и 5-й армий 6-я армия, которая несла охрану побережья Рижского залива и непосредственно Петрограда. Западный фронт имел пять армий (1, 2, 4, 10 и 3-я) и Юго-Западный — четыре (8, 11, 7 и 9-я).

<sup>3</sup> ЦГВИА, ф. 2003, оп. 1, д. 534, л. 162.

<sup>4</sup> Там же.

<sup>5</sup> См. Сборник документов мировой империалистической войны на русском фронте (1914—1917 гг.). Наступление Юго-Западного фронта в мае — июне 1916 г., стр. 79—81, 71, 78.

<sup>6</sup> Там же, стр. 80.

ствий. Главнокомандующий Юго-Западным фронтом Брусилов решительно высказался за наступательный образ действий и просил разрешения войскам Юго-Западного фронта действовать наступательно одновременно с Западным и Северным фронтами. «Если бы, паче чаяния, я даже и не имел бы никакого успеха, то по меньшей мере не только задержал бы войска противника, но и привлек бы часть его резервов на себя и этим могущественным образом облегчил бы задачу Эверта и Куропаткина»<sup>1</sup>.

Директива ставки, отданная 24 апреля, подтверждала план, рассмотренный на совещании главнокомандующих. Юго-Западному фронту предписывалось: «Тревожа противника на всем протяжении своего расположения, главную атаку производить войсками 8-й армии в общем направлении на Луцк»<sup>2</sup>. Таким образом, Западный фронт должен был наносить главный удар, а Северный и Юго-Западный фронты — вспомогательные удары<sup>3</sup>. Разработанный русской ставкой план операции предусматривал нанесение одновременных ударов силами всех трех фронтов. Для того времени это была смелая, передовая мысль. Однако ее осуществление на практике упиралось в нерешительность, в боязнь наступления, проявлявшуюся у главнокомандующих Эверта и Куропаткина, и безволие Алексеева, допустившего торг о сроке наступления и его неоднократное откладывание; план одновременных ударов оказался разрушенным. Если раньше Северный фронт должен был наносить вспомогательный удар в направлении на Вильно, а Юго-Западный держаться оборонительно и перейти в наступление, когда войска Западного и Северного фронтов, успешно наступая, продвинутся вперед, то теперь усилиями Куропаткина<sup>4</sup> верховное командование изменило прежнее решение и вместо нанесения удара поставило Северному фронту задачу «надежно обеспечить пути на Петроград, Полоцк и правый фланг Западного фронта»<sup>5</sup>. В районе армий Куропаткина, дважды (1 июня и 3 июня) сообщал Алексеев генералу Жилинскому — представителю русской армии при французском командовании, «будут лишь демонстративные действия»<sup>6</sup>. Таким образом, по окончательно принятому плану Западный фронт наносит главный удар, Юго-Западный

---

<sup>1</sup> Сборник документов мировой империалистической войны на русском фронте (1914—1917 гг.). Наступление Юго-Западного фронта в мае — июне 1916 г., стр. 80.

<sup>2</sup> Там же, стр. 81.

<sup>3</sup> См. там же, стр. 47, 175, 188.

<sup>4</sup> См. там же, стр. 80.

<sup>5</sup> Там же, стр. 188.

<sup>6</sup> Там же, стр. 189, 193.

фронт — «вспомогательный, но сильный удар»<sup>1</sup>, а Северный фронт — «только демонстрирует»<sup>2</sup>.

В действительности же, Западный фронт усилиями его командующего Эверта четыре раза откладывал наступление<sup>3</sup> и в конечном счете свел его к нанесению второстепенного удара вместо главного.

Первым начал наступление Юго-Западный фронт в связи с необходимостью сорвать наступление австро-венгерской армии в Трентино, принявшей угрожающий для Италии характер<sup>4</sup>. Юго-Западный фронт с 15 апреля, после совещания в ставке, энергично готовился к наступлению, разрабатывая оригинальный план прорыва.

Австрийская укрепленная позиция была достаточно сильной. Австрийское командование в 1916 г. рассчитывало сокрушить Италию, на русском же фронте ограничиться обороной, почему постоянно (в течение более 9 месяцев) ее усиливало. Австрийская оборона состояла из двух-трех полос (позиций), удаленных друг от друга до пяти и более километров. Первая полоса, глубиной 1,5—2 км, состояла из двух-трех линий окопов и узлов. Схема австрийских укрепленных полос, писал генерал Величко, начальник инженеров армий Юго-Западного фронта, представляла собой ряд сильных узлов (составлявших основание позиции), находившихся в артиллерийской связи между собой, а в промежутках — несколько сплошных рядов окопов (более слабо оборудованных, чем в узлах), подступы к которым обстреливались фланговым артиллерийским и пулеметным огнем. От некоторых узлов устраивались большие отсеки, идущие до второй укрепленной полосы; эти отсеки обеспечивали в случае прорыва возможность держаться на остальных пунктах первой полосы, причем прорвавшийся неприятель попадал в мешок<sup>5</sup>. Наиболее сильной была первая полоса. Тыловые позиции были укреплены «большой частью слабо» и «зачастую укреплялись лишь в одну линию»<sup>6</sup>.

Перед первой позицией имелись 2—3 полосы проволочных заграждений по 4—10 рядов кольев или рогаток. На

---

<sup>1</sup> Сборник документов мировой империалистической войны на русском фронте (1914—1917 гг.). Наступление Юго-Западного фронта в мае — июне 1916 г., стр. 188.

<sup>2</sup> Там же, стр. 193.

<sup>3</sup> См. Стратегический очерк войны 1914—1918 гг. Ч. 5. Составил В. Н. Клембовский. М., 1920, стр. 30.

<sup>4</sup> ЦГВИА, ф. 2003, оп. 1, д. 55, лл. 245, 249—252, 254.

<sup>5</sup> См. Сборник документов мировой империалистической войны на русском фронте (1914—1917 гг.). Наступление Юго-Западного фронта в мае — июне 1916 г., стр. 101, 107.

<sup>6</sup> Там же, стр. 101.

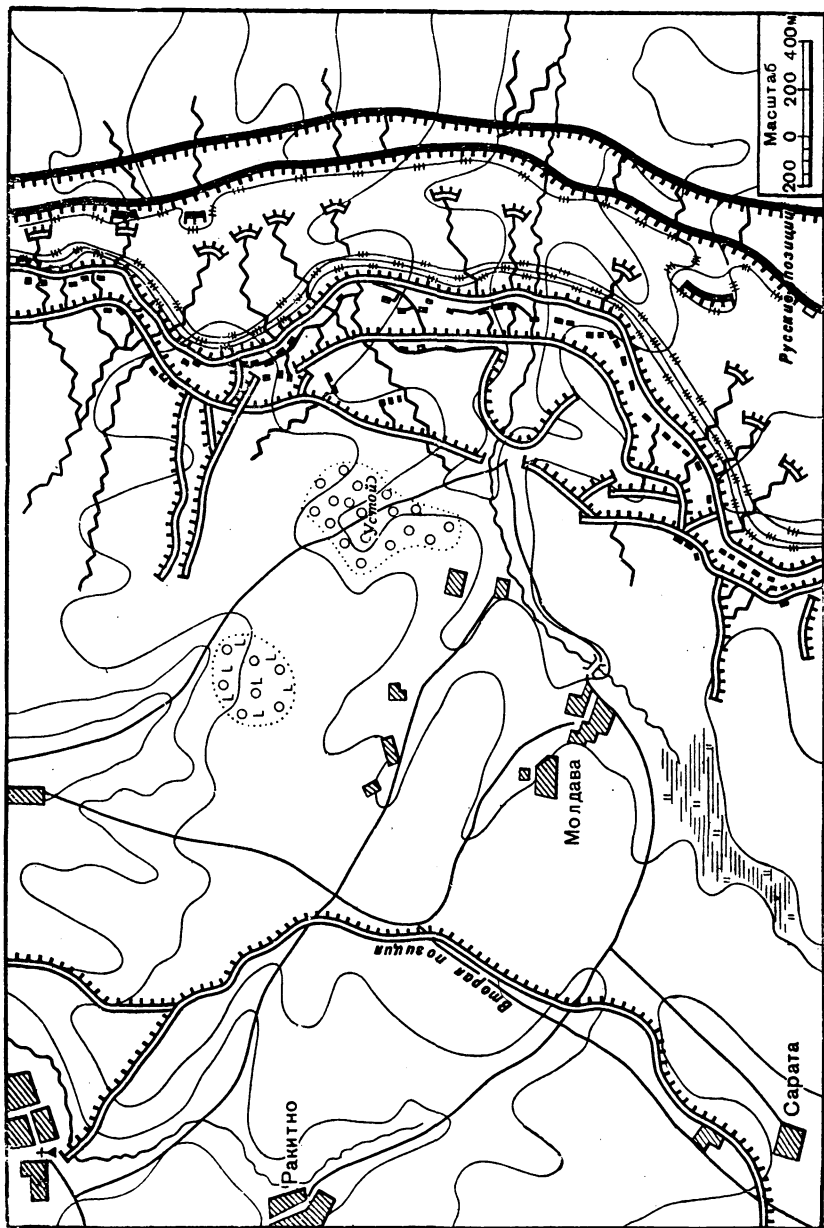

Участок австрийских позиций на Юго-Западном фронте в мае 1916 г.



отдельных участках через проволоку пропускаться электрический ток, подвешивались бомбы, закладывались самовзрывающиеся фугасы. Окопы полного профиля выше роста человека. Было много блиндажей, убежищ, лисьих нор (тип убежища, рассчитанный на взвод), гнезд для пулеметов, бойниц, козырьков. Для пулеметов, пехотных и артиллерийских наблюдателей имелись железобетонные башенки.

18 апреля генерал Брусилов проводит совещание с командующими армиями и их начальниками штабов, на котором изложил им свое решение о подготовке к наступлению и плане действий. Командующий фронтом решил наносить удар по противнику не на одном участке, а на нескольких различных участках широкого, 450-километрового фронта. При таком способе противник будет лишен возможности стягивать к одному месту свои силы и не сможет знать, где будет наноситься удар. Командующие всеми армиями получили приказ подготовить для атаки «по одному ударному участку, а, кроме того, в некоторых корпусах выбрать каждому свой ударный участок и во всех них немедленно начать земляные работы для сближения с противником»<sup>1</sup>. Главный удар должна была наносить 8-я армия в общем направлении на Луцк, куда сосредоточивались главные резервы фронта и артиллерия. Остальные армии имели задачу нанести «второстепенные, но сильные удары». Каждый корпус на избранной части своего боевого участка сосредоточивал возможно большую часть своей артиллерии и резервов, «дабы сильнейшим образом притянуть на себя внимание противостоящих ему войск и прикрепить их к своему участку фронта»<sup>2</sup>. Этот способ действий, как отмечал сам Брусилов, имел и свою обратную сторону, заключающуюся в том, что на месте главного удара он не мог сосредоточить того количества войск и артиллерии, которое там было бы, если бы вместо многочисленных ударных групп у него была бы только одна<sup>3</sup>.

8-я армия, выбранная для главного удара, как ближайшая к Западному фронту, по мнению Брусилова, могла наибольшим образом помочь ему в выполнении главной задачи. Кроме того, предполагаемым движением 46-го корпуса вдоль полотна железной дороги Маневичи — Ковель, а ударной группой — от Луцка, тоже на Ковель, противник будет захвачен в клещи, и тогда все его войска, расположенные

---

<sup>1</sup> Сборник документов мировой империалистической войны на русском фронте (1914—1917 гг.). Наступление Юго-Западного фронта в мае — июне 1916 г., стр. 113.

<sup>2</sup> Там же.

<sup>3</sup> См. там же.

у Пинска и севернее, должны будут без боя очистить эти места<sup>1</sup>.

Генерал Алексеев сомневался в успехе наступления. В разговоре по прямому проводу с Брусиловым он признавал, что у него вызывает сомнение необычный способ атаки противника одновременно во многих местах вместо одного удара всеми собранными силами и всей артиллерией; при этом он высказал свое мнение: не лучше ли будет отложить атаку на несколько дней для того, чтобы устроить лишь один ударный участок, как это уже выработано практикой настоящей войны<sup>2</sup>. Следует отметить, что сам Алексеев, планируя действия фронтов, намечал нанесение удара не одним фронтом, а двумя — Западным и Северным<sup>3</sup>, а затем и силами всех трех фронтов.

В своем окончательном виде план Юго-Западного фронта определял: 8-я армия — командующий генерал Каледин — наносит главный удар в общем направлении на Луцк (для овладения линией р. Стыри) силами четырех корпусов (39, 40, 8 и 32-й). «На фронте атаки в 20 верст, — докладывал Брусилов, — стянуты 9½ дивизий, т. е. 148 батальонов, или 145 тыс. пехоты, против 53 неприятельских батальонов. На ударную дивизию приходится 2 1/3 версты»<sup>4</sup>. Обеспечение главного удара справа возлагалось на группу генерала Зайончковского, состоявшую из 30-го армейского и 5-го кавалерийского корпусов. Группа должна была энергичным давлением на дорогу Колки — Цумань воспрепятствовать переброске по ней войск противника<sup>5</sup>. На крайнем правом фланге 8-й армии действовала под общим начальством генерала Гилленшмидта сильная конная группа из 4-го конного корпуса, частей 7-й кавалерийской и 3-й Кавказской казачьей дивизий<sup>6</sup>, подкрепленных 77-й и 100-й дивизиями вновь сформированного 46-го армейского корпуса<sup>7</sup>. Конная

<sup>1</sup> См. Сборник документов мировой империалистической войны на русском фронте (1914—1917 гг.). Наступление Юго-Западного фронта в мае — июне 1916 г., стр. 113—114; А. А. Брусилов. Мои воспоминания, стр. 216.

<sup>2</sup> См. А. А. Брусилов. Мои воспоминания, стр. 226; Сборник документов мировой империалистической войны на русском фронте (1914—1917 гг.). Наступление Юго-Западного фронта в мае — июне 1916 г., стр. 190—192.

<sup>3</sup> См. Сборник документов мировой империалистической войны на русском фронте (1914—1917 гг.). Наступление Юго-Западного фронта в мае — июне 1916 г., стр. 77—78.

<sup>4</sup> Там же, стр. 192.

<sup>5</sup> См. там же, стр. 128.

<sup>6</sup> См. там же, стр. 133.

<sup>7</sup> См. там же, стр. 135.

По приказу от 29 мая армейский резерв должны были составлять 100-я пехотная дивизия, 7-я и 12-я кавалерийские дивизии (каждая кавалерийская дивизия имела пеший дивизион в 1000 человек).

группа должна была прорваться в общем направлении на Ковель, в тыл противника, уничтожая его запасы, склады, железные дороги, внося там беспорядок и тем способствуя продвижению 8-й армии и большому разгрому живой силы противника<sup>1</sup>.

11, 7 и 9-я армии Юго-Западного фронта наносят частные удары, стремясь прорвать фронт обороны противника и принудить его покинуть прочные позиции<sup>2</sup>. 11-я армия наносит главный удар 6-м армейским корпусом, остальные армейские корпуса (17, 7 и 18-й) «энергичными частными наступлениями» на своих участках должны не допустить неприятеля перебрасывать по фронту свои войска и резервы для сосредоточения их к угрожаемому пункту<sup>3</sup>; 17-й и 18-й армейские корпуса выделяют ударные группы, атака которых должна «притянуть на себя резервы неприятеля, дабы он не мог перебросить их к месту ударного пункта армии»<sup>4</sup>. 7-я армия главный удар наносит 2-м армейским корпусом, усиленным 3-й Туркестанской дивизией. 16-й и 22-й армейские корпуса производят демонстративные частные атаки, 2-й кавалерийский корпус составляет подвижной резерв на случай контрманевра неприятеля. 9-я армия наносит главный удар двумя армейскими корпусами — 11-м и 12-м, остальные корпуса — 33-й, 41-й и сводный<sup>5</sup> — своими атаками содействуют наступлению на ударном пункте армии; 3-й кавалерийский корпус удерживает занимаемые им позиции. 11-я армия должна была прорвать фронт на 11-километровом участке<sup>6</sup>, 7-я армия — на 7-километровом и 9-я армия — на 11-километровом участке<sup>7</sup>.

Таким образом, Юго-Западный фронт наносил главный удар силами 8-й армии и второстепенные, но сильные удары на участках 11, 7 и 9-й армий (всего на четырех ударных

---

<sup>1</sup> См. Сборник документов мировой империалистической войны на русском фронте (1914—1917 гг.). Наступление Юго-Западного фронта в мае — июне 1916 г., стр. 133.

<sup>2</sup> См. там же, стр. 143.

<sup>3</sup> См. А. А. Брусиллов. Мои воспоминания, стр. 227; Сборник документов мировой империалистической войны на русском фронте (1914—1917 гг.). Наступление Юго-Западного фронта в мае — июне 1916 г., стр. 155.

<sup>4</sup> Сборник документов мировой империалистической войны на русском фронте (1914—1917 гг.). Наступление Юго-Западного фронта в мае — июне 1916 г., стр. 155.

<sup>5</sup> См. там же, стр. 161, 163.

<sup>6</sup> См. П. Черкасов. Прорыв 11-й армии в мае 1916 г. Мировая война 1914—1918. Луцкий прорыв. Труды и материалы к операции Юго-Западного фронта в мае — июне 1916 г. М., 1924, стр. 116.

<sup>7</sup> См. А. Зайончковский. Мировая война 1914—1918 гг., т. II, стр. 48.

участках). Кроме того, каждый корпус, если он не использовался для нанесения основных ударов, должен был произвести частную атаку. Большие надежды возлагались на действия конной группы на крайнем правом фланге 8-й армии. Фронт обороны противника на всем его большом протяжении подвергался на различных участках одновременным атакам более чем в 10 пунктах.

Превосходство сил на стороне русских было незначительным, причем противник имел больше тяжелых орудий. Общее соотношение сил на Юго-Западном фронте к 4 июня показывает таблица на стр. 467<sup>1</sup>.

Подготовка к наступлению, продолжавшаяся полтора месяца, велась тщательно, с учетом опыта наступательных операций. Воздушная разведка сфотографировала неприятельские укрепленные позиции; фотографические снимки с помощью проекционного фонаря разворачивались в план и помещались на карте; карты легко доводились до желаемого масштаба. Офицеры и начальствующие лица из нижних чинов снабжались планами (250 сажен в 1 дюйме, или 200 м в 1 см) своего участка с точным нанесением на них неприятельских позиций<sup>2</sup>.

Войска фронта, готовясь к наступлению, руководствовались Указанием для производства атаки укрепленных позиций, разработанным и разосланным командованием фронта 19 апреля. Указание имеет три раздела. В первом разделе говорится о ведении атаки по возможности на всем фронте армии — «в каждой армии, в каждом корпусе наметить, подготовить и организовать настойчивую атаку определенного участка неприятельской укрепленной позиции»<sup>3</sup> — и о конкретности разрабатываемых планов и постановки задач пехоте и артиллерии. Второй раздел посвящен артиллерийской атаке и третий — атаке пехоты.

В Указании особое внимание обращалось на тесное взаимодействие пехоты и артиллерии. Общее управление артиллерийской атакой данного участка в Указании возлагается на начальника, руководящего пехотной атакой в сфере непосредственного и личного наблюдения за полем боя. Если протяжение фронта атаки не допускает общего личного наблюдения за боем, то образовать группы артиллерии, по составу и силе соответствующие задачам, поставленным пехоте данного участка. В целях обеспечения постоянной артиллерийской поддержки атакующей и ворвавшейся на не-

<sup>1</sup> См. Сборник документов мировой империалистической войны на русском фронте (1914—1917 гг.). Наступление Юго-Западного фронта в мае — июне 1916 г., стр. 19, 517—523.

<sup>2</sup> См. там же, стр. 97.

<sup>3</sup> Там же, стр. 118.

Армии	Пехотные дивизии		Кавалерийские дивизии		Батальоны		Эскадроны		Штыков (числитель) и шашек (знаменатель)		Орудия легких		Орудия тяжелых	
	русск.	австр.	русск.	австр.	русск.	австр.	русск.	австр.	русск.	австр.	русск.	австр.	русск.	австр.
8-я	15	13	7	3	224	180	171	68	202 125 <u>22 819</u>	137 600 <u>9 700</u>	640	375	76	174
11-я	8,5	10	1	2	134	171	49	48	124 707 <u>5 914</u>	128 000 <u>4 600</u>	360	312	22	159
7-я	7	7	3	1	112	92	99	24	101 081 <u>12 273</u>	81 540 <u>3 000</u>	322	264	23	62
9-я	10	9	4	4	160	131	128	92	145 394 <u>19 030</u>	101 000 <u>10 000</u>	448	350	47	150
Всего . .	40,5	39	15	10	630	574	447	232	573 307 <u>60 036</u>	448 140 <u>27 300</u>	1770	1301	168	545

приятельскую позицию «передовой пехоты» часть легких батарей должна быть своевременно подчинена непосредственно командирам пехотных полков первой линии<sup>1</sup>. Эти батареи располагать не далее 2 км от позиций противника. Наблюдатели от этих батарей должны находиться при командирах батальонов передовых линий, дабы помочь артиллерии подаваться своевременно. Общему руководителю огнем этих батарей быть при командире полка первой линии.

Артиллерийская атака, согласно Указанию, подразделялась на два периода. В первый период атаки задачами артиллерии являлись:

— уничтожение проволочных заграждений противника. Эта задача ввиду ограниченного количества тяжелых и мортирных снарядов должна выполняться легкой артиллерией; в трехполосной проволочной сети, но с дистанции не более 2 км 350 фугасными гранатами можно проделать сквозной проход в 4 м шириной;

— разрушение неприятельских укреплений первой и второй линий. Особое внимание должно быть обращено на уничтожение пулеметов и гнезд для них, укреплений и пулеметов, фланкирующих атакуемый участок. Задача эта выполняется огнем тяжелой, мортирной и полевой артиллерии. Вместо ураганного огня в течение 1—2 часов тяжелой артиллерии при пристрелке побатарейно предписывалось вести 15—20-минутный частый огонь из всех назначенных для атаки орудий по данным пристрелки, произведенной отдельно для каждого орудия.

Когда пехота двинется на штурм, тяжелая и мортирная артиллерия переносят свой огонь на места скопления резервов противника, на неприятельские укрепления, примыкающие с флангов к атакуемому участку, на укрепления третьей линии; если таковые есть; пушки, преимущественно 42-линейные, поведут огонь по артиллерии противника, если она недосыгаема для легкой артиллерии. Первоначальные позиции тяжелой артиллерии должны быть не далее 3—4 км от передовых позиций противника. Легкая артиллерия продолжает огонь по атакуемым укреплениям до крайней возможности, причем значительная часть ее с началом движения пехоты должна обрушиться на артиллерию противника.

Как только пехота ворвется на неприятельскую позицию, часть легкой артиллерии образует для нее с фронта и флангов огневую завесу против контратаки резервов противника и обеспечивает этим возможность закрепиться на занятом участке и подвести следующую волну пехоты, другая часть легкой артиллерии сосредоточивает свой огонь по артиллерии

<sup>1</sup> Существовала батальонная артиллерия из минометов, бомбометов и 37-мм пушек.

противника, особенно фланкирующей атакованный участок. При овладении пехотой первой и второй линиями укреплений часть тяжелой и мортирной артиллерии возможно быстрее продвигается вперед для более успешного выполнения указанных выше задач и для подготовки атаки более глубоких укрепленных неприступных линий.

Во второй период атаки необходимо, чтобы между первым ее актом и дальнейшим развитием прорыва неприятельской позиции не было большого промежутка времени, дабы противник не успел организовать новую оборону при сложившихся обстоятельствах.

Для артиллерийской атаки Указание требовало не массировать батареи в одном месте, а, располагая их в зависимости от определенных частных задач, преследовать возможность массирования огня большинства из них по важнейшим пунктам неприятельской позиции<sup>1</sup>.

Указание строилось на том, что действенность артиллерийского огня достигается его тщательной подготовкой и целесообразностью ведения по заданным участкам и пунктам в целях взламывания обороны противника и обеспечения наступления пехоты; часть легкой артиллерии (и штурмовая, траншейная) с началом атаки продвигается в боевых порядках пехоты в качестве артиллерии сопровождения. Артиллерийская поддержка атаки пехоты, согласно Указанию, а также наставлению «Общие указания для борьбы за укрепленные полосы», изданному в 1916 г. ставкой верховного командования, велась подвижным заградительным огнем или огневой завесой.

Дальнейшим развитием в использовании артиллерии являлось централизованное управление, создание специальных групп — каждая группа — дивизион, батарея — выполняла определенные задачи (подавляла противника, проделывала проходы в проволочных заграждениях, вела борьбу с артиллерией), установление тесной связи с пехотой, посылка в первую линию окопов артиллерийских офицеров для корректирования огня своих батарей и целый ряд других конкретных мероприятий, связанных с тщательным планированием действий артиллерии и ее всесторонним боевым использованием.

В третьем разделе Указания говорилось, что фронт главной атаки должен быть не менее 15—20 км, дабы средние атакующие части не могли простреливаться с флангов. При

---

<sup>1</sup> См. Сборник документов мировой империалистической войны на русском фронте (1914—1917 гг.). Наступление Юго-Западного фронта в мае — июне 1916 г., стр. 119—120; В. Ф. Кирей. Артиллерия атаки и обороны. М.—Л., 1926, стр. 15—16.

наличии достаточных сил желательно фронт главной атаки доводить до 20—30 км. При сокращении фронта атаки до 10 км (наименьший фронт) необходимы особые меры предосторожности, чтобы не попасть в тиски. При фронте атаки в 15 км надо вести ее одновременно двумя корпусами, усиленными по возможности каждый еще бригадой; при таком

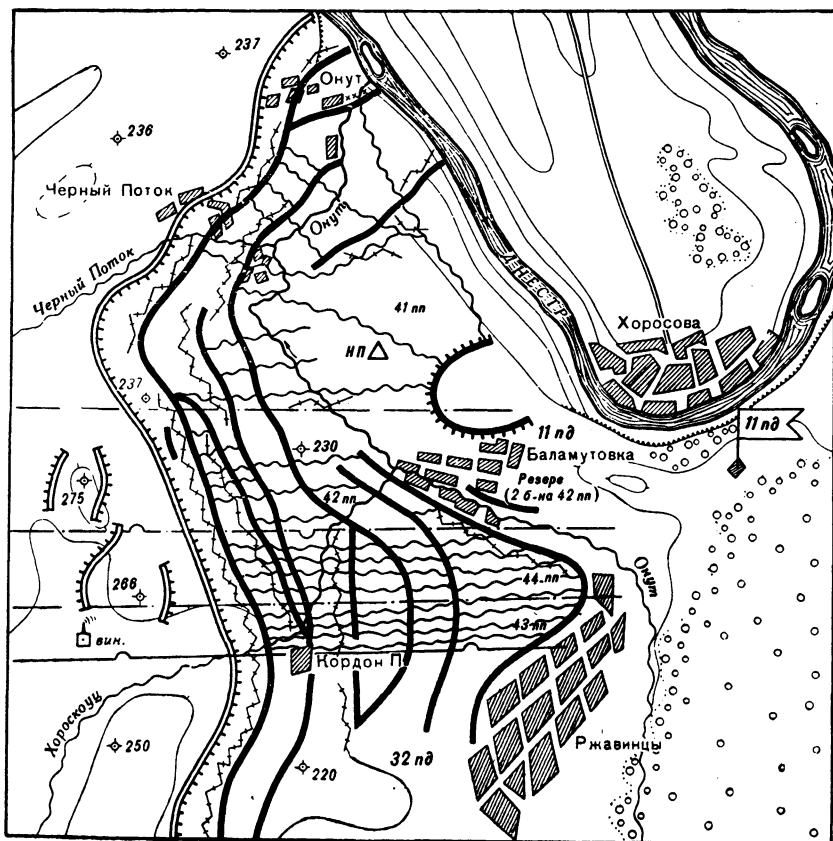

Участок укрепленной полосы 11-го армейского корпуса (11 пд) с плацдармом для атаки австрийской укрепленной позиции в мае 1916 г.

соотношении на один шаг придется 3  $\frac{1}{2}$  человека (полный штат дивизии 15 тыс. винтовок), или, ведя атаку цепями и считая (для уменьшения потерь цепи) на человека два шага, можно располагать для атаки четырьмя последовательными волнами, и еще около половины всех сил останется в резервах дивизий и корпуса.



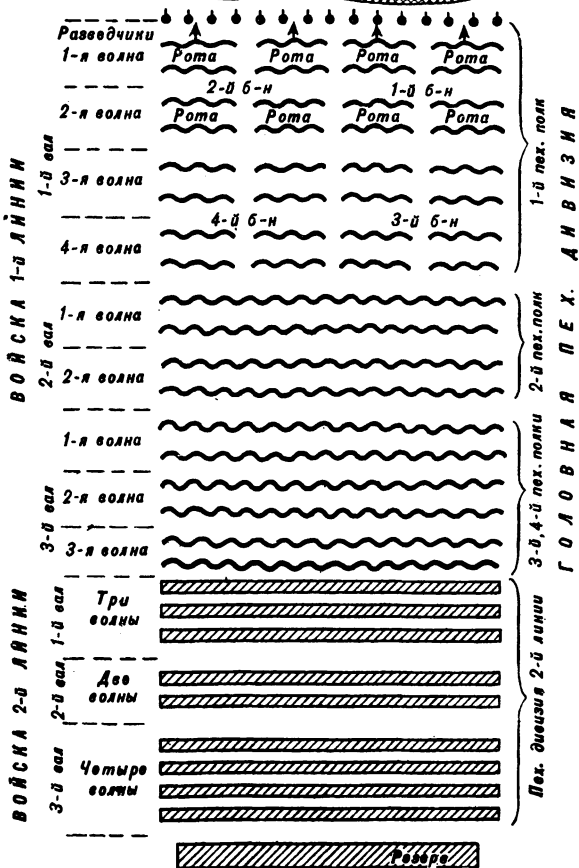
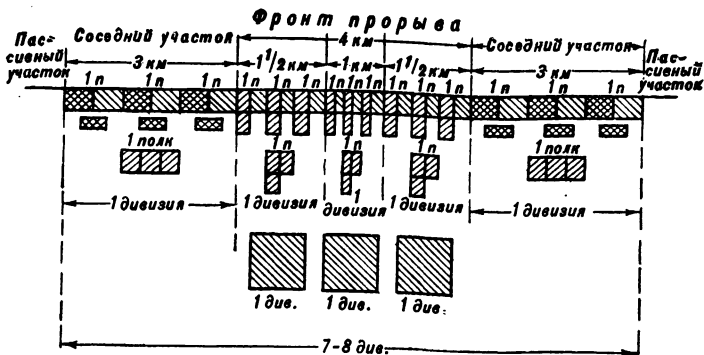

Построение боевого порядка русских войск для прорыва австрийской укрепленной позиции

Пехота атакует волнами цепей, следующих одна за другой, не отставая, а подпирая передних. Таких волн для главной атаки образуется не менее трех-четырех, за ними находятся резервы для развития успеха или для немедленного повторения атаки свежими частями.

Атакующие волны следуют одна за другой на дистанции в 150—200 шагов. Первая и вторая волны должны быть снабжены ручными гранатами и приспособлениями для разрушения проволочных заграждений. Кроме того, вторая и третья волны тянут с собой пулеметы для закрепления захваченных позиций противника. Вторая волна служит пополнением потерь первой волны; третья волна подпирает передние две и служит их ближайшей поддержкой, а четвертая является резервом командиров передовых полков.

Резервы начальников дивизий и командиров полков должны не отставать от передних четырех волн и быть всегда готовыми продолжать атаку, поддержать передовые части и в случае нужды противодействовать контратакам во фланг и закрепить захваченное пространство.

В районе, откуда намечается вести главную атаку, должно быть подготовлено достаточно резервных окопов и убежищ-траншей для помещения в них волн и резервов перед началом атаки<sup>1</sup>.

Если какая-либо часть, опрокинув противника, опередит соседние войска, то для связи с ними и обеспечения своих флангов она принимает уступное расположение как справа, так и слева.

Пехотная атака должна следовать непосредственно за артиллерийской подготовкой, не допускать перерывов между артиллерийской атакой и атакой пехоты. Пехота не должна предъявлять артиллерии требование бесконечно долго обстреливать огнем атакуемый участок. Пехотный начальник и состоящий при нем артиллерийский начальник, управляющий огнем данной группы батарей, зорко следят за результатами огневой артиллерийской атаки и, оценивая ее результаты, определяют момент, когда пехота должна броситься на штурм. Артиллерия приступает к настоящей подготовке атаки, когда пехота приближена постепенным продвижением вперед шагов на 300 к атакуемой передовой линии укреплений.

Ворвавшаяся в первую линию неприятельских укреплений передовая пехотная волна не останавливается, а всемерно спешит захватить вторую линию окопов и закрепиться на ней. Закрепление же на первой линии и приспособление

<sup>1</sup> Полки 11-й и 32-й дивизий 9-й армии занимали по фронту в среднем около 900 м, а в глубину до 400—700 м. (См. Базаревский. Наступательная операция 9-й русской армии. Июль 1916 г. М., 1937, стр. 41.)

к обороне должно быть возложено на резервы. Если не удалось взять подряд на плечах противника всю полосу укреплений, то дальнейшее преследование противника и атаку следующей, третьей линии возлагать на третью и четвертую волны пехоты и одновременно приближать более глубокие резервы для поддержки и продолжения атаки.

Особое внимание, говорилось в Указании, необходимо обращать на закрепление флангов, на сосредоточение к ним пулеметов для противодействия контрударам противника с флангов. Вообще, как правило, указывалось на необходимость захвата на плечах противника всей первой полосы укреплений, состоявшей из двух, трех и четырех линий окопов. При удаче прорыва используется кавалерия, поддержанная своими пешими дивизионами и артиллерией<sup>1</sup>.

Войска всех армий Юго-Западного фронта провели громадную работу по инженерному обеспечению атаки. Были созданы пехотные плацдармы для атаки из укрытий — убежищ и окопов. Нужно было атаковать противника не с расстояния одного километра и более, как это имело место раньше, а с возможно приближенной позиции. С этой целью пехотные части еще задолго до атаки начали постепенное сближение с противником окопными работами, производившимися по ночам. В результате первая, исходная для атаки линия окопов оказалась в 50—300 м от переднего края австрийцев.

Пехота на специально оборудованной местности обучалась техническим приемам борьбы, разрушению и преодолению препятствий, бросанию гранат, применению дымовых шашек, атакам окопов и их удержанию и вообще действию в боевом строю. В ротах из более расторопных солдат создавались особые штурмовые команды.

Возложением на третью и четвертую волны пехоты дальнейшего преследования противника после взятия первой и второй линий окопов и атаки третьей линии окопов выявляется новый способ атаки — перекатами: преследование сбитого с первой и второй линий окопов противника и закрепление занятого.

Фронтом и армиями была разработана целая система мероприятий, направленных на достижение внезапности. Важнейшим из них являлось ведение самостоятельных атак всеми четырьмя армиями фронта. Противник дезориентировался в определении главного удара, подготовительные инженерные работы велись по всему фронту.

---

<sup>1</sup> См. Сборник документов мировой империалистической войны на русском фронте (1914—1917 гг.). Наступление Юго-Западного фронта в мае — июне 1916 г., стр. 120—121.

Много было сделано по поднятию боевого духа войск<sup>1</sup>. Командующему фронтом Брусилову приходилось ломать взгляды многих генералов, в том числе и командующего ударной 8-й армией, не веривших в успех наступления.

Времени для подготовки атаки было достаточно. К 1 июня войска заняли исходные позиции. С рассветом 4 июня по всему фронту был открыт артиллерийский огонь по позициям противника.

Большая наступательная операция Юго-Западного фронта продолжалась все лето до первых чисел сентября. Характеризовалась она трехкратным последовательным переходом в наступление, непрерывными боями с активно оборонявшимся противником.

На первом этапе операции 4—15 июня — прорыв укрепленной позиции противника и его развитие — армии Юго-Западного фронта продвинулись: правофланговая 8-я армия (к 15 июня), наносившая главный удар, — до 70—75 км (прорвав позиции на фронте 80 км); левофланговая 9-я армия (к 17 июня) — до 50—60 км, 11-я армия (к 16 июня) — 35—40 км и 7-я армия (к 15 июня) — до 10—15 км<sup>2</sup>. Много солдат и офицеров противника было захвачено в плен<sup>3</sup>.

4 июня между 4 и 5 часами во всех армиях началась артиллерийская подготовка. Продолжалась она, считая от ее начала до первых атак, в 8-й армии — 29 часов, в 11-й армии — 6 часов<sup>4</sup>, в 7-й армии — 46 часов<sup>5</sup>, в 9-й армии — 8 часов (11-й корпус). 4 июня атаквали противника войска 11-й и 9-й армий. На фронте 8-й армии в этот день велась артиллерийская подготовка, только пехота группы Зайончковского в начале 17-го часа бросилась в атаку, но не смогла продвинуться дальше проволочных заграждений.

---

<sup>1</sup> См. Г. Кузьмин. Генерал А. А. Брусилов. «Военный вестник», 1963, № 3, стр. 124—127.

<sup>2</sup> См. Л. В. Ветошников. Брусиловский прорыв. М., 1940, стр. 92, 96, 99, 103.

<sup>3</sup> В составе войск Юго-Западного фронта сражалась чешская дружина. «Эта дружина, — писал А. А. Брусилов, — имеет свою маленькую историю. Почему-то ставка не хотела ее организовать и опасалась измены со стороны пленных чехов. Но я настоял, и впоследствии оказалось, что я был прав. Они великолепно сражались у меня на фронте. Во все время они держали себя молодцами. Я посылая эту дружину в самые опасные и трудные места, и они всегда блестяще выполняли возлагавшиеся на них задачи». (См. А. А. Брусилов. Мои воспоминания, стр. 194—195.)

<sup>4</sup> См. Сборник документов мировой империалистической войны на русском фронте (1914—1917 гг.). Наступление Юго-Западного фронта в мае — июне 1916 г., стр. 205.

<sup>5</sup> См. А. Незнамов. Два прорыва укрепленных позиций. Военно-исторический сборник. Труды военно-исторической комиссии. Вып. IV. М., 1920, стр. 125.

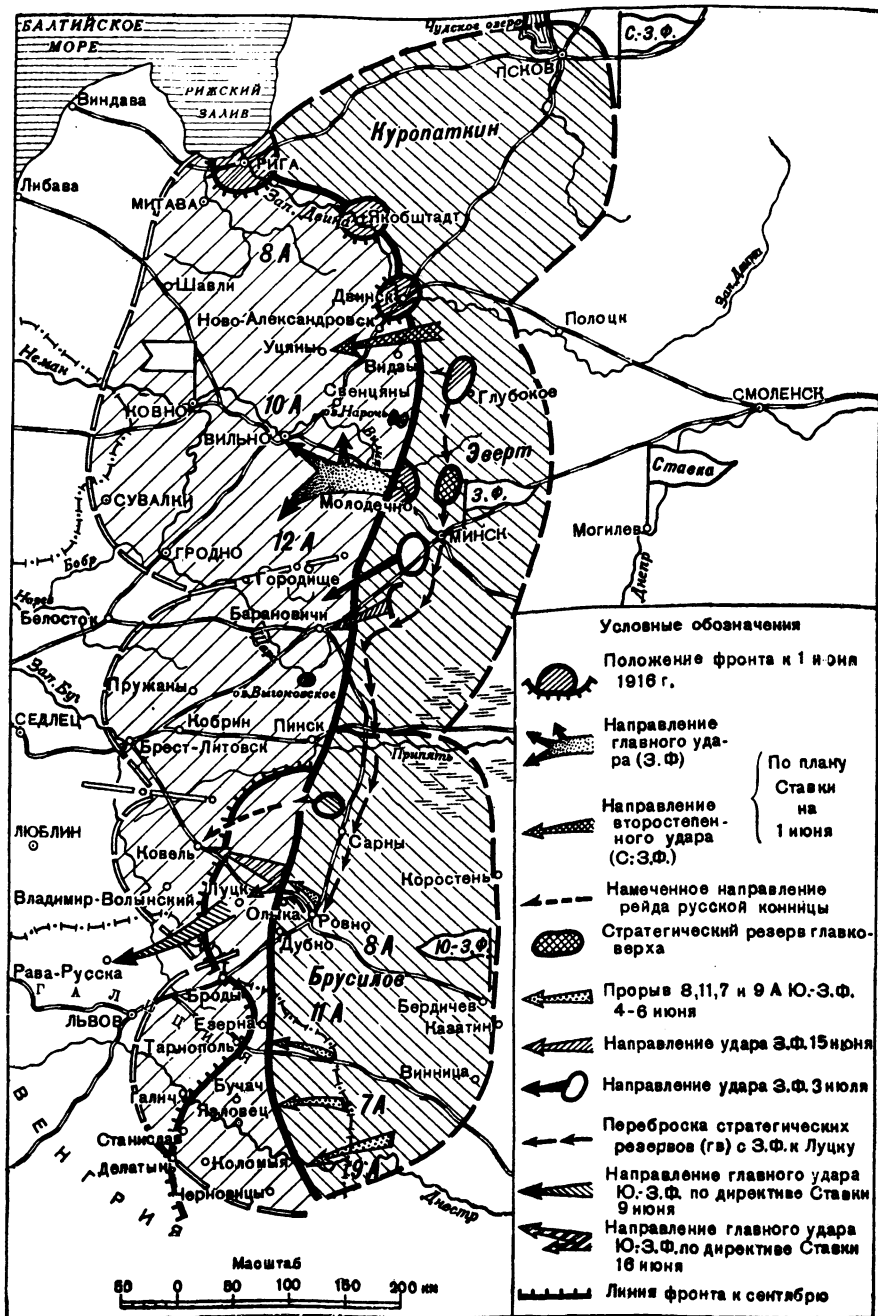

Общая обстановка, планы русского командования, направление ударов и результаты наступления Юго-Западного фронта в 1916 г.

5 июня в 9 часов австрийцев атаковали 39, 40, 8 и 32-й армейские корпуса 8-й армии, действующие на направлении главного удара; в 2 часа 6 июня двинулись части 2-го армейского корпуса 7-й армии. Бои развернулись по всему фронту. Успех их был различен. Противник на отдельных участках упорно оборонялся, переходил в контратаки.

Артиллерийской подготовкой 8-й армии были разрушены проволочные заграждения (проделаны проходы), окопы первой, а частью и второй линии. Часть окопов первой линии оказалась оставленной противником. В течение трех дней соединения 8-й армии прорвали австрийские позиции на фронте 70—80 км и вклинились в расположение противника на 25—35 км. Был занят город Луцк (7 июня). Находившаяся перед фронтом армии 4-я австрийская армия эрцгерцога Фердинанда, потерпев поражение, беспорядочно отступала, в плен попало 922 офицера и 43 625 солдат, было захвачено 66 орудий, 150 пулеметов, 50 бомбометов, 21 миномет<sup>1</sup>.

С занятием Луцка линия фронта армии образовала дугу, в выпуклой части которой находились войска центра. Фланги армии в это же время упирались в исходные позиции.

9 июня начальник штаба верховного главнокомандования генерал Алексеев приказывает Юго-Западному фронту, продолжая сковывать противника на Стрыпе демонстративными боями, все силы и усилия сосредоточить на своем правом фланге, поставив главной задачей завершить разгром левого крыла австрийских войск, отрезать их от Сана, путей сообщения на запад, для чего правый фланг фронта выдвинуть первоначально на высоту Луцка и развивать дальнейший удар в общем направлении Луцк, Рава-Русска<sup>2</sup>.

Командующий Западным фронтом Эверт получает разрешение отложить начало главного удара до 17 июня<sup>3</sup>.

Следовательно, ставка предложила продолжать наступление в направлении Луцк, Сокаль, Рава-Русска, склоняясь на юго-западное направление, т. е. на Львов, а не на Ковель (северо-западное направление), как было решено ранее. Однако этот замысел не осуществился.

С 8 по 15 июня войска 8-й армии продолжали продвижение на левом фланге. Успешно действовал 32-й армейский корпус, овладевший Дубно. На правом фланге армии 46-й

---

<sup>1</sup> См. Сборник документов мировой империалистической войны на русском фронте (1914—1917 гг.). Наступление Юго-Западного фронта в мае — июне 1916 г., стр. 20.

<sup>2</sup> См. там же, стр. 252.

<sup>3</sup> Западный фронт 15 июня атаковал противника только одним гренадерским корпусом,

армейский корпус и 4-й кавалерийский корпус, который должен был произвести конный набег на Ковель, не смогли прорвать позиций противника. Таким образом, с 5 по

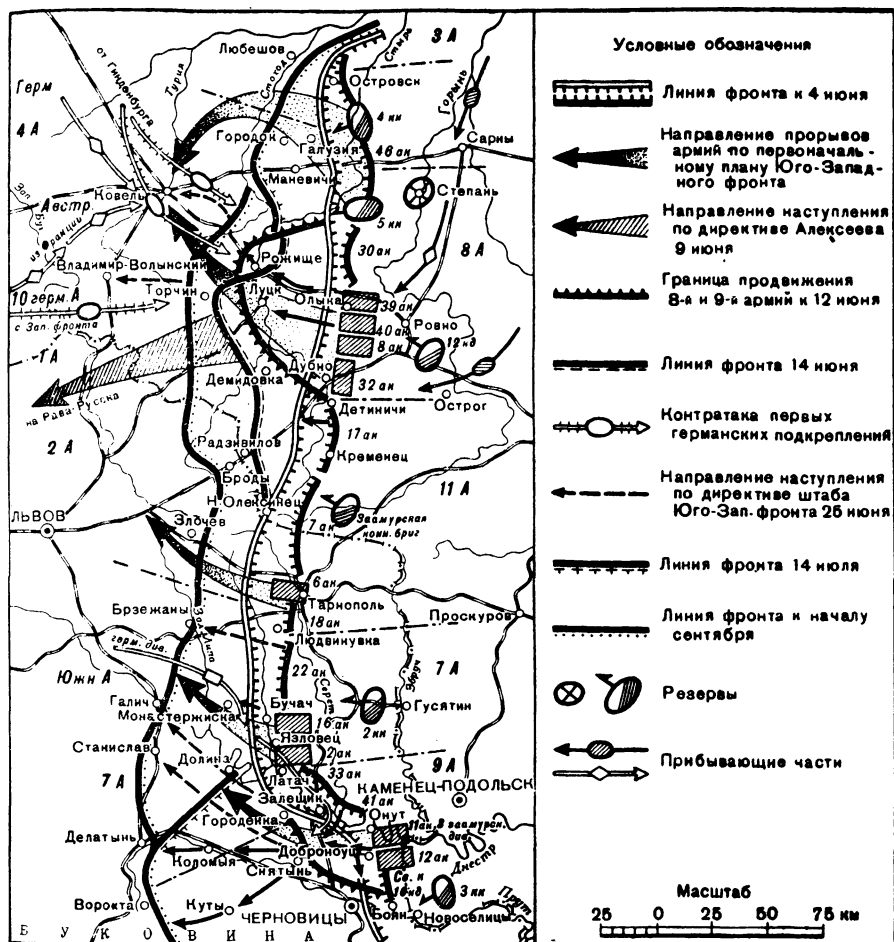

Прорыв австро-германских позиций русскими войсками Юго-Западного фронта летом 1916 г.

15 июня 8-я армия продолжала двигаться вперед, за исключением войск правого фланга.

На фронте 11-й армии, начавшей наступление 4 июня, первая укрепленная полоса австрийских войск была прорвана 17-м армейским корпусом, находившимся по соседству с левофланговым 32-м армейским корпусом 8-й армии. Атаки

6-го армейского корпуса, наносившего на фронте армии главный удар, не были удачными. Части корпуса, встреченные артиллерийской контрподготовкой, захватили несколько важных высот. Однако под воздействием контратак противника, следовавших одна за другой, вынуждены были оставить их. На участке 18-го армейского корпуса в первый день, 4 июня, двинутые в атаку пехотные части были встречены контратаками противника во фронт и во фланг и вынуждены отойти на свои исходные позиции. 7-й армейский корпус 4 июня ограничился перестрелкой, 5 и 6 июня отбивал атаки австрийцев. В последующие дни 11-я армия продолжала наносить удары на фронте 17, 6 и 18-го армейских корпусов, но противник ожесточенно сопротивлялся. Отдельные участки позиций переходили из рук в руки.

На фронте 7-й армии части 2-го армейского корпуса, атаковавшие противника 6 июня в 2 часа, прорвали первую позицию укреплений австрийцев и, заняв три линии окопов, на второй день овладели деревней Язловец. Части 22-го корпуса атаковали противника, но встретили упорное сопротивление. Части 16-го армейского корпуса производили поиски. В последующие дни 2-й армейский корпус совместно со 2-м кавалерийским корпусом, получившим приказ войти в прорыв и переправиться через Стрыпу, и 16-й армейский корпус, на который возлагалась задача атаковать австрийцев в том же направлении, куда должен был продвнуться 2-й армейский корпус — на Требуховце, вели упорные бои с противником, сбили его с укрепленных позиций на р. Стрыпа и взяли Бучач. 11 июня правофланговые части 16-го армейского корпуса подверглись удару австрийцев, поддержанных 48-й германской резервной дивизией; в результате боев в некоторых местах части корпуса подались назад, понеся большие потери. Войска армии переходят к обороне, готовясь к новой операции.

На фронте 9-й армии после артиллерийской и газовой подготовки части 41-го и 11-го армейских корпусов<sup>1</sup>, атаковавшие противника 4 июня в полдень, заняли всю первую позицию его укреплений (три линии окопов). 33-й армейский корпус овладел первой линией неприятельских окопов. На участке корпуса в 16 часов 40 минут подразделения 6-го Заамурского полка, говорится в оперативной сводке, при поддержке броневого автомобиля «Цесаревич», выдвинувшегося вперед цепей и открывшего пулеметный огонь во

---

<sup>1</sup> См. А. И. Литвинов. Майский прорыв IX армии в 1916 году. Пг., 1923, стр. 48; Л. Белькович. Заметки о майском прорыве 1916 года. Военно-исторический сборник. Труды военно-исторической комиссии. Вып. III. Пг., 1920, стр. 67—68.



фланг австрийцам, ворвались в неприятельские окопы. Броневедомитель «Цесаревич» на линии передовых окопов полка под сильным артиллерийским огнем потерпел аварию, но к 19 часам был благополучно, без потерь вывезен<sup>1</sup>. В последующие два дня продвижение войск армии ввиду сильных контратак противника замедлилось. Атака на участке сводного корпуса, предпринятая двумя батальонами, успеха не имела, 7—9 июня 33, 41 и 11-й армейские корпуса закреплялись на занятых позициях и вели подготовку для нового наступления. 10 июня около 10 часов после артиллерийской подготовки части 41-го и 11-го армейских корпусов атаковали укрепленные позиции противника и сбили его. Отход противника принял характер беспорядочного отступления. Также обозначился успех на участках 33-го армейского и сводного корпусов. 7-я австро-венгерская армия по приказу своего командующего поспешно отступила на тыловую укрепленную позицию. За десять дней операции 4—13 июня войска 9-й армии продвинулись на 50 км в центре и на 15 км на правом фланге<sup>2</sup>. Австро-венгерские войска потеряли только пленными 758 офицеров и 37 832 солдата<sup>3</sup>. Они потеряли также 49 орудий, 120 пулеметов, 21 бомбомет и 11 минометов.

Наступление 8-й армии до 15 июня направлялось как бы по двум операционным линиям — на Львов, действия против которого 11-й и 7-й армий не приводили к успеху, и они нуждались в помощи, и на Ковель с целью установления взаимодействия с Западным фронтом, наступление которого по вине Алексева и Эверта откладывалось.

Главнокомандующий Юго-Западным фронтом генерал Брусилев в телеграмме от 15 июня на имя генерала Алексева докладывал, что вверенные ему армии начали наступление 4 июня. Западный же фронт должен был атаковать противника 10 и не позже 11 июня. Затем эта атака была отложена до 17 июня. «Постоянные отсрочки нарушают мои расчеты,— пишет генерал Брусилев,— затрудняют планомерное управление армиями фронта и использование в полной мере той победы, которую они одержали: враг опомнится, усилится, закрепится для нового отпора, который повлечет за собой потери времени и потребует новых

---

<sup>1</sup> См. Сборник документов мировой империалистической войны на русском фронте (1914—1917 гг.). Наступление Юго-Западного фронта в мае — июне 1916 г., стр. 206.

<sup>2</sup> См. Базаревский. Наступательная операция 9-й русской армии. Июнь 1916 г., стр. 100.

<sup>3</sup> См. Сборник документов мировой империалистической войны на русском фронте (1914—1917 гг.). Наступление Юго-Западного фронта в мае — июне 1916 г., стр. 284.

серьезных усилий»<sup>1</sup>. В этой же телеграмме он сообщил о своем приказе 8-й армии прекратить наступление.

16 июня директивой ставки Западному фронту опять разрешалось отложить назначенное на 17 июня наступление, при этом подготовляемый удар на виленском направлении переносился на барановичское. Генерал Эверт получал на подготовку наступления от 12 до 16 дней<sup>2</sup>. Юго-Западному фронту предписывалось сосредоточить силы и нанести удар на Ковель. Между тем противник не дремал и накапливал силы для контрударов. Он подтягивал дивизии как с русского, так и с французского и итальянского фронтов. Все эти подкрепления шли в ударную армейскую группу Линзингена, созданную в районе Ковеля. Юго-Западный фронт направлял резервы в 8-ю армию.

Второй этап операции Юго-Западного фронта характеризовался отражением контрударов противника (с 16 июня) и вторым наступлением (с 4 июля).

16 июня ударная группа генерала Линзингена начала концентрическую атаку (с разных направлений), пытаясь опрокинуть войска 8-й армии. Интенсивные атаки противника натолкнулись на упорное сопротивление и не получили развития; продолжались они до 3 июля<sup>3</sup>.

В это время на участках других армий Юго-Западного фронта не смолкали бои. 11-я армия, части правого фланга которой также подверглись контратакам, отбросила австро-германские войска, местами выровняв свой фронт. 11-й армейский корпус 9-й армии 18 июня овладел важным пунктом — Черновицы и продолжал продвигаться вперед. 23 июня части 12-го армейского корпуса взяли Куты. Имели успех и другие корпуса 9-й армии, продвигавшиеся в направлении на Станислав и Коломыю (взята 41-м армейским корпусом 30 июня). Инициатива оставалась за русскими войсками. На атаки противника русские части отвечали энергичными контратаками. На многих участках всего огромного фронта велись частные наступательные бои. Наибольший успех был достигнут наступавшими корпусами 9-й армии.

4 июля войска фронта переходят в общее наступление, которое вылилось в совместное одновременное наступление с Западным фронтом. Войска Западного фронта наносили удар на Барановичи, а войска Юго-Западного фронта — на Ковель.

Согласно директиве от 25 июня армии Юго-Западного

---

<sup>1</sup> Сборник документов мировой империалистической войны на русском фронте (1914—1917 гг.). Наступление Юго-Западного фронта в мае — июне 1916 г., стр. 317.

<sup>2</sup> См. там же, стр. 328—329.

<sup>3</sup> См. П. Балуев. Восьмая армия в луцком прорыве. Мировая война 1914—1918. Луцкий прорыв. Труды и материалы, стр. 68—69.

фронта наступали: 3-я армия (переданная Юго-Западному фронту) своим левым флангом — на Галузию, Маневичи, Городок; 8-я армия — на Ковель и на Владимир-Волинский (второстепенный удар); 11-я армия — на Броды (главный удар) и на Порицк (приданным ей 8-м корпусом); 7-я армия — на линию Бржежаны, Монастержиска и 9-я армия — на линию Галич, Станислав<sup>1</sup>.

Войска 8-й и 3-й армий, перешедшие в наступление после артиллерийской подготовки, прорвали фронт противника и, ломая его упорное сопротивление, 9 июля вышли на р. Стоход от Любешова до железной дороги Ковель — Луцк, но овладеть Стоходом с налета на плечах отступающего противника не смогли, хотя местами некоторые части форсировали реку и зацепились за ее левый берег. Резервов за наступающими соединениями 8-й и 3-й армий не было. Брусилов приказывает приостановить атаки, сосредоточить достаточное количество войск и затем вести систематическую атаку, подготовляемую сильным артиллерийским огнем.

Атаки войск 11-й и 7-й армий не имели успеха, зато 9-я армия вышла на линию Долина (на Днестре), Делатынь, Тартаров.

Между тем Западный фронт с рассветом 3 июля перешел в наступление, нанося главный удар войсками 4-й армии на барановичском направлении; на остальные армии этого фронта возлагались демонстративные действия. В первый день войска 4-й армии, атаковавшие противника после артиллерийской подготовки, овладели первой и второй линиями окопов. Однако противнику удается пулеметным огнем остановить атакующих, а к вечеру почти полностью восстановить прежнее положение. Бои, продолжавшиеся в последующие дни, также не привели к успеху. 10 июля главнокомандующий Западным фронтом Эверт приказал отложить атаки. Характерно, что за 8 дней операции были проведены три артиллерийские подготовки (вторая — 4 июля, третья — 7 июля), три наступательных удара, причем неоднократно переносившиеся.

Общие потери войск Юго-Западного фронта были весьма значительными, по данным с 28 мая по 13 июля, они составляли убитыми 62 155 офицеров и солдат, ранеными и заболевшими 376 910 и без вести пропавшими — 59 802 человека, а всего 497 967 солдат и офицеров<sup>2</sup>.

Третий этап операции Юго-Западного фронта характеризовался переносом с середины июля по указанию ставки

<sup>1</sup> См. Сборник документов мировой империалистической войны на русском фронте (1914—1917 гг.). Наступление Юго-Западного фронта в мае — июне 1916 г., стр. 406.

<sup>2</sup> См. Стратегический очерк войны 1914—1918 гг., ч. 5, стр. 73.

главных усилий на Юго-Западный фронт и его новым третьим наступлением с 28 июля<sup>1</sup>.

Директивой ставки от 9 июля Западный фронт получил задачу — удерживать находящиеся перед ним силы противника, или держа их под угрозой энергичной атаки, или продолжая операцию на барановичском направлении (по усмотрению главнокомандующего Западным фронтом)<sup>2</sup>. К северу от Полесья ставка решила вести вспомогательные действия, перенося главные усилия с Западного на Юго-Западный фронт. На Юго-Западный фронт направлялись гвардия — стратегический резерв верховного главнокомандующего, два армейских и один кавалерийский корпуса с Западного фронта. В середине июля перебрасываемые войска прибыли на Юго-Западный фронт. Из войск гвардии — двух корпусов из всех родов войск и кавалерийского корпуса (подчинены Брусилову 15 июля) и двух корпусов 8-й армии — была образована Особая армия под командованием генерала Безобразова; расположилась она между 3-й и 8-й армиями<sup>3</sup>.

Готовясь к новому наступлению, командование фронта проводило перегруппировку, ставило задачи войскам. Директивой фронта атака Ковеля с востока и севера возлагалась на 3-ю армию, а атака с юга — на армию Безобразова. 8-й армии предписывалось овладеть Владимир-Волыньским, 11-й армии наступать на Броды, Львов, 7-й и 9-й армиям выполнять прежние наступательные задачи<sup>4</sup>. По подсчетам ставки соотношение сил на фронте перед наступлением было: 3-я, 8-я армии и гвардия имели 247 тыс. против 114 тыс. противника. 11-я армия имела 163 тыс. против 131 тыс., 7-я армия — 157 тыс. против 87 тыс. и 9-я армия — 144 тыс. против 89 тыс.<sup>5</sup>.

Наступление началось 28 июля по всему фронту<sup>6</sup>.

Войска 3-й, 8-й армий и армии Безобразова с переходом в наступление вели тяжелые бои с упорно оборонявшимся противником. Отбивая контратаки, они несколько продвину-

---

<sup>1</sup> Многие авторы подразделяют операцию Юго-Западного фронта на три этапа: прорыв австро-германского фронта — 4—15 июня, развитие прорыва и бои с подходящими резервами противника — 16 июня — 8 июля и перенос ставкой главного удара с Западного на Юго-Западный фронт — 9 июля — начало сентября.

<sup>2</sup> Во второй половине июля повели наступление войска Северного фронта с рижского плацдарма (с 16 июля) и войска Западного фронта (с 25 июля) опять же в районе Барановичей. Предпринятое наступление, вопреки желанию главнокомандующих, вскоре было прекращено, общее положение сторон не изменилось.

<sup>3</sup> ЦГВИА, ф. 2003, оп. 1, д. 57, л. 91.

<sup>4</sup> См. Стратегический очерк войны 1914—1918 гг., ч. 5, приложение 9.

<sup>5</sup> См. там же, стр. 80.

<sup>6</sup> 11-я армия с целью выравнивания фронта перешла в наступление в ночь на 25 июля. Ведя упорные бои, она 25 и 26 июля продвигалась вперед.

лись вперед, понеся при этом большие потери. Особая армия Безобразова, атакуя сильно укрепленные позиции (болотистые дефиле), ценой больших потерь к вечеру третьего дня наступления пробилась вперед на 10 км, но ее дальнейшее продвижение было остановлено. 8 и 9 августа 3-я и Особая армии возобновили наступление, но безрезультатно. 12 августа (30 июля в 24 часа) 3-я и Особая армии были переданы Западному фронту с приказом продолжать наступление на Ковель. Но Эверт оттягивал наступление и затем добился от ставки (4 сентября) его отмены.

Так, собственно, безрезультатно закончилась серия тяжелых боев на Стоходе, в условиях стоходских болот<sup>1</sup>. План концентрического наступления на Ковель с двух направлений силами 3-й и Особой армий потерпел неудачу. Стоход не был преодолен. Противник упорно сопротивлялся, но он еле удерживал оборону. Восточный фронт, писал Людендорф, опять переживал тяжелые дни. Гинденбург (которому передали весь Восточный фронт до пункта южнее Бродов) снимал все, что мог, для усиления своих истощенных соединений.

Другие армии, перешедшие в наступление, также вели упорные бои. Тесня противника, 11-я армия 28 июля заняла Броды. 7-я армия при содействии 9-й армии взяла Монастержиску. 9-я армия, возобновившая наступление на Галич, Станислав, подвергалась ударам 7-й австро-венгерской армии, оборонявшей перевалы через Карпаты, и по получении сильных подкреплений перешла к активным наступательным действиям. 11 августа войска правого крыла 9-й армии заняли Станислав. Фронт 9-й армии простирался на 240 км.

В последующие дни августа армии фронта возобновляли атаки. Общая атака, предпринятая 31 августа<sup>2</sup> 8, 11, 7 и 9-й армиями, свидетельствовала о безрезультатности усилий. 7-й и 9-й армиям несколько удалось потеснить противника, но в начале сентября их наступательные возможности иссякли.

Выводы. Военно-политическое значение наступления Юго-Западного фронта огромно. Наступлением Юго-Западного фронта и англо-французских войск на Сомме Антанта вырвала инициативу у противника и принудила его с конца 1916 г. перейти к стратегической обороне. Разгром австро-германских войск Восточного фронта от Полесья до румынской границы поставил в крайне тяжелое положение Австро-Венгрию. Летом 1916 г., записал Гинденбург, внутренние политические отношения в Австро-Венгрии стали критическими.

---

<sup>1</sup> ЦГВИА, ф. 2003, оп. 1, д. 59, л. 121.

<sup>2</sup> Там же, л. 72.

«Дунайская монархия не выдержит больше военных и политических неудач. Слишком велико было разочарование. Отступление после многообещающего наступления на Италию, быстрое крушение сопротивляемости возбудили в массе австро-венгерского народа большой пессимизм и недоверие. А это нашло отзвук в народном предствительстве и руководящих кругах Австро-Венгрии»<sup>1</sup>. Боеспособность австро-венгерских армий была решительно подорвана, и до конца войны снята угроза их наступления. Удары войск Юго-Западного фронта значительно ослабили противника. Его людские потери были огромны (до 1,5 млн. человек). Одними пленными (по данным с 4 июня по 18 сентября) было взято более 8924 офицеров и 408 тыс. нижних чинов, захвачено 581 орудие, 1795 пулеметов, 448 бомбометов и минометов<sup>2</sup>.

Наступление Юго-Западного фронта спасло Италию от поражения. Оно заставило, пишет английский военный теоретик Лиддел Гарт, германское верховное командование снять часть войск с Западного фронта, отказаться от плана произвести выпад против готовившегося наступления на Сомме и от надежды продолжать обескровливавшие французов атаки Вердена<sup>3</sup>. 36 германских, свыше 10 австрийских и 2 турецкие дивизии отвлекли русское наступление<sup>4</sup>. С французского фронта было снято 11 дивизий. В тяжелые для англичан и французов дни русский солдат вновь пришел им на помощь. Удары войск Юго-Западного фронта вырвали Румынию из нейтрального положения, заставив ее в августе присоединиться к Антанте. Летом 1916 г. германцы переживали один из труднейших периодов войны. На Восточном фронте, записал Людендорф, «это был один из наисильнейших кризисов»<sup>5</sup>.

Однако грандиозность достигнутого войсками Юго-Западного фронта успеха не вылилась в решающий результат. Помехой тому явилось безвольное и бездарное руководство со стороны русского верховного командования и командования Западного и Северного фронтов. Если бы у нас был настоящий верховный вождь, писал генерал Брусиллов, и все главнокомандующие действовали по его указаниям, то стратегическое положение врага оказалось бы столь тяжелым, что ему пришлось бы без боя отходить к своим границам, и «ход войны принял бы совершенно другой оборот, а ее конец зна-

---

<sup>1</sup> Воспоминания Гинденбурга, стр. 6.

<sup>2</sup> См. Стратегический очерк войны 1914—1918 гг., ч. 5, стр. 108.

<sup>3</sup> См. Лиддел Гарт. Правда о войне 1914—1918 гг., стр. 186—187.

<sup>4</sup> См. Мировая война 1914—1918. Луцкий прорыв. Труды и материалы, стр. 16.

<sup>5</sup> Людендорф. Мои воспоминания о войне 1914—1918 гг., т. I, стр. 182.

чительно бы ускорился»<sup>1</sup>. Ставка, спланировав одновременное наступление всех трех фронтов, оказалась неспособной осуществить его, она не использовала успех Юго-Западного фронта и не обеспечила взаимодействие и взаимопомощь между фронтами<sup>2</sup>. Западный и Северный фронты не перешли вовремя в наступление, не оказали помощи Юго-Западному фронту. Их бездеятельность позволила противнику подтянуть к местам прорыва резервы и 16 июня начать контр-наступление. При дружном воздействии на противника наших трех фронтов, оценивал Брусилов, была полная возможность — даже при тех недостаточных технических средствах, которыми мы обладали, — отбросить все их армии далеко к западу<sup>3</sup>. Успех прорыва неприятельских укрепленных позиций Юго-Западным фронтом выдвигал его в качестве главного фронта и незамедлительно требовал направления нужных сил и средств для глубокого развития прорыва. Однако этого не случилось. Юго-Западный фронт стал рассматриваться главным фронтом, когда время было упущено. Главкомандующие Западным и Северным фронтами не верили в успех. Предыдущие неудачи на русском фронте и кровопролитные позиционные бои на французском фронте толкали их к отказу от наступления, к всевозможным оттяжкам и проволочкам. Что касается русского верховного командования, то, как заметил Брусилов, «верховного главнокомандования у нас не было, а его начальник штаба, невзирая на весь свой ум и знания, не был волевым человеком»<sup>4</sup>.

Войсками Юго-Западного фронта проведена первая успешная фронтовая наступательная операция (в начале четырьмя, затем пятью и шестью армиями) в условиях позиционной войны. Она внесла много нового в военное искусство. Нанесение нескольких отдельных и одновременных ударов на широком фронте — новая оперативная форма маневра, позволившая взломать сильную оборону противника. Нанесение нескольких дробящих фронт ударов на широком фронте отвечало современным требованиям взлома позиционной обороны, заставляло противника метаться от одного участка к другому, разбрасывая свои силы и средства. Новая форма прорыва обеспечивала скрытность подготовки операции, дезориентировала противника о направлении главного удара, позволяла пользоваться преимуществом внезапности.

Наступление Юго-Западного фронта в условиях позиционной борьбы, несмотря на его успех, еще не знаменовало собой выхода из так называемого «позиционного тупика».

<sup>1</sup> А. А. Брусилов. Мои воспоминания, стр. 237.

<sup>2</sup> ЦГВИА, ф. 2003, оп. 1, д. 62, л. 35 (об).

<sup>3</sup> См. А. А. Брусилов. Мои воспоминания, стр. 247.

<sup>4</sup> Там же.

Большая подготовительная работа, проведенная всеми инстанциями фронта, тщательная разработка тактического взаимодействия войск, сосредоточение сил и средств в местах главных ударов, обучение пехоты на специально оборудованной по типу неприятельской позиции местности, создание приближенных к противнику исходных плацдармов, изучение противника всеми возможными путями обеспечили достижение крупного начального успеха. Русский военный теоретик А. А. Незнамов, изучавший наступление 7-й армии, писал, что искусно и систематически проведенные подготовительные мероприятия, когда каждому известно, зачем он идет вперед и чего именно он должен достигнуть, увенчались успехом — прорывы неизменно удавались, труднее было развить успех и достаточно углубиться в расположение противника<sup>1</sup>.

Развитие успеха требовало введения достаточных резервов как на Луцком участке — на участке главного удара фронта, так и на участках главных ударов армий, а их не было. Армии занимали широкие участки фронта. 8-я армия, наносившая главный удар, наступала корпусами, расположенными в одну линию; две дивизии, находившиеся в тылу армии, были введены в дело в качестве поддержки корпусов первой линии в первые дни наступления. Отсутствие резервов приводило к остановкам, к частым перегруппировкам, к подравниванию наступавших войск. Переход от позиционной войны к маневренной требовал крупных резервов, а относительно ко всем фронтам — их взаимодействия. Операция, начатая и развивавшаяся без резервов, при недостатке боеприпасов<sup>2</sup> и сравнительно небольшом числе орудий и достигшая больших успехов, свидетельствовала о доблести русских войск.

Прорыв тактической обороны на направлении главного удара осуществлялся при средней плотности в 3—6 батальонов (3—5 тыс. штыков) и 15—20 орудий на 1 км фронта с расходом 10—15 тыс. снарядов. На некоторых участках прорыва было 40—50 легких и тяжелых орудий на 1 км фронта. Оперативная плотность противника составляла одну пехотную дивизию на 4—10 км, или 2 батальона и 10—12 орудий на 1 км фронта<sup>3</sup>.

Темп продвижения 8-й армии, продвинувшейся в глубину расположения противника за первые 11 дней боев на 70—75 км (центральные корпуса), был наиболее высоким — 6,5 км в сутки. В 9-й армии, углубившейся за 10 дней на

<sup>1</sup> См. А. Незнамов. Два прорыва укрепленных позиций. Военно-исторический сборник, вып. IV, стр. 126, 128, 130.

<sup>2</sup> ЦГВИА, ф. 2003, оп. 1, д. 55, л. 391.

<sup>3</sup> См. Л. В. Ветошников. Брусилowski прорыв, стр. 149.



50 км в центре (на правом фланге 15—20 км), темп продвижения составил 5 км. Средний темп продвижения 11-й армии к 16 июня — до 2,5 км, а 7-й армии к 15 июня — до 1,5 км в сутки.

Впервые в ведении операции Юго-Западный фронт осуществил теснейшее взаимодействие между артиллерией и пехотой. Была разработана и применена «артиллерийская атака», предусматривающая использование артиллерии сопровождения: атакующая пехота сопровождалась не только огнем, но и колесами. Сочетание тактических приемов пехоты — атаки волнами, атаки перекатами (3-я и 4-я волны), обеспечивавшие дальнейшее продвижение и закрепление занятой местности, — со всесторонним боевым использованием артиллерии — «артиллерийской атакой» — приводило к прорыву неприступных позиций.

Кавалерия фронта (свыше 60 тыс. сабель) не сыграла своей роли в операции. Кавалерийское командование оказалось неспособным применить конницу при развитии тактического прорыва в оперативный. Часть конников вынуждена была находиться в окопах, прикрывая растянутый фронт.

Значительную роль в операции играла авиация, она вела разведку, корректирование артиллерийского огня и производила бомбардировку войск противника, однако самолетов не хватало. По свидетельству Брусилова, на ковельском направлении германцы использовали громадное количество самолетов, которые летали эскадрильями в 20 и более аппаратов и совершенно не давали возможности нашим самолетам ни производить разведок, ни корректировать стрельбу тяжелой артиллерии, а о том, чтобы поднять привязные шары для наблюдений, и думать нельзя было<sup>1</sup>.

Много сделали для успеха операции инженерные войска. В целях максимального приближения к передовой линии окопов противника ими создавались инженерные, исходные для атаки, или штурмовые плацдармы.

Русские войска прорвали фронт противника и отбросили его на несколько десятков километров, но они не были так обеспечены в артиллерийском и вообще в военно-техническом отношении, как германские и англо-французские войска, атаки которых не приводили к взлому укрепленных позиций. Военно-техническая отсталость царской России, бездарное руководство ставки увеличивали потери русских войск. «Велик дух и велика доблесть русских войск», — записал начальник инженеров армий Юго-Западного фронта генерал Величко.

Главнокомандующий Юго-Западным фронтом А. А. Брусилов твердо верил в русскую армию. Решение им многих

<sup>1</sup> См. А. А. Брусилов. Мои воспоминания, стр. 241.

новых вопросов военного искусства и их мастерское осуществление как во время подготовки наступления, так и при осуществлении прорыва выдвигает его в ряд крупных полководцев русской армии<sup>1</sup>. А. А. Брусилов твердо верил в победу и умел внушить эту веру всем своим подчиненным. Он тщательно и продуманно вел подготовку операции, внося много нового, добился внезапности удара применением новых форм оперативного прорыва; он впервые разработал и применил новый способ прорыва укрепленного фронта противника — одновременное широкое наступление армий «со штурмом четырех участков общим протяжением 60—80 верст»<sup>2</sup>.

В ведении операции имели место и недостатки. Однако нельзя перелгать вину на Брусилова за то, что операция Юго-Западного фронта не привела к решающему поражению австро-венгерских армий. Брусилов сделал все, что мог<sup>3</sup>

---

<sup>1</sup> Г. Белов. Русский полководец А. А. Брусилов. «Военно-исторический журнал», 1962, № 10, стр. 55.

<sup>2</sup> Стратегический очерк войны 1914—1918 гг., ч. 5, стр. 109.

<sup>3</sup> См. И. И. Ростунов. Генерал Брусилов. М., 1964, стр. 158—159.

При освящении наступательной операции Юго-Западного фронта многие авторы, признавая большие заслуги А. А. Брусилова, в то же время обвиняли его и ставку в том, что достигнутый войсками Юго-Западного фронта успех не получил широкого развития и австрийская армия полностью не была разгромлена, что А. А. Брусилов, приостановив наступление 8-й армии для выравнивания флангов, позволил германцам выиграть время, сосредоточить часть своих сил на ковельском направлении и приостановить наступление русских, что он не хотел отступать от ранее поставленной задачи, хотя обстановка требовала изменения главного направления с ковельского на львовское; делаются упреки также в неправильном применении конницы, в разбросанности ее по всему фронту, использовании 4-го кавалерийского корпуса при прорыве позиций противника в условиях лесисто-болотистого района южной части Полесья; кавалерия не являлась средством развития тактического успеха в оперативный. (См. Сборник документов мировой империалистической войны на русском фронте (1914—1917 гг.). Наступление Юго-Западного фронта в мае — июне 1916 г. (введение), стр. 29; История военного искусства. Курс лекций. Т. III. М., 1956, стр. 348, 355, 361; Л. В. Ветoshiнков. Брусиловский прорыв, стр. 150.)

Генерал Брусилов на некоторые из обвинений, например касающиеся изменения плана, отвечал, что он не искал решения войны на львовском направлении, а шел на Ковель, куда ему было указано и что он считал более полезным, так как наступление на Львов соответствовало интересам только его фронта, движение на Ковель облегчало наступление всех фронтов. (См. Мировая война 1914—1918. Луцкий прорыв. Труды и материалы, стр. 23.) В своих воспоминаниях Брусилов признает, что он мог бы, при тогдашнем составе ставки, добиться другой цели для действий, например наступления на Львов, но для этого требовалась колоссальная перегруппировка войск, которая взяла бы много времени, и вражеские силы, сосредоточенные у Ковеля, успели бы, в свою очередь, принять меры против этого предприятия. «Я чувствую за собой, — вспоминает он, — другую вину: мне следовало не соглашаться на назначение

Воздаст должное А. А. Брусилову и иностранная литература, в которой наступление Юго-Западного фронта, так же как и в русской литературе, именуется «брусиловским наступлением» — «offensive de Broussilov», «the Brusilov offensive», «Brussilowangriffe». Но в западной литературе можно найти оценки, в той или иной мере принижающие искусство русских войск и полководческую деятельность Брусилова. Так, Лиддел Гарт, признавая успехи операции, называет ее конгломератом обманчивых целей, ошибок, ведших к успеху, и успехов, ведших к поражению<sup>1</sup>.

Многое сделал для успеха операции крупный военный инженер генерал Величко. Он, по признанию Брусилова, во многом ему помогал.

В операции храбро и умело действовали второочередные части. Так, 1-я ополченская дивизия, переименованная в 101-ю дивизию, при развитии прорыва становится ударной дивизией 11-й армии<sup>2</sup>.

**Военные действия на других фронтах войны.** В конце августа 1916 г. на стороне Антанты выступила (после долгих торгов<sup>3</sup>) Румыния. Образовался румынский фронт. «Окончательный переход Румынии на сторону Антанты, — записал Фалькенгайн, — был вызван событием, которое не было и не могло быть предвидено, а именно: разгромом австро-венгерского фронта летом 1916 г. со стороны противника, конечно не имевшего в обстановке Восточного театра явного перевеса в силах»<sup>4</sup>.

Выступление Румынии против германской коалиции нанесло сильный экономический удар по Австрии и Германии, лишив их возможности пользоваться ее продовольственными и сырьевыми ресурсами, и заставило их растянуть фронт на тысячу километров. Румыния служила наилучшим плацдармом, воротами для вступления русской армии на Балканы и для действий по кратчайшим направлениям на Константинополь, Софию и Будапешт<sup>5</sup>.

Но вступление Румынии в войну при сложившихся обстоятельствах не улучшило, а, наоборот, ухудшило стратеги-

---

Каледина командующим 8-й армией, а настоять на своем выборе Клембовского и нужно было тотчас же сменить Гилленшмидта с должности командира кавалерийского корпуса». (А. А. Брусилов. Мои воспоминания, стр. 228, 230.)

<sup>1</sup> См. Лиддел Гарт. Правда о войне 1914—1918 гг., стр. 185.

<sup>2</sup> См. К. Гильчевский. Боевые действия второочередных частей в мировую войну. М. — Л., 1928, стр. 120.

<sup>3</sup> См. История дипломатии. Т. III. М., 1965, стр. 24—25.

<sup>4</sup> Фалькенгайн. Верховное командование, стр. 191—192, 253.

<sup>5</sup> См. Стратегический очерк войны 1914—1918 гг. Румынский фронт. Составил Ф. И. Васильев. М., 1922, стр. 28; Раймонд Пуанкаре. На службе Франции. М., 1936, стр. 396.

ческое положение России, существенно ослабило русский фронт<sup>1</sup>. Если раньше русский фронт упирался в границу нейтральной Румынии, то с ее вступлением в войну русское верховное командование вынуждено было удлинить фронт вводом войск 9-й армии в Молдавию и перебросить большие силы в пределы Румынии из состава всех фронтовых объединений<sup>2</sup>.

Румыния имела слабо подготовленную и плохо оснащенную армию. Румынская армия не имела тяжелой артиллерии, не хватало также снарядов и ружей, численность ее доходила до 400 тыс. человек (23 пехотные и 2 кавалерийские дивизии)<sup>3</sup>.

Большая часть румынских войск располагалась на границе с Трансильванией. Здесь они 28 августа начали наступление. Перешли в наступление (намеченное генералом Брусиковым на 31 августа) 9-я армия Юго-Западного фронта и войска правого фланга Северной румынской армии; шло оно медленно и к 26 сентября приказом командующего армией было приостановлено<sup>4</sup>.

Противник для удара по Румынии создал войсковые группы Макензена и Фалькенгайна (бывшего начальника генерального штаба). 7-я австрийская армия действовала севернее, собственно уже в полосе обороны 9-й русской армии.

В конце сентября и октябре противник, закончив сосредоточение, перешел в наступление<sup>5</sup>. Группа Макензена — в Добруджу, а группа Фалькенгайна — в Трансильвании. Преодолевая упорное сопротивление румын, войска Макензена 23 ноября переправились через Дунай и соединились с войсками Фалькенгайна. 4 декабря румыны без боя сдали Бухарест<sup>6</sup>. В середине января 1917 г. на фронте Фокшаны, устье Дуная установился позиционный фронт борьбы<sup>7</sup>.

<sup>1</sup> ЦГВИА, ф. 2003, оп. 1, д. 53, лл. 161, 190—191, 424—425.

<sup>2</sup> См. Стратегический очерк войны 1914—1918 гг. Румынский фронт, стр. 41; Стратегический очерк войны 1914—1918 гг., ч. 5, стр. 106; Сборник документов мировой империалистической войны на русском фронте (1914—1917 гг.). Наступление Юго-Западного фронта в мае—июне 1916 г., стр. 34—36, 49, 57—61.

<sup>3</sup> См. Стратегический очерк войны 1914—1918 гг. Румынский фронт, стр. 77.

<sup>4</sup> См. Стратегический очерк войны 1914—1918 гг. Ч. VI. Составил А. М. Зайончковский. М., 1923, стр. 119.

<sup>5</sup> См. Э м и ш е н. Доктрина коалиционной войны, стр. 53—62.

<sup>6</sup> Успех Германии был большой. «Падение Бухареста,— говорил Ллойд-Джордж,— представляет собой не просто переход в руки неприятеля одного города, а нечто гораздо большее; оно означает, что в данный момент блокада прорвана, поскольку работа флота обесценена, и мы стоим лицом к лицу с перспективой самой тяжелой и опасной борьбы, в какой когда-либо участвовала Англия». (См. Давид Ллойд-Джордж. Военные мемуары. Т. III. М., 1935, стр. 23.)

<sup>7</sup> ЦГВИА, ф. 2003, оп. 1, д. 60, лл. 36—38, 57—58; д. 61, лл. 297—303.

Германии пришлось для наступления против Румынии снимать войска с других фронтов, ослабить и западные армии, ведущие в это время напряженные бои. Трудно было, но все же пришлось решиться, писал Людендорф, «отнять у находившихся в тяжелой борьбе западных армий еще несколько дивизий, чтобы направить их на Восток и взять там инициативу в свои руки для нанесения решительного удара Румынии»<sup>1</sup>. Борьба на русском и румынском фронтах отвлекала большие германские силы, облегчая положение англо-французских армий.

Вступление в войну Румынии было весьма опасным для Германии. Перед ее противниками открывалась возможность совместных действий русско-румынских армий (к югу от Дуная) и союзников (со стороны Салоник) по сходящимся направлениям.

Салоникский фронт — 300 тыс. сербских, английских, французских, итальянских и русских (русская бригада, перебросенная сюда по просьбе союзников) войск, командующий французский генерал Сарраиль, — в 1916 г. не сыграл той роли, которая могла бы быть на него возложена. Его содействие русским и румынским войскам оказалось весьма ограниченным, выразилось оно в предпринятом в сентябре наступлении на одном направлении на город Монастыр и занятии его в ноябре.

В конце 1916 г. союзные войска заняли Пирей<sup>2</sup>, разоружили часть греческой армии и флота<sup>3</sup>. Тыл Салоникского фронта (восточной армии) был таким образом, обеспечен.

На Итальянском фронте в марте 1916 г. итальянцы предпринимают пятое сражение на р. Изонцо, но вновь не добиваются успеха. Подготовка, начатая генералом Кадорна, к шестому наступлению на Изонцо была прервана австрийским наступлением в Трентино. Генерал Конрад для наступления сосредоточил в Тироле и Трентино около 200 батальонов с 2000 орудий, включая три 420-мм орудия и 273 других тяжелых орудия<sup>4</sup>. Наступление, начатое 15 мая, шло успешно. К июню австрийцы оттеснили итальянцев на последние отроги гор (захватив города Арсиеро и Азиаго). Атаки, предпринимавшиеся австрийскими войсками между 5 и 15 июня, все более ослабевали и 17 июня были совсем приостановлены. Судьба Трентинской операции решилась успешным наступ-

<sup>1</sup> Людендорф. Мои воспоминания о войне 1914—1918 гг., стр. 198.

<sup>2</sup> См. Ньюболт. Операции английского флота в мировую войну. Т. IV. М. — Л., 1941, стр. 185, 216; Раймонд Пуанкаре. На службе Франции, стр. 400—401.

<sup>3</sup> ЦГВИА, ф. 2003, оп. 1, д. 60, л. 28.

<sup>4</sup> См. Л. Виллари. Война на итальянском фронте 1915—1918 гг., стр. 63.

лением войск русского Юго-Западного фронта, начатым на 11 дней раньше намеченного срока (4 июня) и приведшим к разгрому 4-й австрийской армии у Луцка. Австрийцы спешно перебрасывали войска на русский фронт.

Успех русского наступления позволил итальянцам не только приостановить наступление австрийцев, но и перейти 16 июня в контрнаступление, вскоре за которым (с 25 июня) последовало общее отступление австрийцев по всему фронту на новые только что подготовленные позиции<sup>1</sup>. 9 июля генерал Кадорна отдает приказ о прекращении наступления в Трентино и перебрасывает войска на Изонцо — участок, считавшийся главным на итальянском фронте. В августе в результате ожесточенных боев итальянцы овладевают Горицей на противоположном берегу Изонцо (шестое сражение на Изонцо).

В сентябре, октябре и в начале ноября итальянская армия проводит седьмое, восьмое и девятое наступления на Изонцо, но они заканчиваются мизерным продвижением и большими потерями.

На Азиатско-Турецком театре, на различных фронтах английские и русские войска вели против турецких армий разрозненные, не связанные между собой военные действия. Кавказский фронт оттягивал на себя большую часть турецких сил. Кроме того, русские удерживались в Персии. Если они не могли непосредственно содействовать англичанам в Месопотамии, то Англия, господствовавшая на море, имела полную возможность усилить вооруженную борьбу с Турцией и сочетать ее с действиями русских войск. Англичане отклонили просьбу русской ставки захватить десантом район Александретты. Это позволило бы перерезать багдадскую железную дорогу и затруднить переброску турок в Армению и Месопотамию, а также, отрезав Сирию, обеспечить более успешное отражение готовившейся экспедиции турок против Суэцкого канала и Египта.

В 1916 г. в стратегической обстановке всего Азиатско-Турецкого театра происходят большие изменения, вызванные крупными победами русских войск на Кавказском фронте. Русскими войсками проведены Эрзерумская<sup>2</sup> (10 января — 2 марта), Трапезундская (14—18 апреля), Эрзинджанская и Огнотская операции. Была занята северная часть Персии. Наступавший с января экспедиционный корпус Баратова вышел (в мае) на багдадском направлении к турецкой границе<sup>3</sup>.

<sup>1</sup> См. Л. Виллари. Война на итальянском фронте 1915—1918 гг., стр. 68.

<sup>2</sup> ЦГВИА, ф. 2003, оп. 1, д. 544, лл. 536—547.

<sup>3</sup> ЦГВИА, ф. 2003, оп. 1, д. 55, л. 152, д. 56, л. 362.

Русские войска продвинулись на территории Турции почти на 250 км<sup>1</sup> и овладели городами Эрзерум<sup>2</sup>, Трапезунд и Эрзинджан. 2-я и 3-я турецкие армии были разгромлены по частям. К началу 1917 г. турки на Кавказском фронте против русской армии имели до 29 пехотных дивизий, или до 54% всего числа войск, имевшихся в то время в Турции<sup>3</sup>.

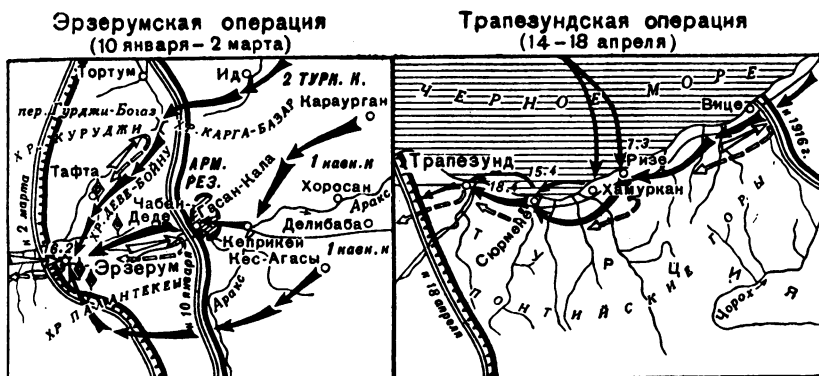

Операции на Кавказском фронте в 1916 г.

Против англичан на Месопотамском и Сирийском фронтах (Аравия и Палестина) Турция осенью 1916 г. имела 18 дивизий (против Кавказской армии 27 дивизий).

**Война на море. Ютландское сражение в Северном море 31 мая — 1 июня 1916 г.** В ведении войны на море в 1916 г. активизируется деятельность надводных кораблей. 31 мая — 1 июня в Северном море между главными силами германского и английского флотов произошло Ютландское сражение. На морских театрах Северного моря и Атлантического океана английский флот продолжал вести блокаду Германии. Подводная война германского флота на подходах к Англии в силу политических причин была строго ограничена, флоту предписывалось избегать всякого нарушения правил ведения войны в Северном море.

В германском военном министерстве 30 декабря 1915 г. и 5 января 1916 г. состоялись заседания по вопросу о подводной войне. Начальник генерального штаба Фалькенгайн, военный и морской министры высказались за открытие не-

<sup>1</sup> См. Н. Г. Корсун. Первая мировая война на Кавказском фронте. М., 1946, стр. 76.

<sup>2</sup> ЦГВИА, ф. 2003, оп. 1, д. 548, л. 2.

<sup>3</sup> См. там же, стр. 77.

ограниченной подводной войны; была согласована и дата ее начала. Возможность и осуществимость подводной войны доказывались ее сторонниками рейхсканцлеру и кайзеру. Адмирал Тирпиц в докладной записке, написанной в феврале, убеждал, что «немедленное и безоговорочное применение подводного оружия является, безусловно, необходимым. Дальнейшее откладывание неограниченной подводной войны даст Англии время для принятия важнейших мер политической и экономической обороны, повысит наши потери в будущем и поставит под вопрос успех в ближайшее время. Чем скорее мы применим подводное оружие, тем раньше мы достигнем успеха, тем быстрее и решительнее мы уничтожим надежду Англии побороть нас посредством войны на истощение. Помимо Англии мы сломаем хребет всей коалиции наших врагов»<sup>1</sup>. Хотя Тирпиц весьма преувеличивает значение подводной войны, безусловно, ее применение, как уже показал опыт, тяжело бы отразилось на морских сообщениях Англии. Но какие бы она выгоды ни сулила, политическое руководство Германии воздерживалось ввести ее. Более того, после торпедирования германской подводной лодкой французского пассажирского парохода «Суссек» 24 марта 1916 г. и американской ноты от 20 апреля, потребовавшей немедленного отказа от применяемых методов подводной войны и угрожавшей разрывом дипломатических отношений<sup>2</sup>, действия подводных лодок на морских сообщениях Англии почти совершенно прекратились, или, как с горечью заключил Тирпиц, «фактически исчезли, за исключением Средиземного моря»<sup>3</sup>. Осенью 1916 г. «ограниченная» подводная война возобновляется<sup>4</sup>.

В 1916 г. германский флот берет курс на ослабление английского флота, обладавшего значительным превосходством, пытаясь разбить его в Северном море по частям и прорвать созданную им морскую блокаду. Главнокомандующий германским флотом Открытого моря адмирал Шеер (заменивший в январе адмирала Поля), сторонник активных действий флота — линейных кораблей при поддержке подводных лодок и воздушных сил, пять раз выводил главные силы флота в море. Их целью было набегами линейных крейсеров на отдельные пункты или районы побережья

---

<sup>1</sup> Тирпиц. Воспоминания, стр. 419—420.

<sup>2</sup> По настоянию Вильсона кайзер наказал командира подводной лодки, торпедировавшей «Суссек», причем последний не признавал своей вины, заявляя, что пароход был окрашен как военный корабль и на его палубе находилось большое количество английских солдат в военной форме.

<sup>3</sup> Тирпиц. Воспоминания, стр. 423.

<sup>4</sup> См. там же, стр. 439.



Англии вызвать часть английского флота и навести его под удар главных сил, производить поиск отдельных соединений противника (первый выход в апреле) и действовать (флотилиями эскадренных миноносцев при поддержке главных сил флота) на путях подхода торговых судов (последний выход в октябре). Выход надводного флота обеспечивался подводными лодками, занимавшими позиции на вероятных путях движения английского флота, и воздушной разведкой — дирижаблями. В четвертом выходе в августе для занятия позиции были высланы 24 подводные лодки, а 8 дирижаблей вели разведку<sup>1</sup>.

Английский командующий Гранд-Флитом (Большим флотом) адмирал Джеллико, получая сведения о движении германских кораблей, совершал выход со своим флотом (главные силы флота базировались в Скапа-Флоу) в Северное море.

Выход германского флота в район Скагеррака привел к встрече с английским флотом. Ютландское сражение состоялось западнее Ютландского полуострова (сражение у пролива Скагеррак).

Замысел адмирала Шеера: линейными крейсерами бомбардировать Сендерленд на побережье Англии, вызвать этим самым отдельные соединения английского флота в море, где и разбить их превосходящими силами (флотом Открытого моря) до того, как Гранд-Флит придет им на помощь<sup>2</sup>. Операции должны были предшествовать действия 16 подводных лодок (и 6 или 8 лодок Фландрской флотилии)<sup>3</sup>. 15 мая лодки вышли в крейсерство, а с 23 мая по 1 июня оставались на указанных им позициях, против баз английского флота. В их задачу входило наблюдение за передвижением английских морских сил и при благоприятных обстоятельствах производство атак. На подводные заградители «U-72», «U-74» и «U-75» возлагалась постановка мин у выходов из неприятельских баз. Особое внимание обращалось на ведение воздушной разведки, для которой предназначалось 10 дирижаблей, и на то, чтобы скрыть выход флота Открытого моря. Но воздушная разведка из-за плохой погоды оказалась невозможной, подводные же лодки могли находиться на своих позициях только до 1 июня. Поэтому Шеер изменил план, хотя его идея осталась прежней. Вместо набега на Сендерленд он посылает линейные крейсера к Скагерраку, к берегам

<sup>1</sup> Действия на море в 1916 г. начались 31 января налетом на города Англии девяти германских дирижаблей. Был выведен из строя в Хамбере крейсер «Керолайн». (См. Шеер Германский флот в мировую войну. М. — Л., 1940, стр. 114.)

<sup>2</sup> См. Шеер. Германский флот в мировую войну, стр. 136.

<sup>3</sup> См. там же.

Норвегии, чтобы неприятель получил извещение о появлении германских крейсеров в этих районах<sup>1</sup>.

Шеер располагал незначительными сведениями о противнике, получаемыми с подводных лодок. Ему было известно лишь о выходе с баз нескольких английских кораблей. В то же время о выходе германских подводных лодок узнало разведывательное управление британского адмиралтейства, две подводные лодки были обнаружены у английского побережья. Более того, 30 мая командующему Большим флотом адмиралу Джеллико стало известно из перехваченной радиogramмы о готовящемся выходе германского флота<sup>2</sup>.

Вечером 30 мая адмирал Джеллико вывел соединения Гранд-Флита из баз и повел его к Скагерраку, решив навязать бой германскому флоту в невыгодных для него условиях<sup>3</sup>. Главнокомандующий германским флотом Открытого моря адмирал Шеер вывел флот 31 мая из Вильгельмсгафена, не подозревая, что английский флот уже находится в море. Рано утром авангард германского флота Открытого моря под командованием адмирала Хиппера вышел в море, за ним в 45—50 милях шли главные силы.

Соотношение сил было в пользу англичан, их флот почти в два раза превосходил флот противника. Он имел преимущества и в скорости хода на 2 узла<sup>4</sup>, его артиллерия была также более мощной. Английские линкоры — дредноуты имели орудия 381-, 356-, 343- и 305-мм, германские — 305- и 280-мм. Германские корабли, тщательно оборудованные, обладали большой живучестью, хорошо маневрировали. Соотношение классов кораблей флотов в Ютландском бою<sup>5</sup> дано в таблице на стр. 497.

Общая численность команд германских кораблей — 45 тыс., английских — 60 тыс. человек<sup>6</sup>.

В момент выхода английских эскадр из баз германские подводные лодки не смогли вывести из строя ни одного английского корабля. Они не произвели ни одной атаки против линейных кораблей; торпедным выстрелам подверглись лишь два легких крейсера и два эсминца.

Ютландское сражение состояло из трех фаз. Первая фаза — бой авангардов, вторая фаза — бой главных сил и третья фаза — ночной бой.

---

<sup>1</sup> См. Шеер. Германский флот в мировую войну, стр. 137.

<sup>2</sup> См. Ютландский бой. Официальное издание британского адмиралтейства. Перевод с английского. Л., 1925, стр. 32.

<sup>3</sup> См. там же, стр. 155.

<sup>4</sup> См. Харпер. Правда о Ютландском бое. М. — Л., 1940, стр. 14.

<sup>5</sup> См. там же, стр. 116; Вильсон. Морские операции в мировой войне 1914—1918. М., 1935, стр. 130.

<sup>6</sup> См. Харпер. Правда о Ютландском бое, стр. 118.

Классы кораблей	Германский флот		Английский флот		
	количество	водоизмещение в тоннах	количество	водоизмещение в тоннах	
Линейные корабли типа «дредноут» . . . . .	16	360 000	28	650 000	
Линейные крейсера . . . . .	5	120 000	9	200 000	
Линкоры типа «додредноут» . . . . .	6	80 000	0	—	
Броненосные крейсера	—	—	8	110 000	
Легкие крейсера . . . . .	11	40 000	26	100 000	
Лидеры . . . . .	—	—	5	9 000	
Эсминцы и миноносцы	61	50 000	74	75 000	
Всего	{ больших кораблей и крейсеров . . . . . миноносцев . . . . .	38	600 000	71	1 060 000
		61	50 000	79	84 000
Итого . . . . .		99	650 000	150	1 144 000

При сближении флотов произошел бой авангардов (14 часов 30 минут — 18 часов) — шести английских линейных крейсеров, обладавших более дальнобойной артиллерией (калибр орудий 343 мм, предельная дальность 115—120 каб.), и пяти германских крейсеров (калибр орудий 280—305 мм, дальность 100—112 каб.) и легких морских сил (дальность артиллерии английских легких крейсеров уступала германским).

Бой начался перестрелкой легких крейсеров. Линейные крейсера продолжали сближение. В целях определения сил германского флота в 15 часов 08 минут с авиатки «Энгедайна» поднялся гидросамолет и, несмотря на плохую видимость, обнаружил 3 неприятельских крейсера и несколько эскадренных миноносцев. Сигналы гидросамолета доходили только до авиатки и «больше никем приняты не были»<sup>1</sup>. Адмирал Хиппер, сблизившись с противником, построил крейсера в кильватерную колонну, повернул на юго-восток, с тем чтобы навести английские линейные крейсера на свои главные силы. Английские линейные крейсера, шедшие со скоростью 25—26 узлов (командующий адмирал Битти), легли на параллельный противнику курс. В то же время адмирал Битти приказал оставшей 5-й эскадре линейных

<sup>1</sup> Ютландский бой. Официальное издание британского адмиралтейства, стр. 42—43.

кораблей увеличить ход. В 15 часов 48 минут обе эскадры повели огонь с дистанции около 80 каб. Английские линейные крейсера, имевшие более дальнобойную артиллерию, из-за плохой видимости не смогли правильно определить дистанцию до противника и, следовательно, использовать это свое преимущество. Стрельба германцев отличалась более высоким качеством. Были потоплены два английских линейных крейсера. 5-я эскадра адмирала Томаса (4 линкора) не смогла участвовать в начале боя линейных крейсеров. Она подошла в 16 часов 10 минут и открыла огонь, но плохая видимость и дым кораблей затрудняли ведение стрельбы.

Около 16 часов 25 минут 12 английских эскадренных миноносцев, поддерживаемые легкими крейсерами, произвели атаку (с дистанции 35—30 каб., или 6,5—5,6 км). Почти одновременно были брошены в атаку и эскадренные миноносцы противника. Линейные крейсера уклонялись от торпед, совершая поворот (5-я эскадра линейных крейсеров сделала за несколько минут поворот на 22°). В результате этого встречного боя противники потеряли по два эскадренных миноносца<sup>1</sup>. Одна торпеда попала в германский линейный крейсер «Зейдлиц», но он остался в строю.

В 16 часов 33 минуты английский легкий крейсер увидел германские линкоры флота Открытого моря. Адмирал Битти поднял сигнал о перемене курса, линейные крейсера, а за ними и линейные корабли 5-й эскадры пошли навстречу приближающемуся Гранд-Флиту. Через несколько минут после поворота английских кораблей германские линейные крейсера также повернули и последовали за ними. Начался бой на преследование.

Главные силы флотов приближались к месту боя авангардов. Линейные корабли Открытого моря шли в кильватерной колонне (16 современных дредноутов и 6 линкоров — додредноутов), миноносцы — вокруг кораблей для охраны от атак подводных лодок и легкие крейсера — в дозоре (расстояние между кораблями до 2<sup>3</sup>/<sub>4</sub> каб. и между эскадрами — 5<sup>1</sup>/<sub>2</sub> каб.)<sup>2</sup>. При подходе своих главных сил адмирал Хиппер начал занимать место в голове колонны линейных кораблей; 3-я и 1-я эскадры в это время повели огонь.

В начале шестого часа вечера крейсера Битти связываются с Гранд-Флитом. В 17 часов 40 минут возобновляется бой крейсеров Битти с крейсерами Хиппера. Последние оказались под сильным обстрелом и вышли из боя.

Вторая фаза сражения — бой главных сил (18 часов — 21 час). Линейные корабли Гранд-Флита шли по сходящемуся

<sup>1</sup> См. Харпер. Правда о Ютландском бое, стр. 32.

<sup>2</sup> См. Шеер. Германский флот в мировую войну, стр. 144, 145.

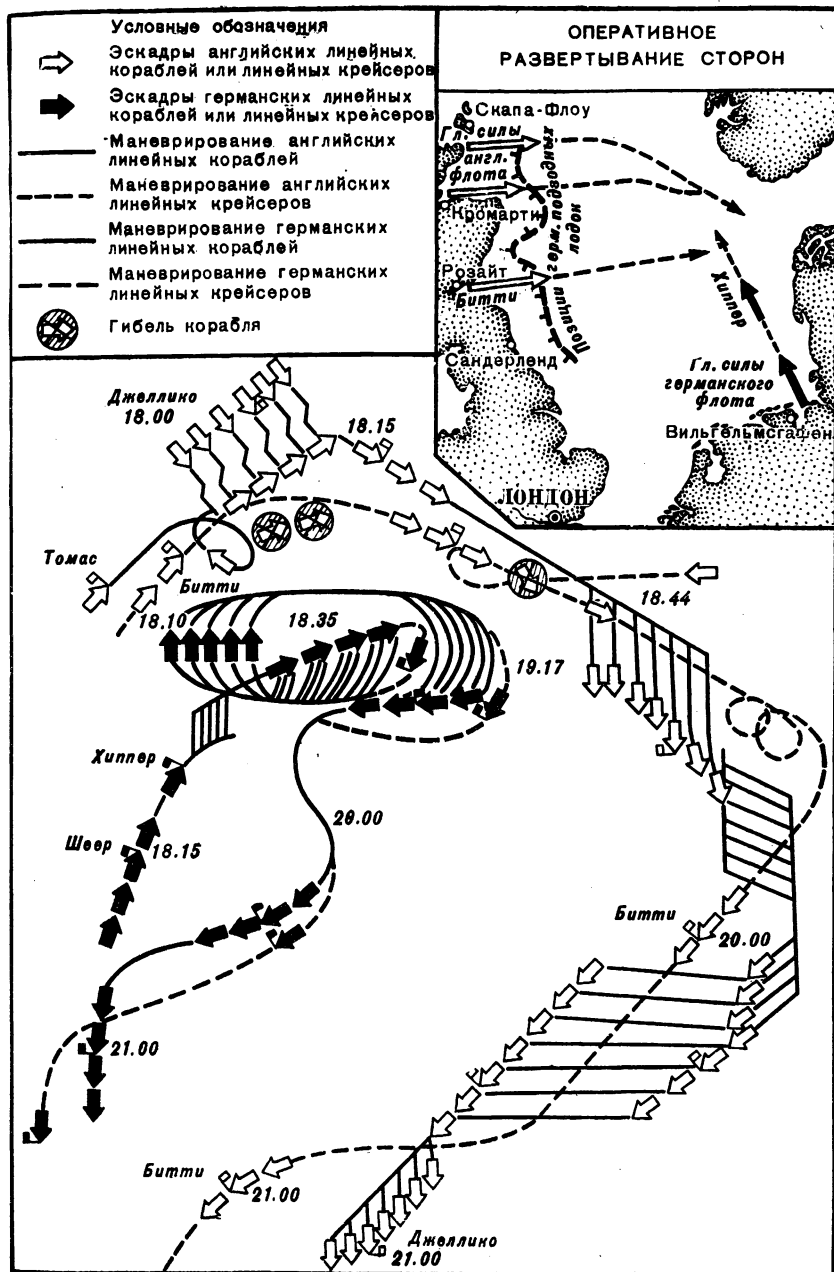

Ютландское морское сражение 31 мая — 1 июня 1916 г. Бой главных сил

курсу с противником в походном строю шести кильватерных колонн, с интервалами между ними в одну милю с завесой крейсеров впереди (в 6—8 милях от линейных кораблей шли в дозоре броненосные и легкие крейсера и в 20—25 милях — линейные крейсера). В противолодочном охранении по курсу и на флангах шли миноносцы. В 17 часов 55 минут 3-я эскадра линейных крейсеров открыла огонь по германским легким крейсерам боевого охранения<sup>1</sup>. Главнокомандующий Джеллико стал в 18 часов 15 минут перестраивать линейные корабли в боевой порядок — в одну кильватерную колонну из 24 линейных кораблей. Он решил охватить голову флота противника. На авангард из линейных кораблей 5-й эскадры и линейных крейсеров возлагалась задача — не позволить противнику уклониться от охвата. 150 кораблей различных классов и типов составляли боевой порядок Гранд-Флита. Через несколько минут после перестроения, которое продолжалось около 20 минут и не было полностью закончено ко времени боя, все эскадры линейного флота, кроме 1-й, имевшей плохую видимость, завязали бой<sup>2</sup>.

Германский флот оказался охваченным, английские линейные корабли расположились на его курсе. В этих сложных условиях главнокомандующий германским флотом осуществляет (в 18 часов 35 минут) полный поворот всем флотом. Эскадренные миноносцы поставили дымовую завесу и произвели торпедную атаку (ни одна из торпед не попала в цель). Шеер, имея меньше сил, не мог принять бой на параллельных курсах. «Неприятель, — говорится в официальном издании английского адмиралтейства, — был потерян в сгущавшейся мгле и дыму. Образовался перерыв боя»<sup>3</sup>.

Однако адмирал Шеер, совершив своим флотом «маневр отрыва», не изменил общей неблагоприятно сложившейся обстановки. Английские линкоры по-прежнему преграждали германскому флоту путь к базам и сохраняли, как пишет сам Шеер, за собой «преимущества встретить нас на следующее утро там, где он пожелает»<sup>4</sup>. Флот Открытого моря совершает обратный поворот с тем, чтобы прорваться к своим базам. Германские линейные корабли вышли в центр боевого порядка английского флота. Произошла (в 19 часов 12 минут) вторая огневая схватка линейных кораблей противников. Гранд-Флит, как и в первый раз, повел бой в бла-

<sup>1</sup> См. Ютландский бой. Официальное издание британского адмиралтейства, стр. 70.

<sup>2</sup> См. Харпер. Правда о Ютландском бое, стр. 48.

<sup>3</sup> Ютландский бой. Официальное издание британского адмиралтейства, стр. 88.

<sup>4</sup> Шеер. Германский флот в мировую войну, стр. 153.

гоприятной для него обстановке. Германский флот, попав под сосредоточенный огонь, в третий раз ложится (в 19 часов 17 минут) на обратный курс под прикрытием атак линейных крейсеров, флотилий эскадренных миноносцев и дымовой завесы и отрывается от противника. «Его единственным стремлением являлось уклонение от боя и возвращение в свои базы»<sup>1</sup>.

Третья фаза сражения — ночной бой (21 час 31 мая — 3 часа 1 июня). Германский флот свои усилия направлял на то, чтобы под покровом темноты прорваться к своим базам. Английский главнокомандующий Джеллико решил избежать боя ночью и, взяв курс на юг, удержать противника к западу от себя, с тем чтобы утром навязать ему бой. Английский и германский флоты построились в ночной боевой порядок: флот Открытого моря — в одну кильватерную колонну, крейсера выдвигались вперед, а эскадренные миноносцы получили задачу своими атаками обеспечить прорыв флота. Гранд-Флит перестроился в кильватерные колонны по эскадрам (расстояние между колоннами — 1 миля), имея линейные крейсера далеко впереди (чтобы противник не мог обойти линейный флот с южного фланга), а эсминцы в пяти милях позади главных сил. Такой более смкнутой строй вызывался желанием располагать эскадры одну от другой на дистанциях видимости<sup>2</sup>.

Боевые действия ночью характеризовались разрозненными столкновениями отдельных соединений и кораблей. Германскому флоту удалось пробиться на юго-восток. С рассветом адмирал Джеллико узнал о совершенном маневре и повернул флот на север к своему побережью<sup>3</sup>. Так закончилось Ютландское сражение. Противники потеряли: английский флот — 3 линейных крейсера, 3 броненосных крейсера и 8 эскадренных миноносцев, а германский флот — 1 линейный корабль (устаревший), 1 линейный крейсер, 4 легких крейсера и 5 эскадренных миноносцев. Потери в личном составе английского флота: 6097 убитых, 510 раненых, 177 человек, попавших в плен, что составляет 11,4% общей числен-

---

<sup>1</sup> Ютландский бой. Официальное издание британского адмиралтейства, стр. 115.

<sup>2</sup> См. там же, стр. 117.

<sup>3</sup> Ночью, пишет Шеер, 5 дирижаблей поднялись в воздух для ранней разведки. Дирижабль «L-11» донес о направлении движения двух больших соединений английских кораблей. Воздушный корабль сильно обстреливался, но продолжал следить за неприятелем, пока не был отогнан. (См. Шеер. Германский флот в мировую войну, стр. 162—163.) Дирижабль «L-24» был ошибочно обстрелян своей флотилией миноносцев; приняв корабли за английские, он в ответ сбросил бомбы. Через некоторое время ведение разведки дирижаблями стало невозможно из-за облачного покрова, спустившегося до 800 м.

ности, и германского флота: 2551 убитых и 507 раненых, или 6,8%<sup>1</sup>. Наибольшие потери английский флот понес в первой фазе сражения: 2 линейных крейсера и 2 эскадренных миноносца против 2 эскадренных миноносцев противника, при этом соотношение сил было таково: 6 линейных крейсеров и затем 4 линкора у англичан и 5 германских линейных крейсеров. В последующих фазах сражения английский флот потерял 1 линейный крейсер, 3 броненосных крейсера и 6 эскадренных миноносцев, а германский — 1 линейный корабль, 1 линейный крейсер, 4 броненосных крейсера и 3 эскадренных миноносца.

Ютландское сражение вошло в историю военно-морского искусства как единственное и последнее морское сражение первой мировой войны, основанное на единоборстве линейных, однородных сил флота. Сражение состояло из боя авангардов и главных сил. В нем участвовали с обеих сторон невиданные до этого силы: 250 кораблей, из них 58 линейных кораблей — дредноутов и линейных крейсеров. Англичане стремились нанести поражение германскому флоту, а германцы предприняли поход с целью достижения «уравнения сил». Оба противника вывели в море свои могущественные флоты. Но в борьбе за господство на море стратегия «генерального сражения» оказалась несостоятельной. Положение противников в Северном море осталось таким же, каким оно было до сражения. Страшная для Германии морская блокада продолжалась с той же силой.

В сражении участвовали только надводные силы. Средством уничтожения кораблей служили артиллерия и торпедное оружие. Главным оружием флота являлась артиллерия. Большая часть кораблей была потоплена артиллерией. Английские корабли выпустили 4598 снарядов крупного калибра, число попаданий составило 100, или 2,2%, а германские — 3597, из них попаданий 120, или 3,3%<sup>2</sup>. Торпед было выпущено английским флотом 74, попало в цель — 5, или 6,8%, и немецким флотом — 109, попало в цель 3, или 2,7%<sup>3</sup>. Выпущенные англичанами торпеды потопили 3 германских корабля; от таранного удара своих же кораблей затонул германский легкий крейсер «Эльбинг»<sup>4</sup>.

Торпедное оружие — оружие подводное, оно использовалось в виде торпедных атак надводных сил и подводных ло-

---

<sup>1</sup> См. Ютландский бой. Официальное издание британского адмиралтейства, стр. 142—144.

<sup>2</sup> См. Харпер. Правда о Ютландском бое, стр. 116; Вильсон. Морские операции в мировой войне 1914—1918 гг., стр. 182.

<sup>3</sup> См. Вильсон. Морские операции в мировой войне 1914—1918 гг., стр. 182—183.

<sup>4</sup> См. Харпер. Правда о Ютландском бое, стр. 118.



док. Линейные корабли в сражении стремились не входить в зону досягаемости торпедного выстрела. В этом случае преимущество оказывалось на стороне того противника, который располагал более мощной артиллерией. Торпедные атаки легких кораблей — миноносцев, легких крейсеров — представляли значительную опасность для линейных кораблей. Эскадренные миноносцы быстро сближались, производили атаку на расстоянии 50—30 каб. (9,3—5,6 км) и выходили из зоны артиллерийского обстрела<sup>1</sup>. Предупреждение в ходе боя атак эскадренных миноносцев осуществлялось артиллерийским удержанием их на большом удалении от своих кораблей или же отражением их атак флотилиями эскадренных миноносцев и легких крейсеров. В случае торпедной атаки корабли избегали попадания торпед изменением курса. Так было, например, при германских торпедных атаках, прикрывавших отход флота.

Германские подводные лодки ввиду сравнительно небольшой скорости хода, сравнительно плохой видимости и сложности занять определенную позицию, чтобы атаковать торпедой корабль противника, идущий навстречу, не участвовали в сражении. Их совместные действия с надводным флотом затруднялись невозможностью следовать за кораблями, идущими полным ходом. Не могли они и производить атаку с больших дистанций. Английский главнокомандующий Джеллико, опасаясь появления германских подводных лодок, образовывал противолодочные завесы из эскадренных миноносцев.

Что касается сбрасывания мин против преследующего флота противника, то этот метод борьбы не использовался германцами для прикрытия своего отступления, хотя, по английским данным, их крупные корабли имели приспособления для постановки мин, а личный состав тренировался в этом с момента объявления войны<sup>2</sup>.

При преследовании противника большую опасность представляли также минные поля, но английскому флоту они были известны.

В сражении оба противника придерживались линейной тактики. Бой складывался из артиллерийской дуэли. Флоты маневрировали в одной длинной и трудноуправляемой кильватерной колонне. Главная и решающая роль принадлежала линкорам, от их единоборства зависела судьба сражения. Но в то же время сражение выявило все усиливающуюся роль легких сил флота. Примечательно также, что английский флот охранял себя от подводных лодок противолодочными

---

<sup>1</sup> См. Харпер. Правда о Ютландском бое, стр. 10.

<sup>2</sup> См. там же, стр. 14.

завесами. Германские подводные лодки не участвовали в сражении, но держали английский флот в страхе перед их атаками. Крейсера и миноносцы хотя и ограниченно, но использовались в главном ударе. Новым приемом прикрытия маневра своих сил явились дымовые завесы. Следует также указать на принятые меры для использования подводных лодок и мин как до сражения, во время оперативного развертывания, так и после сражения.

Управление флотами не обеспечивалось тактической разведкой. Только отсутствием разведки можно объяснить, например, такой странный факт, как появление головы германского флота перед центром линии противника. В то же время попытки организовать оперативную и тактическую разведку воздушными силами и подводными лодками свидетельствовали о новых приемах обеспечения действий флота.

Большое влияние на ход Ютландского сражения оказала погода. Если в начале боя авангардов видимость была в общем хорошей, то вскоре она стала ухудшаться, туман и дым от кораблей заслоняли видимость. С 18 часов средняя дальность видимости ни разу не превысила 60 каб. (11 км), в общем же она была меньшей<sup>1</sup>, что, безусловно, сказывалось на управлении и на бое. Командующие флотами, эскадрами и командиры кораблей находились иногда в состоянии незнания обстановки. Однако туманными завесами и дымами кораблей нельзя объяснить нерешительность действий противников.

Весьма затруднены были ночные действия флотов вследствие отсутствия видимости. Ночью противники в равной степени обладают условиями внезапности и трудностями обнаружения цели. Линейные корабли сравнительно легко могут подвергнуться торпедной атаке, имея мало шансов на уклонение от торпеды изменением курса — маневрированием. Ночная темнота для обеих главнокомандующих, находившихся с флотами на близком расстоянии один от другого, служила весомым предупреждением о возможной роковой участи их флотов. Обе стороны оказались неподготовленными к ведению боя ночью. Ночные бои велись хаотично, были случаи таранных столкновений. Только отсутствием организованного противодействия можно объяснить прорыв германцами боевой линии английского флота.

Во всех фазах Ютландского сражения английский флот имел превосходство в силах. Оно является примером, когда сильный английский флот не мог в силу различных условий использовать все свои возможности для достижения победы.

---

<sup>1</sup> См. Харпер. Правда о Ютландском бое, стр. 7.

Германский флот выявил в сражении хорошие технические качества и хорошую подготовку личного состава, он более искусно маневрировал и вел стрельбу. Что касается военной доблести, то ее в одинаковой мере проявили обе стороны.

В кампанию 1916 г. на Балтийском море военные действия носили ограниченный характер; ни одна из сторон крупных наступательных операций не предпринимала<sup>1</sup>. Русский флот провел крупные оборонительные мероприятия, была создана передовая минно-артиллерийская позиция (установка мин началась еще в 1915 г.) и усилены центральная позиция (дополнительными минными линиями и 4 батареями), Моонзундский, Або-Аландский районы и участки Рижского залива.

Корабли Балтийского флота действовали совместно с сухопутными войсками в Рижском заливе, обеспечивая фланг 12-й армии (под Ригой) артиллерийской поддержкой.

В борьбе на море в 1916 г. возрастает роль авиации. К началу 1916 г. Балтийский флот имел до 40 самолетов, авиация вела разведку и борьбу с самолетами противника, наносила удары по кораблям в море (11 раз) и по береговым объектам противника, корректировала огонь кораблей и осуществляла их противовоздушную оборону. В воздухе русские летчики провели около 20 воздушных боев, сбили шесть самолетов противника, потеряв три своих.

В 1916 г. на Балтийском театре устанавливаются противоаэропланские батареи, наблюдательные посты, создается Ревельский район противовоздушной обороны. Это свидетельствовало о зарождении противовоздушной обороны (ПВО) на театре<sup>2</sup>.

Действия флота на морских сообщениях велись с учетом соблюдения нейтралитета Швеции и существовавших международных норм. Командование Балтийского флота использовало для борьбы на сообщениях 7 новых подводных лодок типа «Барс»<sup>3</sup>, 5 английских и 4 старые подводные лодки типа «Крокодил» (в Ботническом заливе).

В июне отряд кораблей Балтийского флота осуществил набег на германский конвой. Вспомогательный крейсер и 2 сторожевых корабля и от 2 до 5 транспортов противника были потоплены<sup>4</sup>.

<sup>1</sup> ЦГВИА, ф. 2003, оп. 1, д. 53, л. 87.

<sup>2</sup> См. Флот в первой мировой войне. Т. I. М., 1964, стр. 222.

<sup>3</sup> Подводные корабли типа «Барс», построенные по проекту Бубнова, были наиболее совершенными. Лодка «Пантера», вступившая в строй 18 августа 1916 г., использовалась после гражданской войны для подготовки кадров, участвовала в Великой Отечественной войне («Красная звезда», 18 августа 1966 г.).

<sup>4</sup> См. там же, стр. 231.

Осенью 1916 г. противник, осуществляя прорыв в Финский залив, потерял 7 новейших эскадренных миноносцев, подорвавшихся на русских минах<sup>1</sup>.

Русский флот на Балтийском море в 1916 г. потерял 2 эскадренных миноносца, 1 подводную лодку<sup>2</sup>.

На Черном море русский флот продолжал действия на сообщениях противника,<sup>3</sup> затруднял доставку оружия и продовольствия турецкой армии на Кавказском фронте, обстреливал береговые объекты. Во время наступления Кавказской армии флот содействовал ее приморскому флангу артиллерийской поддержкой, высадкой тактических десантов, осуществлял крупные войсковые перевозки. Роль Черноморского флота в обеспечении успешного наступления Кавказской армии в Эрзерумской и Трапезондской операциях весьма значительна<sup>4</sup>.

Успешно осуществлялась блокада Босфора, главным образом подводными лодками. Минные заграждения запирали выходы кораблей противника. В 1916 г. у Босфора было выставлено более 2 тыс. мин.

Со времени вступления в войну Румынии Черноморский флот оказывает содействие приморскому флангу румынской армии, осуществляет артиллерийскую поддержку, производит перевозки войск<sup>5</sup>.

Для ведения воздушной разведки, противовоздушной и противолодочной обороны, а также для бомбардировки береговых объектов (румынский фронт) использовалась гидроавиация с авиатранспортов.

В октябре 1916 г. на рейде Севастополя от внутренних взрывов затонул линейный корабль «Императрица Мария». За 1916 год на Черном море русские потеряли 2 эскадренных миноносца; противник потерял 4 подводные лодки и 3 миноносца.

**Военно-политические итоги кампании 1916 года.** В кампании 1916 г. ни одна из сторон не осуществила свои стратегические планы. Антанте не удалось нанести поражение противнику согласованными ударами. Не удалось и германской коалиции вывести из войны Францию. Верденская оборона отразила наносимые германскими армиями удары с решительными целями, заслонила Париж от полчищ противника.

---

<sup>1</sup> С начала войны и до конца 1916 г. для обороны Финского, Ботнического и Рижского заливов было выставлено 25 тыс. мин и установлено 67 батарей береговой артиллерии — 232 орудия. (См. Флот в первой мировой войне, т. I, стр. 243—245.)

<sup>2</sup> См. там же, стр. 247.

<sup>3</sup> ЦГВИА, ф. 2003, оп. 1, д. 53, лл. 42—45.

<sup>4</sup> ЦГВИА, ф. 2003, оп. 1, д. 55, лл. 92—97.

<sup>5</sup> ЦГВИА, ф. 2003, оп. 1, д. 59, л. 5; д. 557, лл. 26—28.

В провале стратегического плана центральных держав велика роль успешно действовавшего русского фронта, оттянувшего на себя часть германских сил.

Из кампании 1916 г. Антанта вышла намного сильнее своего противника. На ее стороне оставалось превосходство в силах и средствах. Большую силу представляла быстро возросшая английская армия. К Антанте перешла стратегическая инициатива. Германская коалиция весьма истощила себя в длительных кровопролитных операциях под Верденом, на Сомме и в ходе наступательной операции Юго-Западного фронта.

Превосходство Антанты в численности войск и в вооружении становилось все ощутимее. Германской армии, записал Людендорф, два первых года войны нанесли чувствительный урон: цвет ее погиб. Но она была еще полна сил и в состоянии защитить от вторжения неприятеля не только пределы своей страны, но и территорию своих союзников на Европейском театре военных действий. В данный момент (к сентябрю 1916 г.) начал ослабевать только Восточный фронт, потому что боевые силы австро-венгерской армии падали все больше и больше. «Нам удалось поддержать их, — заключает Людендорф, — но на это ушло много наших сил»<sup>1</sup>

Сражение на Сомме, признает Людендорф, ясно показало, как велико было превосходство неприятеля. При таком положении дел и при «голодной душащей блокаде» нужно «было довести до наивысшего напряжения физические, нравственные и экономические силы страны»<sup>2</sup>.

Состояние германской армии не давало возможности предпринять решительное наступление в ближайшем будущем ни на Востоке, ни на Западе<sup>3</sup>. Центральные державы испытывали огромную трудность в накоплении резервов, в увеличении численного состава армии. В германскую армию были призваны 19-летние юноши. Австро-Венгрия увеличила возраст призываемых в ополчение до 55 лет, а Турция распространила воинскую повинность до 50 лет<sup>4</sup>.

Одной из существенных причин провала стратегического плана Антанты разгромить Германию согласованными ударами явились противоречия между странами, отсутствие надлежащей координации действий их армий. Хотя следует отметить, что военные действия в 1916 г. войсками Антанты

---

<sup>1</sup> Людендорф. Мои воспоминания о войне 1914—1918 гг., т. I, стр. 194.

<sup>2</sup> Там же, стр. 195.

<sup>3</sup> См. Мозер. Краткий стратегический обзор мировой войны 1914—1918 гг., стр. 104.

<sup>4</sup> См. Людендорф. Мои воспоминания о войне 1914—1918 гг., т. I, стр. 195.

велись более организованно, самые крупные операции кампании — Верденская, на Сомме и русского Юго-Западного фронта продолжительное время проходили одновременно. Верденская операция, начатая 21 февраля, вызывает мартовское наступление русских и итальянцев. Майское поражение итальянцев вынуждает Россию начать операцию на австрийском фронте раньше запланированного срока. Но такая согласованность действий различных держав в силу их социально-политической природы далеко отстояла от комбинирования действий по единству цели, по времени и продолжительности. Конференции в Шантильи, несмотря в общем на их положительную роль, не могли добиться полной согласованности в управлении силами союзников. Разногласия в планах и действиях на всем протяжении войны существовали между союзными державами, а также между германским и австрийским верховными командованиями. Генерал Алексеев настойчиво предлагал план нанесения главного удара по Австро-Венгрии, Болгарии и Турции силами фронтов русского Юго-Западного, англо-французского Салоникского и Итальянского, но он не был принят. О своем наступлении на Верден Германия сообщила австрийцам лишь перед его началом, а австрийцы, вопреки желанию Германии, начали наступление против Италии, а не против русских. Нельзя снимать ответственность с Антанты за поражение румынских армий. «В отношении Румынии, — пишет А. Зайончковский, — Антанта дала высокий образец военно-политического разнобоя»<sup>1</sup>. Несогласованность в управлении была и внутри воюющих стран, в Германии между Фалькенгайном и двумя его противниками — Гинденбургом и Людендорфом, в России между генералом Алексеевым и главнокомандующими фронтами, во Франции между Жоффром и Саррайлем, командующим Салоникским фронтом (Саррайль не был подчинен Жоффру). Грандиозные по количеству сил и военной техники операции — Верденская и на Сомме — происходили длительное время на небольшом клочке территории и сопровождались невиданными потерями живой силы и колоссальным расходом огневых средств. Обе они вошли в военную историю под названием «материальных сражений». Начатые как наступательные операции, они уперлись в позиционный тупик, переливаясь в тяжелую и ожесточенную борьбу тактического характера на истощение, на измор.

Операция русского Юго-Западного фронта представляла собой новую форму фронтовой операции в условиях позици-

---

<sup>1</sup> А. Зайончковский. Мировая война 1914—1918 гг., т. II, стр. 100.

онной борьбы: нанесение нескольких дробящих фронт ударов на широком фронте. Новая оперативная форма маневра, позволившая взломать вражескую оборону, расчлнить неприступный фронт, заставила противника разбрасывать силы и средства, а также дезориентировала его внезапно. Брусиловский прорыв — результат высокого искусства русских войск, полководческого творчества генерала Брусилова.



90 мм бомбомет на позиции

Новаторство в искусстве разгрома противника — неотъемлемая черта Брусилова как полководца.

В наступательных операциях в кампании 1916 г. применялись фронтальные удары на узком фронте (Верден), на широком фронте (Сомма) и на нескольких участках широкого фронта (прорыв Юго-Западного фронта).

В кампанию 1916 г. становится более прочной и более глубокой оборона, ее основой служат 2—3 полосы укреплений. Такая оборона позволяла применить новый вид контратак, кроме контратак немедленных, — «контратаки из глу-

бины» (Gegenstossaus der Tiefe), осуществлять маневр оперативными резервами. В 1916 г. резко выявилась необходимость перенесения главной обороны на вторую и последующие линии обороны<sup>1</sup>.

Развитие артиллерийского огня, разрушавшего передовую полосу укреплений, настоятельно требовало от обороняющейся пехоты оставлять минимальное количество бойцов в этой выдвинутой к противнику полосе и держать свои главные силы подалеже в тылу, «где они могли бы организовать прорвавшемуся противнику и огневой отпор, и энергичный контрудар сосредоточенными силами»<sup>2</sup>. В то же время вызы-

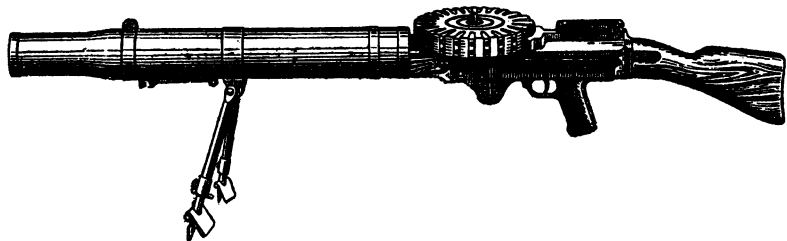

Английский ручной пулемет Льюиса

валась необходимость усилить огонь пехотинцев, чтобы они могли удерживать наступающую пехоту противника после артиллерийской подготовки. Для этой цели использовался станковый пулемет — прекрасное оружие, но его не может обслужить один человек; затруднено и его перемещение во время боя. Нужен был легкий пулемет, с которым мог бы справиться один пехотинец. Таким новым оружием явился ручной пулемет. Огонь станкового пулемета был дополнен огнем ручного пулемета. Ручной пулемет позволил одиночным бойцам, прячущимся в воронках от снарядов, развиглять сильнейший огонь против атакующего противника.

Еще большую роль играли ручные пулеметы при наступлении. В условиях многочисленных укреплений, сплошного поля воронок ручные пулеметы являлись лучшим оружием для передовых пехотных частей, атакующих небольшими группами<sup>3</sup>.

С этой же целью усиления пехотных подразделений

---

<sup>1</sup> См. Н. Капустин. Оперативное искусство в позиционной войне. М. — Л., 1927, стр. 245, 247.

<sup>2</sup> М. Н. Тухачевский. Избранные произведения. Т. I. М., 1964, стр. 236.

<sup>3</sup> См. там же, стр. 237.



огнем вводятся малокалиберные батальонные пушки и минометы<sup>1</sup>.

В пехоте применяются дымовые шашки. Артиллерия по-прежнему прокладывает дорогу пехоте, разрушала препятствия, задерживавшие ее движение, сопровождала пехоту, а если пехота останавливалась, обеспечивала ей удержание захваченного участка. В 1916 г. применяется в качестве огневой поддержки пехоты подвижной заградительный огонь — огневой вал. Артиллерия увеличивается численно, все больше становится орудий тяжелых калибров и особенно траншейных. Все теснее становится взаимодействие артиллерии с пехотой. В русской армии артиллерию стали переподчинять командирам пехотных полков.

К артиллерии перешло использование химических средств борьбы в виде химических и дымовых снарядов (вместо газобаллонных атак).

Выясняется необходимость заменить, как предложил в середине 1916 г. командарм 12, «систематическую артиллерийскую подготовку элементом внезапности... атаковать стремительно, без методической медлительной артиллерийской подготовки, ограничившись только ошеломляющим противника ураганным огнем артиллерии»<sup>2</sup>.

В операции на Сомме впервые участвуют в бою танки. Крайне несовершенные, они использовались в незначительном числе и лишь как средство проталкивания пехоты в оборонительной полосе противника. Тихоходные, с незначительным радиусом действия, они не повлияли на тактику и на использование артиллерии, не нарушили сложившихся связей между основными родами войск. Но уже первое применение танков на поле сражения свидетельствовало об их большом будущем.

Конница, предназначавшаяся для использования успеха, обеспечения частично связи и наблюдения<sup>3</sup>, в позиционной борьбе не проявила своих боевых качеств. Допускались крупные ошибки в использовании кавалерии для развития успеха в оперативном масштабе.

---

<sup>1</sup> Для пехотинцев изготавливались защитные панцири и шлемы. В германской армии панцири были выданы в некоторых частях, но не получили одобрения из-за их тяжеловесности. (См. Людендорф. Мои воспоминания о войне 1914—1918 гг., т. I, стр. 220.) Поступившие, например, в германские части шлемы одевались на лицо как маски, сделаны они были из стали. Для лучшего сопротивления ружейному огню шлем изогнут под различными углами. Надевался шлем, когда нужно было высунуть голову из траншеи. (См. Германские шлемы для солдат. «Военный сборник», 1916, № 4, стр. 298.)

<sup>2</sup> ЦГВИА, ф. 2003, оп. 1, д. 57, л. 273.

<sup>3</sup> См. Наставление для ведения наступательного боя крупных боевых соединений. Иностранные наставления для боя. Вып. I. Пг., 1916, стр. 9.

Инженерные войска еще более усовершенствовали свое искусство в сооружении оборонительных полос, исходных рубежей для наступления, в улучшении путей для войск. Инженерными средствами более эффективно обеспечивается наступление, но еще плохо — непосредственное сопровождение войск на поле боя.

Авиация ведет борьбу за господство в воздухе. Она делится на разведывательную, бомбардировочную и истребительную. Разведывательная авиация успешно ведет аэрофотосъемки, пехота и артиллерия получают фотопланы оборонительных сооружений противника. В составе разведывательной авиации создавались корректировочные подразделения, обслуживающие артиллерию. Бомбардировочная авиация усиленно используется для нанесения ударов по ближним тылам противника. В 1916 г. самолеты привлекаются для штурмовых действий по противнику с небольшой высоты.

Появившаяся истребительная авиация становится грозой для всех других родов авиации. «Отыскивайте неприятельские самолеты и атакуйте их повсюду, где вы их встретите»,<sup>1</sup> — гласил первый приказ французским истребителям у Вердена. В начале самолеты-истребители летали в одиночку, затем парами и, наконец, группами. От индивидуального воздушного боя переходили к групповому бою трех и более истребителей. Их важнейшей задачей становится сопровождение разведывательных и бомбардировочных самолетов. Так родилась проблема организации взаимодействия истребительной авиации с авиацией бомбардировочной и разведывательной.

В 1916 г. осуществляются большие автомобильные перевозки (по «священному пути» у Вердена, на Сомме).

Наступательный бой на французском фронте, в операциях под Верденом и на Сомме, не был лишен методизма, выражавшегося в прямолинейном и последовательном преодолении обороны. Медленное, методическое наступление наталкивалось на темпы нарастания глубины обороны и сводилось к тактической борьбе на небольшом, замкнутом клочке территории. Темпы восстановления и наращивания обороны оказывались выше темпов наступления. Выход на оперативный простор не мог осуществиться.

Пехота вела наступательный бой волнами цепей<sup>2</sup>, но также штурмовыми (ударными) группами (Верден, Сомма) и

---

<sup>1</sup> Истребительная авиация в мировую войну (из книги „Jauneaud taunland.“ „L'aviation militaire et la guerre aérienne“). «Военный зарубежник», 1924, № 9—10, стр. 26—27.

<sup>2</sup> В ходе операции обобщался опыт ведения боя. Так, штаб 2-й французской армии в инструкции группам 30 мая 1916 г. указывал, что оборона носит линейный характер, облегчающий врагу фланговые атаки,

штурмовыми командами (русский Юго-Западный фронт). Но созданные специальные боевые группы пехоты использовались в окопных боях<sup>1</sup>.

Успех наступательного боя ставился в зависимость от артиллерийской подготовки, но артиллерия вела пехоту лишь на глубину наблюдаемого заградительного огня. Равномерное наступление пехоты, без охватывающих маневров, бессилие подавить и взломать оборону на всю ее глубину свидетельствовали о неумении организовать общевойсковой бой, в котором участвуют все рода войск, и полностью, совокупно использовать их боевые возможности.

В кампании 1916 г. все более возрастает роль подводных лодок, обладавших способностью скрытно сблизиться с кораблем противника и атаковать его торпедой, и в то же время выявляется падение роли крупных надводных кораблей. Ютландское сражение — самое крупное



Русский ранцевый огнемет

а «когда мы атакуем, то атакуем в лоб, не маневрируя». Инструкция требовала атаковать строго по выработанному плану маневра, «стремясь прорвать фронт противника, охватить его фланги... заставить его понести большие потери, в особенности пленными». (См. Иностранные наставления для боя. Вып. X. Пг., 1916, стр. 34—35.)

На основании боев под Верденом («Заметки для войск» за подписью Жоффра) рекомендовалось занимать траншеи первой линии «лишь весьма слабыми гарнизонами, усиленными в достаточной степени пулеметами и многозарядными ружьями. Слишком большая плотность гарнизона не увеличивает силы его сопротивления, а всегда только увеличивает потери». Войска, которые не предназначены в качестве гарнизона 1-й линии для поддержки или для занятия опорных пунктов, «должны быть употребляемы для производства контратак». (См. Иностранные наставления для боя, вып. X, стр. 29.)

<sup>1</sup> Германцы, используя опыт штурмовых батальонов (см. Иностранные наставления для боя. Вып. XV. Пг., 1917, стр. 19—25), сформированных под Верденом во второй половине 1916 г., стали создавать штурмовые роты при дивизиях из людей решительных и смелых, большей части «охотников». Рота имела особую организацию (ударные группы *Stoss trupp*), подчинялась непосредственно командиру дивизии и предназначалась для производства внезапного нападения, при атаке для «обрамления атакующей пехоты» (облегчая ее продвижение) и выполнения «особо трудных разведок». (См. Иностранные наставления для боя. Вып. XII, Пг., 1917, стр. 38.)

и последнее морское сражение первой мировой войны — не изменило стратегического положения сторон на Северном море.

Строительство подводных лодок все более форсировалось, улучшались их конструктивные качества. К началу 1916 г. Германия имела в строю 68 подводных лодок. С марта 1916 г. ежемесячно вступало в строй в среднем по 10 лодок, а в декабре — 15. К концу года в строю находилось 138 лодок (за год погибло 25 подводных лодок). В море одновременно находилось около 20 лодок<sup>1</sup>.

Получают развитие противолодочные средства борьбы. В начале 1916 г. в английском флоте поступили на вооружение сети с противолодочными минами. Подводные лодки подвергались атакам миноносцев, сторожевых кораблей и самолетов.

В 1916 г. военно-воздушные силы в большей степени, чем ранее, оказывают влияние на ведение военных действий на море.

В 1916 г. в воевавших государствах обострялись внутренние противоречия, усиливалось революционное движение народных масс против войны. Возникают волнения в армии, наблюдаются случаи неповиновения и невыполнения приказов. Отмечены первые случаи братания солдат (на русском фронте). Предпринимаются карательные и другие меры для укрепления «духовной мощи армии»<sup>2</sup>.

## КАМПАНИЯ 1917 ГОДА. РЕВОЛЮЦИОННЫЙ ВЫХОД РОССИИ ИЗ ВОЙНЫ

**Общая обстановка и стратегические планы сторон.** Прошло более двух лет, но война продолжалась со все возрастающей силой, а ее конец «еще не может быть определен»<sup>3</sup>. Вопрос о продолжительности войны приобрел в конце 1916 г. особо важное значение. Истощение материальных ресурсов и рост революционного настроения народных масс толкали империалистов к скорейшему окончанию войны.

Сколько будет продолжаться война и можно ли добиться в короткие сроки решающей победы? Над этим вопросом ломали голову политические и военные деятели.

В докладной записке, датированной 3 ноября 1916 г., начальник английского генерального штаба Вильям Робертсон на запрос Ллойд-Джорджа о предполагаемой длительности войны отвечал: «Я должен сознаться, что затрудняюсь

<sup>1</sup> См. Флот в первой мировой войне, т. II, стр. 133.

<sup>2</sup> ЦГВИА, ф. 2003, оп. 1, д. 55, лл. 134—139.

<sup>3</sup> Давид Ллойд-Джордж. Военные мемуары, т. I—II, стр. 593.

высказать мнение, которое имело бы реальное значение»<sup>1</sup>. Положение нынешней войны, объясняет он, чрезвычайно обострено как в силу ее колоссальных масштабов, так и по условиям, в которых она ведется. Война никогда раньше не связывалась с такими широкими проблемами международных финансов и торгового обмена; она ведется не за какие-нибудь второстепенные цели, достигнуть которых можно в результате решительной битвы с противником, а за полное уничтожение военного господства Пруссии. Далее Вильям Робертсон перечисляет факторы, от которых зависят серьезные результаты. Они представляют интерес для общей характеристики первой мировой войны и ее особенностей. Он перечисляет следующие общие факторы: степень сплоченности союзников, с одной стороны, и противников — с другой; социально-экономическое положение в странах противников; сравнительная устойчивость валюты и торгового оборота обеих борющихся сторон; возможность развития подводного флота (имеется в виду борьба на коммуникациях); силы английского флота и его способность обеспечить свободу морского сообщения и охрану достаточного торгового флота для снабжения союзников и союзных войск<sup>2</sup>. В докладной записке Робертсона говорится о людском составе воюющих сторон, о качестве людей и полном использовании в войне всех ресурсов, о зависимости победы от стратегии стран Антанты, от правильного использования сил и от координации действий между Западом и Востоком. Указав на ограниченность роли начальника генерального штаба в решении больших политических и стратегических вопросов мировой, коалиционной войны, что, безусловно, правильно, Робертсон заключает: «С нашей стороны было бы благоразумно не ждать конца войны во всяком случае раньше лета 1918 года»<sup>3</sup>.

Обе воюющие стороны стремились скорее закончить войну. Премьер-министр и министр иностранных дел Франции Бриан говорил на первой сессии межсоюзнической конференции (15 ноября 1916 г.) о необходимости привести войну к скорому концу, к окончательной победе над неприятелем, «так как народное терпение не может подвергаться такому бесконечному испытанию»<sup>4</sup>.

Народные и солдатские массы устали от войны, материальные ресурсы воюющих стран все более истощались. Недостаток промышленного сырья и продовольствия тяжело сказывался на положении стран воюющих коалиций. «К осени

---

<sup>1</sup> Давид Ллойд-Джордж. Военные мемуары, т. I—II, стр. 594.

<sup>2</sup> См. там же, стр. 595.

<sup>3</sup> Там же, стр. 596.

<sup>4</sup> Там же, стр. 612.

1916 г., — писал Ллойд-Джордж, — продовольственный вопрос становился все более серьезным и угрожающим»<sup>1</sup>.

Россия располагала сырьевыми и людскими ресурсами. Однако слабое состояние промышленности, технических средств затрудняли добычу сырья и тем более его переработку. Расстройство же транспорта не позволяло вовремя осуществлять перевозки. В промышленных центрах не доставало продовольствия. Нередко срывалось и снабжение войск продовольствием.

Огромные людские потери, материальное истощение и все большее осознание захватнических целей войны вызывали недовольство войной. Росло революционное настроение народных масс, забастовочное движение рабочих. Вспыхивали антивоенные выступления в войсках.

На фронтах отмечались частые факты братания солдат. Более устрашающие размеры приобретало дезертирство<sup>2</sup>.

Беспощадные репрессии «не оздоравливали обстановку». Классовая борьба внутри воюющих стран усиливалась.

Обе стороны желали скорее закончить войну. В конце 1916 — начале 1917 г. совершился, говорил В. И. Ленин, «поворот в мировой политике от империалистской войны... к империалистскому миру...»<sup>3</sup>. Предпринимались попытки завязать переговоры о мире общем или сепаратном. В Англии нашумела кампания лорда Ленсдауна «За мир без победы»<sup>4</sup>.

Антанта в военном отношении по-прежнему была намного сильнее центрального союза. Она могла рассчитывать на победу в наступающем 1917 г.<sup>5</sup>

К началу 1917 г. положение германской коалиции было тяжелым, несмотря на видимые успехи, выразившиеся в занятии всей Бельгии, значительной части Франции, Польши, части Прибалтики и Белоруссии и победах над Сербией и Румынией. «Виды на будущее, — записал Людендорф, — были чрезвычайно серьезны»<sup>6</sup>, а «наше положение — чрезвычайно затруднительным и почти безвыходным»<sup>7</sup>. Экономическое состояние не отвечало требованиям войны на истощение. Силы подорваны. О наступлении думать не приходилось. В случае если война затянется, «наше поражение казалось неизбежным»<sup>8</sup>. Кольцо блокады, созданное

<sup>1</sup> Давид Ллойд-Джордж. Военные мемуары, т. I—II, стр. 630.

<sup>2</sup> К началу 1917 г. только в царской армии насчитывалось до полутора миллионов дезертиров.

<sup>3</sup> В. И. Ленин. Соч., 5 изд., т. 30, стр. 339—340.

<sup>4</sup> См. Давид Ллойд-Джордж. Военные мемуары, т. I—II, стр. 635.

<sup>6</sup> См. Эмишен. Доктрина коалиционной войны, стр. 117—118.

<sup>6</sup> Людендорф. Мои воспоминания о войне 1914—1918 гг., т. I, стр. 246.

<sup>7</sup> Там же.

<sup>8</sup> Там же.

английским флотом вокруг Германии, становилось все опаснее. В борьбе с голодной блокадой «теперь кое-что было сделано — мы прорвали ее в Румынии. Найдутся ли для этого еще другие возможности и как мы их используем — этого никто не знал»<sup>1</sup>.

Германия испытывала острый недостаток людских ресурсов. Из военнообязанного мужского населения от 17 до 45 лет она могла к весне 1917 г. создать только 13 дивизий. В сентябре 1916 г. германское верховное командование потребовало от правительства поголовной мобилизации, чтобы каждый немец в возрасте от 15 до 60 лет являлся военнообязанным и чтобы эта повинность, «хотя бы и с ограничениями, была распространена и на женщин»<sup>2</sup>. Однако это весьма широкое требование натолкнулось на противодействие. Правительство приняло (согласованный с верховным командованием) закон, но это был закон об отечественной вспомогательной службе. Выработанные меры по усилению военнотехнической мощи верховным командованием получили название программы Гинденбурга<sup>3</sup>.

Надежды германского правительства образовать большую польскую армию, «как новый источник сил для ведения войны»<sup>4</sup>, потерпели неудачу, отпали «по политическим причинам»<sup>5</sup>.

Еще более тяжелым было положение Австро-Венгрии. Народ и армия недоедали. Усиливалось недовольство рабочего класса, солдатских масс и угнетенных наций. Армия была еще способна удерживать фронты, но с помощью германцев. В строгой тайне от Берлина Австрия вела переговоры с Антантой о мире.

Перевес в экономических, финансовых и людских ресурсах был на стороне Антанты. Она располагала экономической помощью США. Американский империализм, стремясь не допустить преобладания ни одной из воюющих сторон, больше опасался победы Германии, установления ее единоличной гегемонии в Европе.

6 апреля 1917 г. Соединенные Штаты Америки объявили войну Германии.

Вступление США в войну усилило борьбу за передел мира между империалистическими хищниками. «Война за

---

<sup>1</sup> Людендорф. Мои воспоминания о войне 1914—1918 гг., т. I, стр. 289.

<sup>2</sup> Там же, стр. 263.

<sup>3</sup> См. Воспоминания Гинденбурга, стр. 35—36.

<sup>4</sup> Людендорф. Мои воспоминания о войне 1914—1918 гг., т. I, стр. 318.

<sup>5</sup> Там же, стр. 319.

последнее время,—говорится в решениях Шестого съезда РСДРП (б),—приобретает размах всеобъемлющего мирового столкновения. На сцене появился новый гигант империализма и претендент на мировую гегемонию — Америка... Борьба империалистских держав переносится на все решительно страны»<sup>1</sup>. Американские империалисты вступили в войну в весьма благоприятно сложившейся для них обстановке. Сильнейшие империалистические державы были ослаблены. Участие в переделе мира, установление мировой гегемонии — такова политическая цель вступления США в войну. Еще до вступления в войну американские империалисты активно повели агрессивные действия. Весной 1914 г. они начали вооруженную интервенцию в Мексике<sup>2</sup>.

Для Германии вступление в войну США не было неожиданностью<sup>3</sup>. Германское верховное командование было осведомлено о состоянии подготовки США к войне и правильно рассчитывало, что для мобилизации и развертывания ее сил на Западноевропейском театре потребуется много времени. И действительно, к 6 апреля 1917 г. регулярная армия США, комплектуемая вербовкой, насчитывала около 190 тыс. человек и национальная гвардия (войска штатов) — около 170 тыс. человек<sup>4</sup>. С объявлением войны США приступают к созданию мощных вооруженных сил. 18 мая 1917 г. (первые после гражданской войны в США) издается закон о всеобщей воинской повинности, по которому в армию призываются лица мужского пола в возрасте от 21 года до 30 лет. К сентябрю 1917 г. общее число призванных достигало 2 800 тыс. человек, а к концу войны приближалось к 4 млн. человек, из них 2 млн. человек находились на Европейском театре<sup>5</sup>.

Силы обеих коалиций, по данным меморандума французского генерального штаба, составленного для конференции верховного командования союзных армий в Шантильи 15 ноября 1916 г., были определены по театрам следующим образом:

<sup>1</sup> КПСС в резолюциях и решениях съездов, конференций и пленумов ЦК. Ч. 1. М., 1953, стр. 372.

<sup>2</sup> См. История дипломатии, т. III, стр. 35.

<sup>3</sup> См. Людендорф. Мои воспоминания о войне 1914—1918 гг. Т. II. М., 1924, стр. 11.

<sup>4</sup> См. Развертывание американской армии во время великой войны. Война и мир. «Вестник военной науки и техники», Берлин, 1922, № 3, стр. 66—67.

<sup>5</sup> См. Очерки новой и новейшей истории США. Т. I. М., 1960, стр. 478, 483; Развертывание американской армии во время великой войны. Война и мир. «Вестник военной науки и техники», Берлин, 1922, № 3, стр. 64, 70, 80; Саджен т. Стратегия на Западном фронте (1914—1918 гг.). М., 1923; стр. 20.



## ЕВРОПЕЙСКИЕ ТЕАТРЫ<sup>1</sup>

Армии стран центрального союза			Армии стран Антанты		
Армия	Число дивизий	Число батальонов	Армия	Число дивизий	Число батальонов
<b>Западный фронт</b>					
Немецкая . . .	129	1314	Французская	106	1397
			Английская	56	728
			Бельгийская	6	82
			Русская . . .	2 бригады	12
					} 2219
<b>Русский фронт</b>					
Немецкая . . .	64	739	Русская . . .	130	2023
Австрийская	38	475			
Турецкая . . .	2	18			
	} 104	} 1232			
<b>Румынский фронт</b>					
а) Трансильвания					
Австрийская	11	130	Румынская . . .	18	213
Немецкая . . .	9	92	Русская . . .	9	144
					} 222
б) Добруджа и Дунай					
Болгарская . . .	3,5	97	Румынская . . .	От 1	От 12 до 36
Турецкая . . .	2	18	Русская . . .	до 3	
Немецкая . . .	1	10		8	116
					} 125
<b>Македонский фронт</b>					
Болгарская . . .	8,5	188	Союзники . . .	18	238
Немецкая . . .	1	15			
Турецкая . . .	1	9			
					} 212
<b>Фронт Албанский и Черногорский</b>					
Австрийская	2	22	Итальянская	1	33
<b>Итальянский фронт</b>					
Австрийская	34	389	Итальянская	43	783
	Всего	3516		Всего	5781 до 5805

<sup>1</sup> См. Военно-исторический сборник. Труды комиссии по исследованию и использованию опыта войны 1914—1918 гг. Вып. I. М., 1919, стр. 171—174. Таблица преувеличивает численность дивизий четверной коалиции (их было 330. См. Лярше. Некоторые статистические данные войны 1914—1918 гг. «Военный зарубежник», 1934, № 12, стр. 118). Но она показывает распределение сил по театрам, исходя из их важности, по национальному составу группировок.

## ВНЕЕВРОПЕЙСКИЕ ТЕАТРЫ

Армии стран центрального союза			Армии стран Антанты		
Армия	Число дивизий	Число батальонов	Армия	Число дивизий	Число батальонов

### Кавказ

Турецкая . . .	25		225	Русская . . .	12		201
----------------	----	--	-----	---------------	----	--	-----

### Персия

Турецкая . . .	2		18	Русская . . .	1,5		15 (приблизит.)
----------------	---	--	----	---------------	-----	--	--------------------

### Месопотамия

Турецкая . . .	3		27	Английская		5		80
----------------	---	--	----	------------	--	---	--	----

### Аравия

Турецкая . . .	4		36			15 000 человек
----------------	---	--	----	--	--	----------------

### Египет и Синай

Турецкая . . .	2		18	Английская		4		57 170 000 человек
----------------	---	--	----	------------	--	---	--	--------------------------

### Сирия — Анатолия, Фракия

Турецкая . . .	9		81			
----------------	---	--	----	--	--	--

### Восточная Африка

Германская . . . 38 000 человек	Английская . . . . . 42 000 человек
	Бельгийская . . . . . 11 000 человек
	Португальская . . . . . 2500 человек

К началу 1917 г. страны Антанты имели 439 дивизий (Франция — 112, Англия — 84, Россия — 158, Бельгия — 6, Сербия — 6, Италия — 51, Румыния — 22) и центральные державы — 333 дивизии (Германия — 200, Австро-Венгрия — 73, Болгария — 12, Турция — 48)<sup>1</sup>.

Английская и французская армии превосходили германскую по артиллерийскому вооружению, авиации, они имели танки. Обе стороны совершенствовались тяжелой артиллерию, добываясь большей дальности и мощности огня.

<sup>1</sup> См. Мировая война в цифрах, стр. 14.

Германское командование недооценивало танки. «Для постройки танков время у нас еще не настало»<sup>1</sup>, — заявлял Людендорф.

Таким образом, создавшаяся к 1917 г. стратегическая обстановка была весьма тяжелой для центральной коалиции и благоприятной для Антанты. В 1917 г. германская коалиция не могла вести решительные наступательные операции ни на Западе, ни на Востоке. Она переходит к стратегической обороне. Но верховное командование питало весьма преувеличенные надежды на «неограниченную подводную войну» — обороняясь на сухопутных театрах, перейти в наступление на море, применив неограниченную подводную войну, которая, по мнению германского командования, являлась «последним средством закончить войну победоносно, не затягивая ее до бесконечности»<sup>2</sup>. Неограниченная подводная война являлась могучим средством, но не решающим. Ударами подводных лодок по экономике Англии, хотя и весьма чувствительными, войну выиграть невозможно.

В сентябре 1916 г. германское верховное командование отдало распоряжение о постройке на Западе больших тыловых позиций: позиции Зигфрида по линии Аррас, западнее Камбрэ, Сен-Кантен, Ла-Фер, Вальи на р. Эн, чтобы срезать обширную нуайонскую дугу и выступ Сен-Миель к югу от Вердена<sup>3</sup>. Сокращение фронта позволяло надежнее использовать в обороне имеющиеся силы, иметь более многочисленные резервы. Германские войска готовились здесь к отражению удара противника<sup>4</sup>.

План Антанты строился на решительном использовании своего превосходства в силах и средствах, на возможности закончить войну в 1917 г. На конференции в Шантильи 15 и 16 ноября, как и прежде, было выработано общее направление ведения операций на театрах войны. Конференция решила предпринять согласованное наступление на всех основных фронтах, а на второстепенных — «связывание сил противника»<sup>5</sup>. В течение зимы 1916/17 г. должны продолжаться уже начатые наступательные операции с тем, чтобы не дать

<sup>1</sup> Людендорф. Мои воспоминания о войне 1914—1918 гг., т. I, стр. 271.

<sup>2</sup> Людендорф. Мои воспоминания о войне 1914—1918 гг., т. I, стр. 249; Воспоминания Гинденбурга, стр. 40; Х. Риттер. Критика мировой войны, стр. 150.

<sup>3</sup> См. Людендорф. Мои воспоминания о войне 1914—1918 гг., т. I, стр. 246; Мозер. Краткий стратегический обзор мировой войны 1914—1918 гг., стр. 106.

<sup>4</sup> См. В. В. Яковлев. Зигфридовская позиция 1916—1918 гг. «Известия Военно-технической академии РККА имени Дзержинского». Т. III. Инженерный отдел. Л., 1930, стр. 29—54.

<sup>5</sup> Давид Ллойд-Джордж. Военные мемуары, т. I—II, стр. 622.

противнику каким-либо путем вернуть себе инициативу. Армии коалиции должны быть готовы предпринять наступление всеми наличными силами в первую половину февраля 1917 г.<sup>1</sup> В отношении Балканского фронта коалиция, говорилось в решении, должна стремиться возможно скорее вывести из строя Болгарию; русско-румынские силы будут действовать против Болгарии с севера, а союзная армия — у Салоник с юга<sup>2</sup>. Однако румынские войска к началу 1917 г. потерпели поражение, и план оказался несостоятельным.

На французском фронте по разработанному Жоффром плану намечались три последовательных удара на Камбрэ, на Сен-Кантен и на р. Эн между Реймсом и Суассоном. План Жоффра основывался на «стратегии истощения», на том, что сокрушение позиционного фронта противника возможно лишь тогда, когда будут истощены его резервы. Этот план, как и план, осуществлявшийся в 1916 г., сулил огромные жертвы: «расходования огромных человеческих резервов на овладение бесконечным лабиринтом окопов, унизанных пулеметами и защищаемых самой могущественной артиллерией и самой тренированной пехотой мира»<sup>3</sup>. Невиданные жертвы под Верденом и на Сомме, недооценка своевременной подготовки для оказания помощи Румынии поколебали авторитет Жоффра. В декабре он подал в отставку, и был заменен генералом Нивелем, прославившимся в операции под Верденом.

В феврале 1917 г. в Петрограде (впервые на Восточном фронте) была проведена межсоюзническая конференция. Цель ее — согласование действий. Русское верховное командование настойчиво добивалось правильного распределения военных ресурсов, имеющихся в распоряжении союзников<sup>4</sup>. Этот вопрос имел весьма существенное значение. Россия нуждалась в орудиях, аэропланах, военном снаряжении.

По принятому на 1917 г. плану главная роль отводилась англо-французским армиям. Все другие фронты также должны были активно действовать. Русский фронт своими активными действиями должен был не допустить переброску войск противника на англо-французский фронт<sup>5</sup>.

<sup>1</sup> ЦГВИА, ф. 2003, оп. 1, д. 61, л. 295.

<sup>2</sup> См. Давид Ллойд-Джордж. Военные мемуары, т. I—II, стр. 622; Эмишен. Доктрина коалиционной войны, стр. 141.

<sup>3</sup> Давид Ллойд-Джордж. Военные мемуары, т. III, стр. 287.

<sup>4</sup> Россия в апреле 1917 г. производила: орудий (3-дм, 42- и 48-лин и 6-дм) — 519, из них 11(3-дм) зенитных орудий, пулеметов — 1200. (См. Данные о производстве орудий, снарядов, ручного оружия, патронов и гранат, собранные русским главным управлением по заграничному снабжению для парижского межсоюзнического бюро, «Война и революция», 1926, кн. 8, стр. 102—105.)

<sup>5</sup> ЦГВИА, ф. 2003, оп. 1, д. 63, л. 337.

В план наступления на Западном фронте, разработанный генералом Жоффром, были внесены изменения новым главнокомандующим. От Нивеля ждали, что он поведет войну не так, как его предшественник, что он не будет связан прежней тактикой «расхищения человеческих костей и человеческого мяса о самые мощные укрепления противника»<sup>1</sup> и откроет новые возможности действий в этой войне. Надеялись, что генерал Нивель откроет новое, более уязвимое место в железном кольце, которым окружили себя центральные державы<sup>2</sup>.

Англо-французским империалистам нужна была победа с наименьшей затратой сил. Новые Верден и Сомма могли закончиться революционным восстанием во Франции.

План Нивеля, изложенный им в письме к командующему британскими военными силами во Франции фельдмаршалу Дугласу Хейгу 21 декабря 1916 г., отличался от плана Жоффра тем, что вместо последовательных ударов на истощение резервов и последующего прорыва обороны фронта противника предпринимается решительное сражение: прорыв, его расширение и выход на оперативный простор. Цель операции изложена в письме следующим образом: «В наступлении 1917 г. франко-английские армии должны стремиться к уничтожению главной массы неприятельских армий на Западном фронте. Этот результат может быть достигнут только при помощи решительного сражения, которое мы должны начать с значительным численным перевесом против всех сил, находящихся в распоряжении противника. Наша задача поэтому заключается в том, чтобы: связать насколько возможно самую важную часть сил противника; прорвать неприятельский фронт при таких условиях, чтобы немедленно использовать прорыв; уничтожить все наличные силы, которые противник может выставить против нас; использовать при помощи всех наших сил результаты этого решительного сражения»<sup>3</sup>.

В секторе Аррас, Бапом и на участке между Уазой и Соммой план намечал сковать посредством предпринимаемых атак германские силы, а на участке между Реймсом и Суассоном внезапным наступлением произвести прорыв, за которым последует немедленное его расширение. Успех всей операции зависел от создаваемой здесь огромной «маневренной массы» — резерва из трех армий (27 дивизий). В созданной позади французского фронта резервной группе армий, вводимой в сражение внезапно и устремлявшейся вперед для разгрома противника (действия на других участках должны вести в заблуждение противника о направлении главного

<sup>1</sup> Давид Ллойд-Джордж. Военные мемуары, т. I—II, стр. 629.

<sup>2</sup> См. там же, т. III, стр. 287.

<sup>3</sup> Давид Ллойд-Джордж. Военные мемуары, т. III, стр. 294—295.

удара), усматривались преимущества плана Нивеля в сравнении с планом, принятым в Шантильи.

На англо-французской конференции в Кале 26 и 27 февраля 1917 г. план операции Нивеля на Западном фронте был одобрен. С целью обеспечения полного единства командования «в течение предстоящих военных операций» общее руководство (французской и английской армиями) возлагалось на французского главнокомандующего<sup>1</sup>.

По плану верховного командования русских войск главные усилия направлялись против Австро-Венгрии, как по наиболее опасному звену германской коалиции. Главный удар наносил Юго-Западный фронт на львовском направлении. Два других русских фронта — Северный и Западный — осуществляли вспомогательные удары. В наступление переходил и румынский фронт.

**Военные действия на Восточноевропейском театре. Митавская операция 5—11 января 1917 г.** Русское верховное командование во исполнение решений ноябрьской межсоюзнической конференции в Шантильи, требовавшей от союзных стран удерживать за собой инициативу действий, проводит частную операцию силами 12-й армии Северного фронта на митавском направлении, в районе Риги.

В оперативном приказе командующего армией 3 января фронт для атаки определен между болотом Тируль и мызой Олай (30 км). Цель операции: сбить противника с «занимаемых позиций, прорвать его расположение и маневром в открытом поле отбросить за реки Экау и Аа»<sup>2</sup>. Оттеснение германцев за р. Аа связывалось с овладением Митавой и железнодорожной линией Митава — Якобштадт.

Местность атакуемого участка — лесистая, разделенная болотами, во многих местах имелись песчаные бугры. Противник на своей позиции имел сильно укрепленные узлы сопротивления в лесистой местности — «лесные позиции» с завалами (из цельных деревьев, оплетенных проволокой), засеки, проволочные заграждения и фланкирующие блокаузы<sup>3</sup>.

Силы, назначенные для наступления, превосходили германские в несколько раз: 82 русских батальона против 19 батальонов противника (10-я армия)<sup>4</sup>. Противник подвергался

<sup>1</sup> См. Давид Ллойд-Джордж. Военные мемуары, т. III, стр. 308. В Англии был создан Комитет войны для повседневного руководства ею под председательством Ллойд-Джорджа (он заменил Китченера, погибшего в июне 1916 г. на крейсере, подорвавшемся на mine; с конца 1916 г. Ллойд-Джордж — премьер-министр).

<sup>2</sup> Борьба за укрепленные позиции в условиях русского театра военных действий. Митавская операция 1916—1917 гг. Военно-исторический сборник. Труды комиссии по исследованию и использованию опыта войны 1914—1918 гг. Вып. 2. М., 1919, стр. 37.

<sup>3</sup> См. там же, стр. 36.

<sup>4</sup> См. там же, стр. 39.

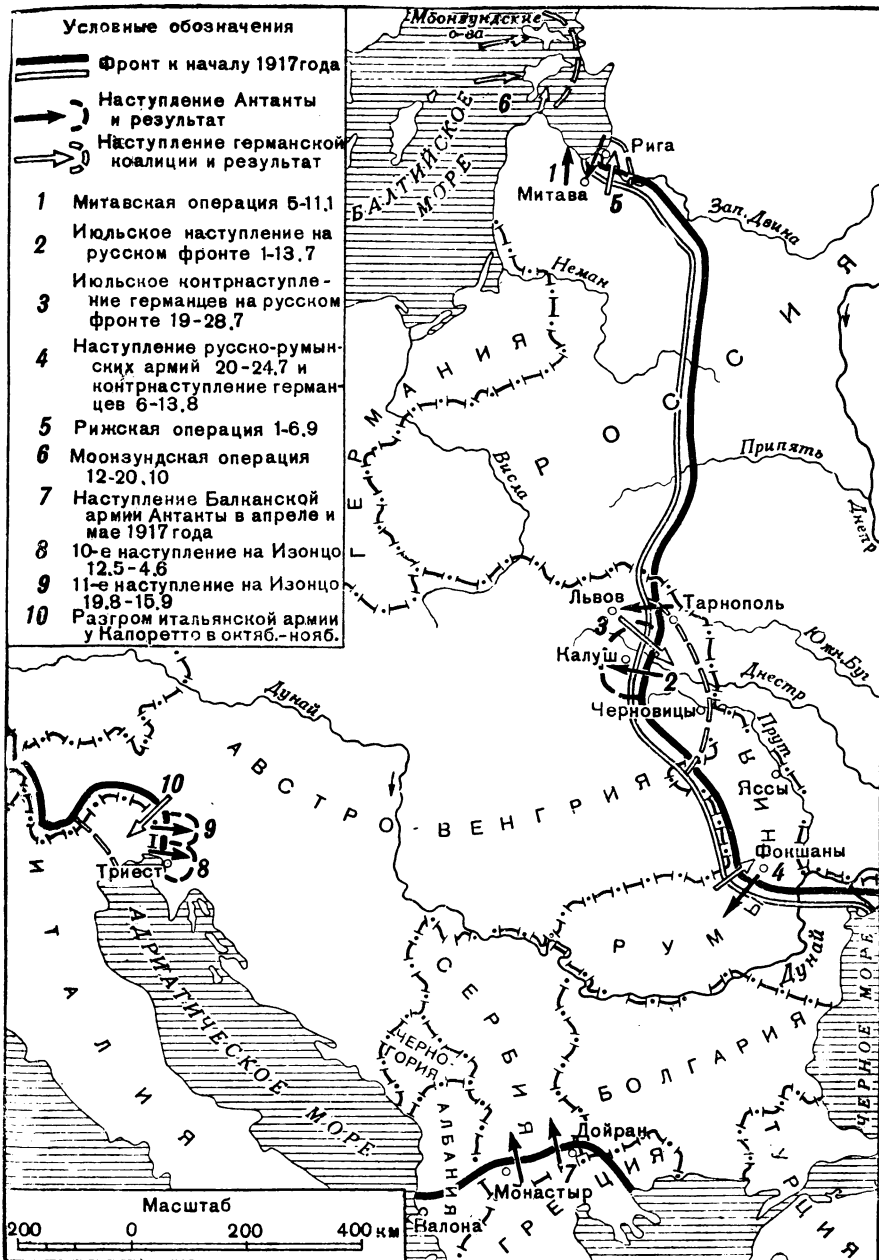

Кампания 1917 г. на русском, итальянском и балканском фронтах

атакам на нескольких участках. Главный удар наносился на центральном 15-километровом участке группой (Бабитской) войск из 48 лучших батальонов при 208 орудиях.

5 января перед рассветом внезапно, без артиллерийской подготовки<sup>1</sup>, русские соединения устремились к укрепленной линии противника. На участке главного удара фронт обороны противника был прорван в трех местах и занят район Скудр, Граббе, Скангель. Попытка ввести в прорыв кавалерию успеха не имела. На участках правофланговой (Одингской) и левофланговой (Олайской) групп предпринятые атаки не имели успеха. Части Олайской группы начали атаку с рассветом после открытия артиллерийского огня. Вклинившись в оборону противника, они вели тяжелые бои и вынуждены были отойти на исходные позиции. В последующем боевые действия велись на отдельных участках в форме атак и контратак. Резервов для развития прорыва не было. 11 января по приказу командующего армией наступление было прекращено. В приказе говорилось, что с 7 января «наш удар уже терял характер внезапности, на который он, главным образом, был рассчитан, и вошел в фазис методичной борьбы с неизбежными последствиями брать каждую пядь земли...»<sup>2</sup>. В результате операции было улучшено расположение. «Выиграв пространство, мы сократили наш фронт на 5 верст, выдвинувшись вперед до 2—5 верст»<sup>3</sup>.

В последующие дни (по 3 февраля) русские ведут оборонительные бои с наседавшим противником.

Митавская операция показала слабость левого фланга фронта германцев. «Неожиданно, — записал Людендорф, — всполошил удар русских в направлении на Митаву; поспешно стянутыми резервами едва удалось его локализовать»<sup>4</sup>. Русские войска могли бы без особых усилий выйти на железную дорогу Крейцбург — Митава, угрожать флангам и тылу яacobштатской и двинской групп противника, заставить его отойти от линии Западной Двины. Но для этого проведение Митавской операции не следовало ограничивать действиями одной армии. Настоятельные просьбы главнокомандующего Северным фронтом генерала Рузского об усилении наступавших войск были отклонены ставкой<sup>5</sup>.

<sup>1</sup> ЦГВИА, ф. 2003, оп. 1, д. 62, л. 332.

<sup>2</sup> Борьба за укрепленные позиции в условиях русского театра военных действий. Митавская операция 1916—1917 гг. Военно-исторический сборник, вып. 2, стр. 57; Стратегический очерк войны 1914—1918 гг., ч. VI, стр. 129.

<sup>3</sup> Борьба за укрепленные позиции в условиях русского театра военных действий. Митавская операция 1916—1917 гг. Военно-исторический сборник, вып. 2, стр. 57.

<sup>4</sup> Людендорф. Мои воспоминания о войне 1914—1918 гг., т. II, стр. 2.

<sup>5</sup> ЦГВИА, ф. 2003, оп. 1, д. 62, лл. 313, 341—348, 353—354, 359—360, 372.





Наступательные бои велись в крайне тяжелых климатических и тактических условиях. «Приходилось,—говорится в приказе командующего армией,— все время бивакировать

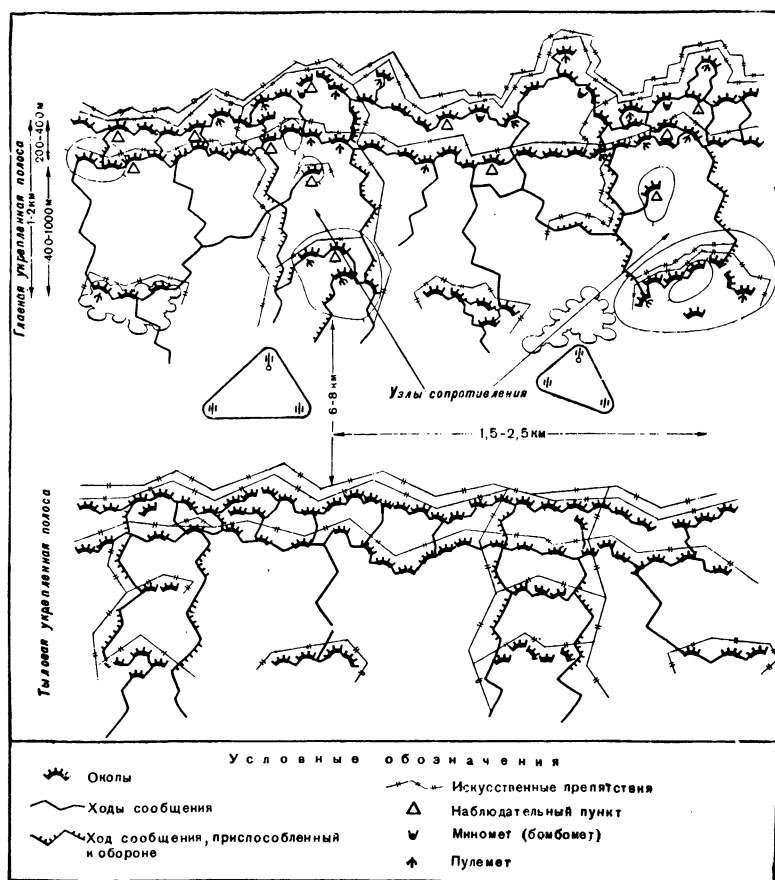

Система обороны русской армии в начале 1917 г.

под открытым небом, маневрировать по плохо замерзшим торфяным болотам, пробираться через глухие болотистые заросли»<sup>1</sup>. Большие перебои были в снабжении войск продовольствием, горячей пищи они почти не получали<sup>2</sup>.

<sup>1</sup> Борьба за укрепленные позиции в условиях русского театра военных действий. Митавская операция 1916—1917 гг. Военно-исторический сборник, вып. 2, стр. 56.

<sup>2</sup> ЦГВИА, ф. 2003, оп. 1, д. 62, л. 331.

При прорыве фронта обороны противника остро чувствовался недостаток в артиллерийских орудиях. На французском фронте на участке прорыва располагалось во много раз больше артиллерии.

Заслуживает внимания производство внезапной атаки, скрытая ее подготовка, сковывание противника на широком фронте, комбинирование способов атаки: ночные «без выстрела» (внезапные) и после артиллерийской подготовки.

Митавская операция велась в условиях приближения Февральской буржуазно-демократической революции. В ходе операции восстал 17-й Сибирский полк, отказавшись идти в атаку. К нему присоединились другие части. Путем жестоких репрессий царские генералы «восстановили порядок» в войсках. Руководившие восстанием 92 унтер-офицера и солдата 2-го и 6-го Сибирских корпусов были преданы полковому суду и казнены. Много солдат было сослано на каторгу<sup>1</sup>. Открытое выступление в сибирских корпусах отражало антивоенные настроения солдатских масс.

**Февральская буржуазно-демократическая революция в России.** Отсталая в экономическом и политическом отношении Россия являлась слабейшим звеном в мировой цепи империализма. В ходе войны существующие противоречия в стране до крайности обострились. Война, говорил Ленин, создала революционную ситуацию. 12 марта (27 февраля) в России произошла буржуазно-демократическая революция. Царизм пал под ударом народного восстания. В стране установилось двоевластие: Временное правительство — орган диктатуры буржуазии и Совет рабочих и солдатских депутатов.

Застрельщиком революции был пролетариат. Большевистская партия руководила борьбой масс непосредственно на улицах города, призывала к свержению царизма, к созданию Временного революционного правительства. 12 марта рабочие захватили арсенал и вооружились. «Пролетариат, — писал В. И. Ленин, — делал революцию, требуя *мира, хлеба и свободы*, не имея ничего общего с империалистской буржуазией, и он повел за собой *большинство* армии, состоящее из рабочих и крестьян»<sup>2</sup>.

Солдаты являлись могучей силой народного восстания. 12 марта, когда восстание охватило весь Петроград, 60 тыс. солдат гарнизона присоединились к народному восстанию, перешли на сторону революции. Так сложился союз рабочих

<sup>1</sup> См. П. Хромов. Антивоенные выступления в войсках 12-й армии Северного фронта в конце 1916 года. «Военно-исторический журнал», 1962, № 4, стр. 121.

<sup>2</sup> В. И. Ленин. Соч., 5 изд., т. 31, стр. 73.

и крестьян, одетых в солдатские шинели<sup>1</sup>. Боевое единение рабочих и солдат вылилось в создание единой революционной организации — Совета рабочих и солдатских депутатов<sup>2</sup>.

Петроградский Совет становится всеобъемлющей революционной организацией масс. Военские части с оружием и снаряжением поступали в его политическое распоряжение<sup>3</sup>.

14 (1) марта Петроградским Советом рабочих и солдатских депутатов под давлением солдатских масс был отдан приказ № 1 по гарнизону Петроградского округа. Приказ требовал:

— во всех частях и подразделениях, в отдельных службах разного рода военных управлений и на судах военного флота немедленно выбрать комитет из выборных представителей от нижних чинов;

— во всех воинских частях избрать в Совет рабочих депутатов (если они еще не избраны) по одному представителю от рот;

— во всех своих политических выступлениях воинская часть подчиняется Совету рабочих и солдатских депутатов и своим комитетам;

— приказы военной комиссии Государственной думы следует исполнять только в тех случаях, когда они не противоречат приказам и постановлениям Совета рабочих и солдатских депутатов;

— все оружие должно находиться в распоряжении и под контролем ротных и батальонных комитетов и ни в коем случае не выдаваться офицерам даже по их требованию;

— в строю и при отправлении служебных обязанностей солдаты должны соблюдать строжайшую воинскую дисциплину, но вне службы и строя пользуются правами всех граждан.

Приказ отменял титулование офицеров: ваше превосходительство, благородие и т. п. — и заменял их обращением: господин генерал, господин полковник и т. д. Воспрещалось грубое обращение с солдатами, и в частности обращение к ним на «ты»<sup>4</sup>.

Приказ № 1 Петроградского Совета оказал огромное влияние на солдатские массы. Солдатские комитеты фактически являлись органами Советов, осуществлявшими политическое руководство воинскими частями.

С первых дней революции по всей стране началась орга-

---

<sup>1</sup> См. История Коммунистической партии Советского Союза, М., 1962, стр. 200.

<sup>2</sup> См. там же, стр. 201.

<sup>3</sup> См. История гражданской войны в СССР. Т. 1, М., 1938, стр. 71.

<sup>4</sup> См. там же, стр. 70—71.

низация пролетарской милиции, самовооружение пролетариата, создавались отряды Красной гвардии.

Февральская буржуазно-демократическая революция явилась началом превращения войны империалистической в войну гражданскую<sup>1</sup>. Перед большевистской партией встала задача добиться перехода всей власти к Советам.

Временное буржуазное правительство, получившее власть, из-за предательства меньшевиков и эсеров, преобладавших в большинстве Советов, не думало об удовлетворении требований трудящихся масс и о прекращении войны. Оно продолжало проводить прежнюю, империалистическую политику. Осуществлением лозунга «Война до победного конца» буржуазия надеялась ликвидировать двоевластие в стране, сосредоточив в своих руках всю полноту власти. Война изобралась как война, ведущаяся Россией в защиту революции, революционной родины.

Русская буржуазия пользовалась полной поддержкой англо-французских и американских империалистов и находилась в зависимости от них. Новое временное правительство, писал В. И. Ленин, «связано по рукам и ногам англо-французским империалистским капиталом»<sup>2</sup>. Оно «не может дать мира как потому, что оно является представителем капиталистов и помещиков, так и потому, что оно связано договорами и денежными обязательствами с капиталистами Англии и Франции»<sup>3</sup>.

После Февральской революции большевистская партия, выступая против продолжения грабительской войны, сняла лозунг «Поражение своего правительства в войне». Самодержавие было свергнуто и созданы Советы, которые, взяв власть, могли покончить с войной. Поражение правительства означало бы и поражение Советов. Но партия не стала и на позиции оборончества, что означало бы поддержку Временного правительства, империалистической войны, оборону буржуазно-помещичьей власти<sup>4</sup>.

Разоблачая «революционное оборончество», В. И. Ленин писал: «Самым крупным, самым ярким проявлением мелкобуржуазной волны, захлестнувшей «почти все», надо признать *революционное оборончество*. Именно оно — злейший враг дальнейшего движения и успеха русской революции»<sup>5</sup>.

Временное правительство в соответствии с требованиями союзников готовилось к большому наступлению. Верховным

<sup>1</sup> См. В. И. Ленин. Соч., 5 изд., т. 31, стр. 73; Пятьдесят лет Коммунистической партии Советского Союза (1903—1953 гг.). М., 1953, стр. 14.

<sup>2</sup> В. И. Ленин. Соч., 5 изд., т. 31, стр. 21.

<sup>3</sup> Там же, стр. 2.

<sup>4</sup> См. История Коммунистической партии Советского Союза, стр. 215.

<sup>5</sup> В. И. Ленин. Соч., 5 изд., т. 31, стр. 159.

главнокомандующим после революции был назначен генерал Алексеев (3 июня 1917 г. был заменен Брусиловым).

Успешным наступлением Временное правительство надеялось упрочить свою власть и ликвидировать Советы. «Наступление,— писал В. И. Ленин,— неизбежно означало возобновление империалистской войны, гигантское усиление влияния, веса, роли империалистской буржуазии, широчайшее распространение шовинизма в массах, наконец — last but not least (последнее по счету, но не по важности) передачу власти, сначала военной, а потом и государственной вообще, в руки контрреволюционных командных верхов армии»<sup>1</sup>.

В мае военным и морским министром становится эсер Керенский (в июле и министром-председателем, а после разгрома корниловщины он занял пост верховного главнокомандующего), опаснейший агент империалистической буржуазии, защищавший империализм под прикрытием звонких фраз и пустых обещаний в духе европейских социал-патриотов и социал-пацифистов<sup>2</sup>. Этому герою фразы, пешке в руках Гучкова и Милюкова<sup>3</sup> вместе с Временным правительством, с меньшевиками и эсерами удается повести лихорадочную подготовку к наступлению<sup>4</sup>. Он развезжает по армиям и всюду истерично призывает солдат «именем революции» идти в наступление. Под громкими фразами о спасении революции было приступлено к формированию добровольческих ударных частей. В день наступления 1 июля в Петрограде произошла массовая демонстрация, в которой участвовало до 500 тыс. человек. Демонстрация должна была прикрыть планы буржуазии, одобрить наступление на фронте. Но подавляющее большинство демонстрантов шли под большевистским лозунгом «Вся власть Советам!». Демонстрация показала, что пролетариат и гарнизон столицы идут за большевиками<sup>5</sup>.

На фронте германская армия не проявляла большой активности. Первый значительный и удачный для нее бой после Февральской революции произошел против червищенского плацдарма (предмостное укрепление на р. Стоход), на участке русского 3-го армейского корпуса 3-й армии. Из принявших участие в бою 14 147 солдат и офицеров корпуса 10 376 пропало без вести, убито и ранено — 996<sup>6</sup>.

<sup>1</sup> В. И. Ленин. Соч., 5 изд., т. 34, стр. 43.

<sup>2</sup> См. В. И. Ленин. Соч., 5 изд., т. 31, стр. 74.

<sup>3</sup> См. там же.

<sup>4</sup> ЦГВИА, ф. 2003, оп. 1, д. 13, лл. 34—53.

<sup>5</sup> См. История Коммунистической партии Советского Союза, стр. 226.

<sup>6</sup> ЦГВИА, ф. 2003, оп. 1, д. 527, л. 2; В. Борисов. Выяснение причин неудачной обороны червищенского плацдарма на р. Стоход 21 марта 1917 г. Военное дело. Сборник статей по военному искусству. Вып. 1. М., 1919, стр. 27.

Германское верховное командование рассматривало «расстройство» в русской армии как свою заслугу, не понимало значения происшедшей революции и, в частности, распространявшегося на фронте братания солдат. «Сколько раз я мечтал,— писал Людендорф,— о том, что русская революция облегчит наше военное положение, но эти чаяния всегда оказывались воздушными замками; теперь революция наступила, и наступила внезапно. Огромная тяжесть свалилась у меня с плеч. Тогда я еще не считал возможным, что в дальнейшем она подорвет и наши силы»<sup>1</sup>.

Июльское наступление проводилось после провала наступления союзников на Западном фронте. Генерал Алексеев в конце марта поставил в известность союзников о состоянии русской армии и о невозможности начать наступление ранее июня—июля<sup>2</sup>, рекомендовал Нивелло отложить наступление: не истощать до решительного момента французскую армию и сохранить сильные ее резервы до того момента, когда совокупными усилиями будем способны атаковать врага на всех фронтах.

**Июльское наступление<sup>3</sup> на русском фронте.** План наступления русских войск оставался прежним (принят еще до революции). Главная задача возлагалась на армии Юго-Западного фронта<sup>4</sup>.

11-я и 7-я армии должны были наступать с фронта Поморжаны, Бржежаны на Глиняны, Львов; 8-я армия—с фронта Галич, Станислав наносила вспомогательный удар на Калуш, Болехов, атакуя противника на несколько дней позже 11-й и 7-й армий. Особая армия получила задачу демонстративными ударами не допустить переброску находившихся против нее сил на львовское направление.

Для наступления было сосредоточено 42 пехотные и 9 кавалерийских дивизий—300 тыс. человек и 1300 орудий. В операции принимала участие тяжелая артиллерия ТАОН—резерв главверха<sup>5</sup>. Плотность артиллерии на участках прорыва составляла 30—35 орудий на 1 км фронта (на одном участке до 44).

1 июля после двухдневной артиллерийской подготовки войска 7-й и 11-й армий перешли в наступление на львовском направлении и заняли несколько участков позиции

---

<sup>1</sup> Людендорф. Мои воспоминания о войне 1914—1918 гг., стр. 10.

<sup>2</sup> ЦГВИА, ф. 2003, оп. 1, д. 64, лл. 463—465, 466—467.

<sup>3</sup> Июньское—по старому стилю.

<sup>4</sup> ЦГВИА, ф. 2003, оп. 1, д. 523, л. 179; д. 65, лл. 476—478; А. А. Брусилов. Мои воспоминания, стр. 260.

<sup>5</sup> См. А. А. Брусилов. Мои воспоминания, стр. 261; Е. З. Барсуков. Артиллерия русской армии, т. 1, стр. 115.

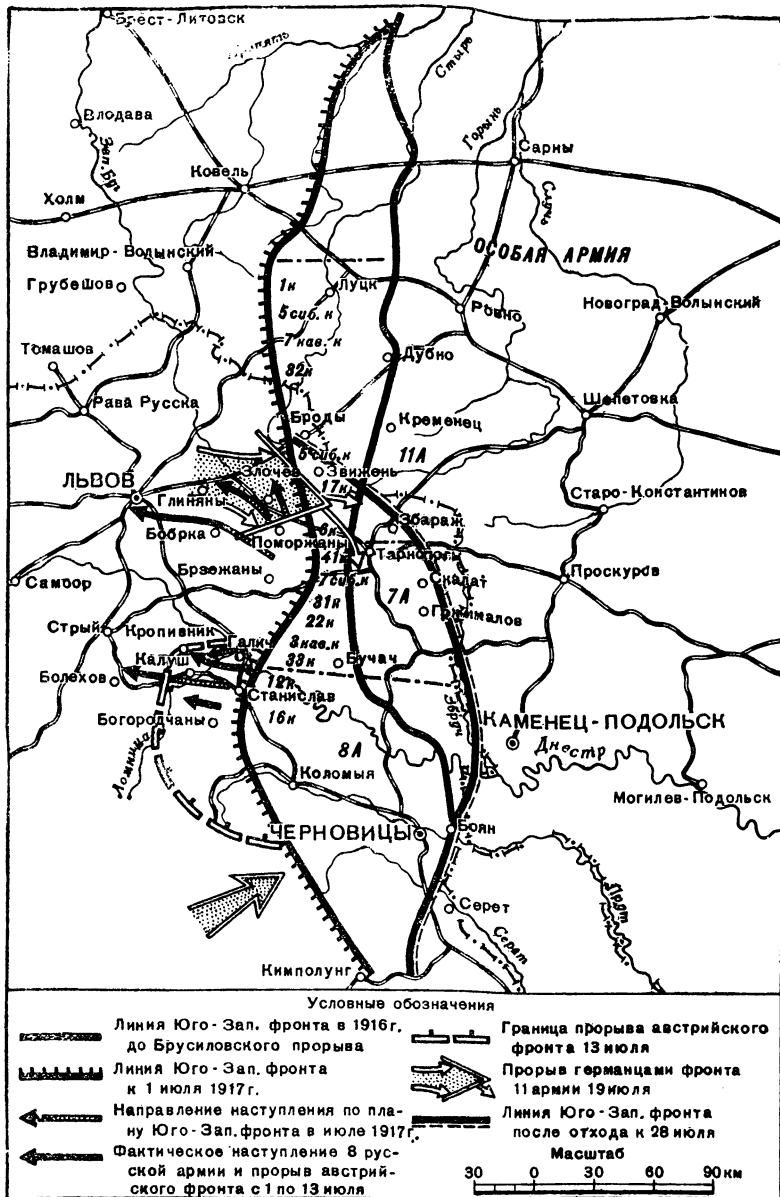

Июльское наступление 1917 г.



противника. В последующие дни наступление застопорилось. Его возобновление 6 июля также успеха не имело.

На южном направлении перешедшие в наступление 6 и 7 июля корпуса 8-й армии (командующий генерал Корнилов) прорвали фронт противника. Дивизии 12-го корпуса в первый день наступления 7 июля захватили 7 тыс. пленных и 48 орудий. К 13 июля войска 8-й армии продвинулись на 25—30 км.

Германское командование к месту прорыва спешно перебрасывало войска с французского (11 дивизий) и с других фронтов. 19 июля на тарнопольском направлении (тарнопольский прорыв) они нанесли сильный контрудар, прорвали фронт<sup>1</sup> и, развивая успех, отбросили армии Юго-Западного фронта (главнокомандующим стал Корнилов) на линию Броды, Збараж, Гржималов, Боян, Кимполунг.

В летней операции Юго-Западного фронта напряженно действовала авиация<sup>2</sup>. Авиационные средства фронта к началу операции состояли из 36 авиаотрядов, насчитывавших 225 самолетов (Особая армия—36, 11-я—86, 7-я—72 и 8-я—31). Кроме того, было два отряда эскадры воздушных кораблей типа «Илья Муромец»<sup>3</sup>. Противник к моменту наступления имел против армий фронта 37 авиаотрядов и рот, насчитывавших 226 действующих самолетов<sup>4</sup>.

Задачи авиации в летней операции Юго-Западного фронта были следующими: корректирование артиллерийской стрельбы; фотографирование позиций и артиллерийских целей; охрана фотографирующих и корректирующих самолетов; разведка тыла противника; отражение самолетов противника по вызову корпусов; фотографирование в бою произведенных нашей артиллерией разрушений в укреплениях противника; связь с пехотой и бомбардирование в тылу противника<sup>5</sup>. О действиях авиации в сентябре был издан приказ начальника штаба верховного главнокомандующего, в

<sup>1</sup> См. Г. Брухмюллер. Артиллерия при наступлении в позиционной войне. М., 1936, стр. 53—64.

<sup>2</sup> Русская армия в 1917 г. имела 93 авиационных отряда, делившихся на армейскую (разведывательную), корпусную (артиллерийскую), истребительную и эскадру воздушных кораблей из пяти боевых авиаотрядов типа «Илья Муромец». (См. А. В. Можаяев. Краткий исторический обзор авиации 1917 и начала 1918 г. «Вестник воздушного флота», 1933, № 2, стр. 5.) В снабжении ВВС самолетами и моторами Россия зависела от стран Антанты. В 1917 г. 64% заказов на самолеты было передано за границу и 36% — русской промышленности (См. А. В. Можаяев. Воздушный флот в 1917 г. «Вестник воздушного флота», 1932, № 10-11, стр. 11.)

<sup>3</sup> См. А. Шиуков. Авиация Юго-Западного фронта в летней операции 1917 г. «Вестник воздушного флота», 1927, № 3, стр. 1—2.

<sup>4</sup> См. там же, стр. 3.

<sup>5</sup> См. там же, стр. 4.

котором подводились итоги за истекшие весну и лето. Приказ отмечал «исключительно доблестное и самоотверженное отношение к делу всего личного состава боевых авиационных частей»<sup>1</sup>. В приказе отмечались заслуги летчиков в июльской операции. «Понеся потери более значительные, чем прочие рода войск, наша авиация нанесла противнику втрое больший урон, достигая во многих местах превосходства в воздухе и приковывая к нашему фронту значительные его воздушные силы»<sup>2</sup>.

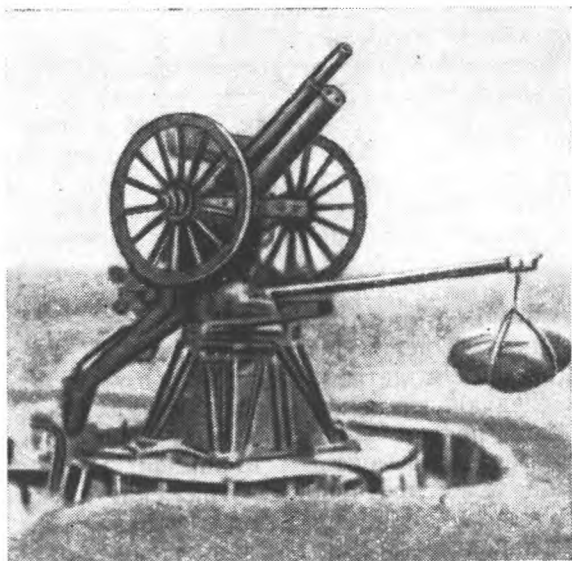

Зенитные орудия первой мировой войны.  
76-мм (3-дюймовая) пушка на станке Иванова

За два месяца авиачасти Юго-Западного фронта совершили 3983 самолето-вылета общей продолжительностью 5928 часов, провели около 200 воздушных боев, сбив 23 самолета противника (артиллерия сбива 5 самолетов)<sup>3</sup>. Вражеские самолеты при встрече с русскими старались избегать боя. Русские летчики-истребители действовали не только в составе звеньев из двух-трех самолетов, но и в одиночку (асы, сбившие более 5 самолетов), смело ввязывались в групповые и одиночные бои. 20 июля три русских летчика

<sup>1</sup> А. Ш и у к о в. Авиация Юго-Западного фронта в летней операции 1917 г. «Вестник воздушного флота», 1927, № 5, стр. 8.

<sup>2</sup> См. т а м ж е, стр. 7.

<sup>3</sup> См. т а м ж е.

атаковали восемь вражеских самолетов, хотя это и стоило жизни одному из наших летчиков<sup>1</sup>.

Войска Западного и Северного фронтов (наносивших вспомогательные удары) предпринимали наступление во второй половине июля. После мощной артиллерийской подготовки они заняли первую позицию противника, но дальше не пошли, не желая проливать кровь за чуждые интересы<sup>2</sup>.

На румынском фронте, развернувшемся почти на 500 км, располагались 3 русские и 2 румынские армии. Наступление на фокшанском направлении 20—24 июля протекало успешно. Но 25 июля оно по причине неблагоприятной обстановки на других фронтах по приказу Керенского было прекращено<sup>3</sup>. 6 августа противник переходит здесь в наступление. Упорные бои заканчиваются незначительным его продвижением.

Июльское наступление, на успех которого так много надежд возлагало Временное буржуазное правительство, провалилось. Солдатские массы выходят из-под влияния меньшевистских и эсеровских лозунгов, требуют прекращения империалистической бойни.

6 июля после пяти дней наступления генерал Брусилов (заменивший генерала Алексева) телеграфировал Керенскому: «Настроение на фронте пятой армии (Северный фронт) очень скверное... В некоторых полках открыто заявляют, что для них, кроме Ленина, нет других авторитетов...»<sup>4</sup>.

Буржуазные, меньшевистские и эсеровские деятели всю



Пулемет, приспособленный для стрельбы по низколетящим целям

<sup>1</sup> См. А. Ш и у к о в. Авиация Юго-Западного фронта в летней операции 1917 г. «Вестник воздушного флота», 1927, № 5, стр. 7.

<sup>2</sup> См. О настроении русской армии в это время Н. Крыленко. Смерть старой армии. «Военно-исторический журнал», 1964, № 11, стр. 56.

<sup>3</sup> См. Стратегический очерк войны 1914—1918 гг. Румынский фронт, стр. 122—123.

<sup>4</sup> История гражданской войны в СССР, т. 1, стр. 128.

вину за провал наступления сваливали на большевиков. Генерал Корнилов и эсер Савинков — комиссар Юго-Западного фронта, оба в одинаковой мере ненавидевшие большевиков, перекладывали на них вину за поражение.

Провал наступления всколыхнул рабочих и солдат. 17 (4) июля сотни тысяч демонстрантов — рабочие, солдатские и матросские массы потребовали от Советов взятия всей власти и разрыва с империалистической буржуазией. Но эсеры и меньшевики вместе с Временным правительством направили против демонстрантов реакционные части — юнкерские (юнкера — учащиеся военных училищ) и офицерские отряды. В некоторых районах города по демонстрантам был открыт огонь. С фронта были вызваны воинские части.

Июльская демонстрация рабочих, солдат и матросов была подавлена. Контрреволюционное правительство перешло к репрессиям, с особой ненавистью обрушившись на большевиков. Репрессии в армии заметно усилились с начала августа, когда верховным главнокомандующим стал генерал Корнилов<sup>1</sup>, заменивший Брусилова.

**Рижская (1—6 сентября) и Моонзундская (12—20 октября) операции.** Мы не могли напасть на русских в Вольни и Молдавии, писал Гинденбург. Особенно благоприятное для удара место было у Риги. «Мы уже в 1915 и 1916 гг. строили планы о том, как мы прорвем эту позицию»<sup>2</sup>. По расчетам германского верховного командования, наступление у Риги, затрагивавшее интересы России, не только военные, но и политические, вызовет большое беспокойство за участь Петербурга. У нас, признается Гинденбург, «возникают иллюзии о походе на Петербург. Откровенно говоря, я с большим бы удовольствием исполнил это... Однако мы должны были от этого отказаться»<sup>3</sup>. Ничто не удержало бы германских империалистов от похода на русскую столицу, если бы такие возможности открылись. Но их не было. Более того, верховному командованию, вспоминает Гинденбург, мерещился «урск канонады Вальми, которая более ста лет тому назад снова спаяла разрозненные французские народные силы»<sup>4</sup>.

Наступление германских войск в Рижской операции осуществлялось на основе разработанных положений, обобщав-

---

<sup>1</sup> ЦГВИА, ф. 2003, оп. 1, д. 8, лл. 46, 213; История гражданской войны в СССР, т. I, стр. 174; А. А. Брусилов. Мои воспоминания, стр. 248; А. И. Верховский. На трудном перевале, стр. 64.

<sup>2</sup> Воспоминания Гинденбурга, стр. 51.

<sup>3</sup> Там же.

<sup>4</sup> Там же, стр. 46.

ших последний опыт наступления в условиях позиционной войны (затем вошедших в изданную инструкцию). Артиллерийская подготовка в целях соблюдения полной внезапности, вместо многодневной, велась только несколько часов — одно утро в день наступления. В артиллерийской подготовке применяется артиллерийская стрельба по заранее исчисленным данным (метод уточненной стрельбы). Непродолжительная артиллерийская подготовка должна была подавить оборону (а не разрушить ее). Цель операции — овладение Ригой. Район Риги обороняла 12-я армия. Прорыв русского фронта

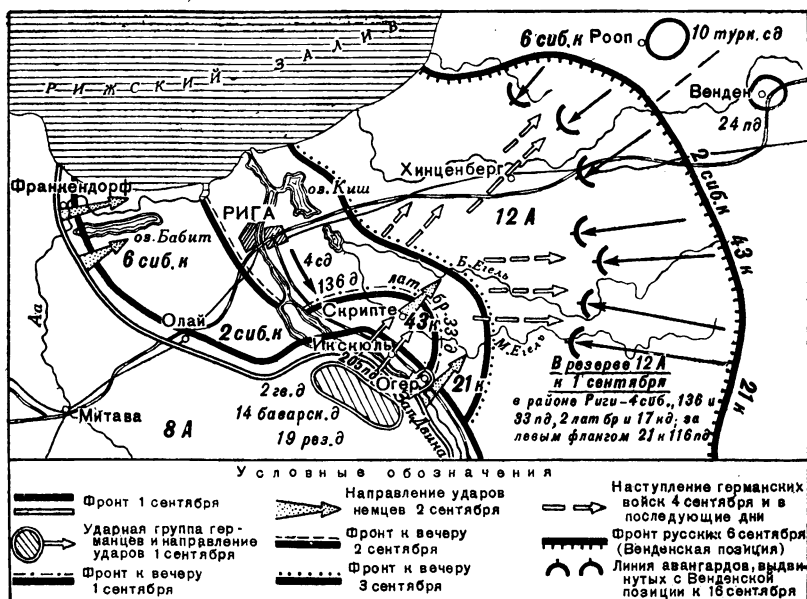

Рижская операция 1—6 сентября 1917 г.

(с форсированием Двины) на икскюльском участке, юго-восточнее Риги, осуществляли войска 8-й германской армии.

1 сентября после короткой артиллерийской канонады (с массовым применением химических снарядов)<sup>1</sup> германские дивизии форсировали Западную Двину и повели бои за овладение русскими позициями. Поддерживаемые мощным артиллерийским огнем, они рвались вперед. Русские соединения оказывали достаточное сопротивление и неоднократно

<sup>1</sup> Стрельба химическими снарядами началась в 4 часа утра, стрельба на поражение по пехотной позиции — в 6 часов утра, атака — в 9 часов утра. (См. Г. Брухмюллер. Артиллерия при наступлении в позиционной войне, стр. 81.)

контратаковывали противника. В первый день наступления германская гвардия была с большими потерями отброшена к станции Икскуль, а баварская дивизия не смогла переправиться через Западную Двину. На третий день германского наступления русские войска, по директиве Корнилова, оставили Ригу и начали отходить на Венденские позиции, где 6 сентября и остановились. Германская 8-я армия вяло преследовала отступавшие русские войска. Вскоре, записал Людендорф, она «была задержана»<sup>1</sup>.

Верховный главнокомандующий генерал Корнилов, вынашивавший замысел захвата власти и установления личной диктатуры, еще в августе на государственном совещании, созванном в Москве Керенским, не без намеков угрожал падением Риги и возможным открытием германцам подступов к Петрограду. Румынский посол Диаманди, сообщая главе своего правительства Братиану о разговоре с Корниловым, телеграфировал: «Генерал прибавил, что войска оставили Ригу по его приказанию... Генерал Корнилов рассчитывает также на впечатление, которое взятие Риги произведет в общественном мнении в целях немедленного восстановления дисциплины в русской армии»<sup>2</sup>. Корнилов, заручившись поддержкой русской контрреволюции и империалистов США, Англии и Франции, после сдачи рижского плацдарма двинул с фронта 3-й конный корпус на Петроград<sup>3</sup>. Так буржуазия начала гражданскую войну. Рабочие и крестьяне, организованные большевистской партией, отразили натиск буржуазии и помещиков, пытавшихся задавить революцию путем введения военной диктатуры. Корнилов, махровый контрреволюционер, предатель, открывший путь противнику в глубь страны, был арестован.

В дни корниловщины рабочие столицы отстаивали революцию с оружием в руках. Формировались новые отряды Красной гвардии. В городах России были вооружены многие рабочие, вступившие в Красную гвардию<sup>4</sup>.

Германские войска через две недели после Рижской операции захватили яacobштаттский плацдарм на Западной Двине (севернее Двинска)<sup>5</sup>.

С 12 по 20 октября германцы, создав многократное превосходство в силах, проводят операцию по захвату Моон-

---

<sup>1</sup> Людендорф. Мои воспоминания о войне 1914—1918 гг., стр. 68.

<sup>2</sup> История гражданской войны в СССР, т. 1, стр. 179.

<sup>3</sup> ЦГВИА, ф. 2003, оп. 1, д. 8, лл. 396—400, 409.

<sup>4</sup> См. Н. Якупов. Большевики в борьбе за солдатские массы накануне Октября 1917 г. (по материалам Одесского военного округа). «Военно-исторический журнал», 1964, № 11, стр. 4.

<sup>5</sup> См. Г. Брухмюллер. Артиллерия при наступлении в позиционной войне, стр. 167—197.

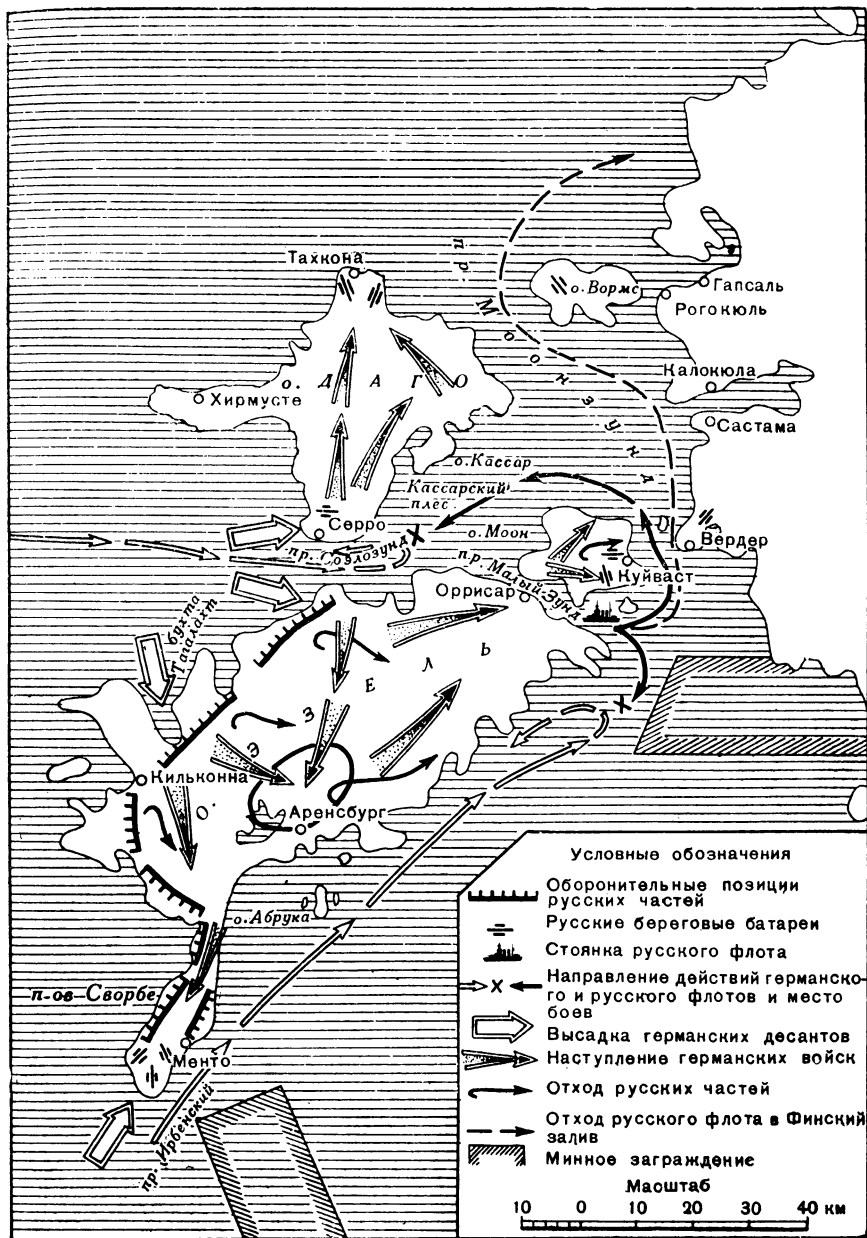

Моонзундская операция 12—20 октября 1917 г.

зундских островов<sup>1</sup>. Ядро их морских сил, участвовавших в операции, составляли 10 современных линейных кораблей — дредноутов, тогда как морские силы Рижского залива располагали 2 додредноутами и имели 3 крейсера против 10 (один из них линейный), 33 эскадренных миноносца и миноносца против 68. Со стороны противника участвовало: подводных лодок 6 против 3, дирижаблей 6 и самолетов 94 против 30 самолетов. Десантный корпус насчитывал около 25 тыс. человек, гарнизоны островов — около 10 тыс. пехоты и около 2 тыс. кавалерии<sup>2</sup>. Всего, включая и транспорты, германский флот насчитывал «значительно более 300 судов»<sup>3</sup>.

В обороне Моонзунда русские революционные моряки оказали врагу героическое сопротивление. Моонзундские острова были заняты германцами ценой больших потерь. Русские были вытеснены из Рижского залива<sup>4</sup>. Но попытки противника задержать и уничтожить русские корабли в проливе Моонзунд не осуществились. Заградив минами пролив, они ушли в Финский залив. Гинденбург, оценивая Моонзундскую операцию, считал ее единственной совершенно удавшейся совместной операцией армии и флота<sup>5</sup>.

Германцы для проведения операции направили с Северного моря в Балтийское море большую часть кораблей флота Открытого моря. Для английского флота представлялась благоприятная возможность, но он не использовал ее, и не случайно. В. И. Ленин писал, что «наступательные операции германского флота, при крайне странном полном бездействии английского флота и в связи с планом Временного правительства переселиться из Питера в Москву вызывают сильнейшее подозрение в том, что правительство Керенского (или, что все равно, стоящие за ним русские империалисты) составило заговор с англо-французскими империалистами об отдаче немцам Питера для подавления революции *таким способом*»<sup>6</sup>.

---

<sup>1</sup> На Балтийском море германский флот до операции по захвату Моонзундских островов активных действий не предпринимал. На Черном море в 1917 г. русский флот продолжал блокадные действия и действия на морских сообщениях Турции.

<sup>2</sup> См. Морской атлас. Т. III. Военно-исторический. Ч. 1, л. 41; Чишвиц. Захват балтийских островов Германией в 1917 г. М., 1937, стр. 29; А. М. Косинский. Моонзундская операция Балтийского флота 1917 г. Л., 1928, стр. 160—164.

<sup>3</sup> Чишвиц. Захват балтийских островов Германией в 1917 г., стр. 29.

<sup>4</sup> См. И. А. Киреев. Траление в Балтийском море в войну 1914—1917 гг. М. — Л., 1939, стр. 278.

<sup>5</sup> См. Воспоминания Гинденбурга, стр. 52; Захват германцами островов в Рижском заливе осенью 1917 г. «Военно-исторический бюллетень», 1936, № 2, стр. 79.

<sup>6</sup> В. И. Ленин. Соч., 5 изд., т. 34, стр. 348.

Адмирал Шеер, главнокомандующий флотом Открытого моря, писал,



Замыслы русской буржуазии и международной реакции по уничтожению революции были сорваны. Революционные матросы защитили подступы к Кронштадту и Петрограду.

**Великая Октябрьская социалистическая революция и борьба Советского правительства за мир.** В. И. Ленин в знаменитых апрельских тезисах определил курс партии на переращение буржуазно-демократической революции в социалистическую. «Своеобразие текущего момента в России,— писал он,— состоит в *переходе* от первого этапа революции, давшего власть буржуазии в силу недостаточной сознательности и организованности пролетариата,— *ко второму* ее этапу, который должен дать власть в руки пролетариата и беднейших слоев крестьянства»<sup>1</sup>.

Политическое положение в России после 17 (4) июля коренным образом изменилось. Окончился этап мирного развития революции, которое было тогда возможно и наиболее желательно<sup>2</sup>. Большевики и эсеры завершили свой переход в лагерь контрреволюции, превратились в его прямых пособников. Контрреволюционной буржуазии удалось добиться единовластия. Эсеро-меньшевистские Советы стали придатком буржуазного правительства. «Вожди Советов вызвали усмирительные войска. Запутавшись в соглашательстве с контрреволюцией, они поддержали эту контрреволюцию и направили ружейные дула против рабочих батальонов, против цвета революционных сил, против *партии пролетариата*»<sup>3</sup>. В резолюции VI съезда партии говорилось: «В настоящее время мирное развитие и безболезненный переход власти к Советам стали невозможны, ибо власть уже перешла на деле в руки контрреволюционной буржуазии»<sup>4</sup>. В. И. Ленин предложил временно снять лозунг «Вся власть Советам». Он писал: «Советы могут и должны будут появиться в этой новой революции, но не теперешние Советы, не органы соглашательства с буржуазией, а органы революционной борьбы с ней»<sup>5</sup>.

---

что посылка столь значительной части флота далеко на восток и его пребывание там в течение недели должны были со всей ясностью показать, намерен ли был английский флот помешать этой операции или же он воспользуется отсутствием кораблей для энергичного нападения в Северном море. «Однако английский флот не выказал склонности предпринять ни ту, ни другую операцию и отвлек нас от захвата островов». (Шерр. Германский флот в мировую войну. М.—Л., 1940, стр. 273.)

<sup>1</sup> В. И. Ленин. Соч., 5 изд., т. 31, стр. 114.

<sup>2</sup> См. История Коммунистической партии Советского Союза, стр. 229.

<sup>3</sup> КПСС в резолюциях и решениях съездов, конференций и пленумов ЦК, ч. 1, стр. 392.

<sup>4</sup> Там же, стр. 376.

<sup>5</sup> В. И. Ленин. Соч., 5 изд., т. 34, стр. 16.

VI съезд партии провозгласил курс партии на вооруженное восстание. Влияние большевистской партии в народных массах гигантского росло. После разгрома корниловского мятежа, показавшего рабочим и солдатам истинное лицо эсеров и меньшевиков, изменялся состав Советов. Происходила большевизация Советов. Депутатов-соглашателей заменяли большевики. В решающих центрах Советы стали большевистскими. Партия вновь поставила на очередь дня лозунг «Вся власть Советам». Но он означал призыв к восстанию, к свержению власти буржуазии, к установлению диктатуры пролетариата.

Коммунистическая партия поднимала на борьбу трудящиеся массы. Ожившие Советы вновь превратились в боевые революционные органы масс.

В армии после корниловского мятежа обостряются противоречия и усиливается борьба между офицерством и солдатами. «Корниловский заговор,— доносил эсеро-меньшевистский комитет 12-й армии,— оставил глубокий след, масса перестает верить кому бы то ни было, недоверие к командному составу, явившееся следствием отступления, усугубляется корниловской историей»<sup>1</sup>. Из полков изгонялись реакционные офицеры. Солдатская масса распознавала предательскую роль соглашателей меньшевиков и эсеров<sup>2</sup>. В армии росло влияние большевиков, неустанно вели работу большевистские организации, сеть которых все более развет-

<sup>1</sup> История гражданской войны в СССР, т. 1, стр. 221.

<sup>2</sup> Расстройство фронта все больше и больше усугублялось. Численный состав русского фронта к началу октября, по полученным Верховским — военным министром в кабинете Керенского — данным, был следующим: «Численность штыков во всей армии при ее фронте в 1800 верст — 1 500 тыс. пехоты и 500 тыс. бойцов в артиллерии и в других специальных частях боевого назначения, как-то: в инженерных, авиационных и пр.; 3 500 тыс. считается в тыловых учреждениях армий: парки, обозы, хлебопекарни и т. п. Во всевозможных организациях, как-то: Красный Крест, Земгор, Земсоюз, на постройке дорог, позиций и пр. — 2 900 тыс. человек и в тыловых округах — 1 500 тыс. человек, из которых только около 400 тыс. человек, зачисленных в маршевые роты, т. е. годных к отправке на фронт. Итого под ружьем почти 10 млн. человек, из которых только 2 млн. несут службу на фронте, а все остальные так или иначе обслуживают их. Словом, на каждого бойца приходится почти 4 человека в тылу, обслуживающих его». (А. И. Верховский. Россия на Голгофе. Пг., 1918, стр. 123.)

На основе архивных материалов (ЦГВИА, ф. 2003, оп. 2, д. 273, лл. 140, 141) Л. М. Гаврилов и В. В. Кутузов (см. «История СССР», 1964, № 2, стр. 90—91) приводят численность войск на фронтах по данным однодневной переписи 25 октября 1917 г. Она составляла: на Северном фронте — 1 092 207 человек, на Западном — 1 167 244, на Юго-Западном — 1 762 716, на румынском фронте с Одесским военным округом — 1 687 006, на Кавказском фронте — 604 738 и на Черноморском побережье — 24 215 человек. Всего на фронтах — 6 338 126 человек (включая различные тыловые учреждения).

влялась, охватывая широкие массы солдат, подчиняя своему руководству войсковые комитеты. Характерным явлением,— говорилось в сводке комиссара Западного фронта за неделю, с 27 октября,— стало «самовольное переизбрание комитетов, в которые после выборов проникают одни только большевики»<sup>1</sup>.

В. И. Ленин писал, что «в армии большевики тоже имели уже к ноябрю 1917 года *политический «ударный кулак»*, который обеспечивал им подавляющий перевес сил в решающем пункте в решающий момент. Ни о каком сопротивлении со стороны армии против Октябрьской революции пролетариата, против завоевания политической власти пролетариатом, не могло быть и речи, когда на Северном и Западном фронтах у большевиков был гигантский перевес, а на остальных фронтах, удаленных от центра, большевики имели время и возможность *отвоевать крестьян у эсеровской партии...*»<sup>2</sup>. Неустанная работа большевиков в армии дала великие результаты: солдатские массы были готовы к захвату власти.

По зову Коммунистической партии и под ее руководством 7 ноября (25 октября) совершилась Октябрьская социалистическая революция, положившая начало новой эры в истории человечества.

Второй съезд Советов 8 ноября единодушно принял Декрет о мире (обращение к народам и правительствам всех воюющих стран)<sup>3</sup>. Рабочее и крестьянское правительство, говорилось в нем, предлагает всем воюющим народам и их правительствам начать немедленно переговоры о справедливом демократическом мире — мире без аннексий (т. е. без захвата чужих земель, без насильственного присоединения чужих народностей) и без контрибуций<sup>4</sup>. «Продолжать эту войну из-за того, как разделить между сильными и богатыми нациями захваченные ими слабые народности, Правительство считает величайшим преступлением против человечества и торжественно заявляет свою решимость немедленно подписать условия мира, прекращающего эту войну на указанных равно справедливых для всех без изъятия народностей условиях»<sup>5</sup>.

Декрет о мире призывал воюющие страны безотлагательно заключить временное перемирие не менее чем на три месяца, чтобы завершить за это время переговоры о мире.

Империалисты стран Антанты не только отказались от мирных переговоров, но и стали на путь борьбы за сверже-

<sup>1</sup> История гражданской войны в СССР, т. 1, стр. 231.

<sup>2</sup> В. И. Ленин. Соч., 5 изд., т. 40, стр. 10.

<sup>3</sup> См. Документы внешней политики СССР. Т. I, М., 1957, стр. 11—14.

<sup>4</sup> См. там же, стр. 11—12.

<sup>5</sup> Там же, стр. 12.

ние Советской власти. 3 декабря Советское правительство начало переговоры с Германией. 15 декабря было подписано соглашение о перемирии с сильным и опасным хищником — империалистической Германией.

После свержения Временного правительства и установления Советской власти верховным главнокомандующим вместо генерала Духонина был назначен большевик Н. В. Крыленко (вступил в должность 3 декабря)<sup>1</sup>. История русской армии с момента октябрьского переворота и до германского наступления в феврале 1918 г. есть история краха старой армии, отмечал Н. В. Крыленко<sup>2</sup>.

**Военные действия на Западноевропейском театре. Апрельское наступление 1917 г. (операция Нивеля).** С переходом в 1917 г. Германии к обороне особенно важное значение для ее войск приобретала подготовка к ведению оборонительного боя. Были выработаны «Общие указания для ведения оборонительного боя в условиях позиционной войны». В обыкновенной позиционной войне, говорится в «Общих указаниях», плотность гарнизонов первой линии и действия войск должны отвечать обеспечению позиций от внезапного нападения<sup>3</sup>. До сих пор неприятель «предпринимал атаку после недель и даже месяцев подготовки на участках, протяжение которых легко определялось. Атака состояла в давлении, которое продолжалось сперва недели, потом целые месяцы»<sup>4</sup>. В будущем возможно ожидать, что противник попытается обеспечить себе выгоды внезапности проявлением наибольшей подвижности, производить атаку на более широком фронте, чем предположено, и быстро перебрасывать войска к пункту атаки или даже с участка, на котором встретил сильное сопротивление, на такое место, «которое не подготовлено для упорной обороны и где возможно быстро произвести прорыв, пользуясь подавляющими силами»<sup>5</sup>.

Цель оборонительного боя, определяют «Общие указания», состоит в нанесении противнику возможно больших потерь при сохранении своих собственных сил. Успех обороны основывается «не на численности вводимой в бой пехоты, а, главным образом, на употреблении материальных средств (артиллерия, минометы, пулеметы и т. д.)»<sup>6</sup>. При ведении боя обороняющийся не должен отказываться от

<sup>1</sup> ЦГВИА, ф. 2003, оп. 1, л. 85.

<sup>2</sup> См. Н. Крыленко. Смерть старой армии. «Военно-исторический журнал», 1964, № 11, стр. 54.

<sup>3</sup> См. Общие указания для ведения оборонительного боя в условиях позиционной войны (германская инструкция 1917 года). М., 1919, стр. 3.

<sup>4</sup> Там же, стр. 5.

<sup>5</sup> Там же.

<sup>6</sup> Там же, стр. 6.

инициативы, от проявления активности<sup>1</sup>, в особенности активности артиллерии, и своей подвижности. Участки дивизий, где разыгрывается оборонительный бой, определяются

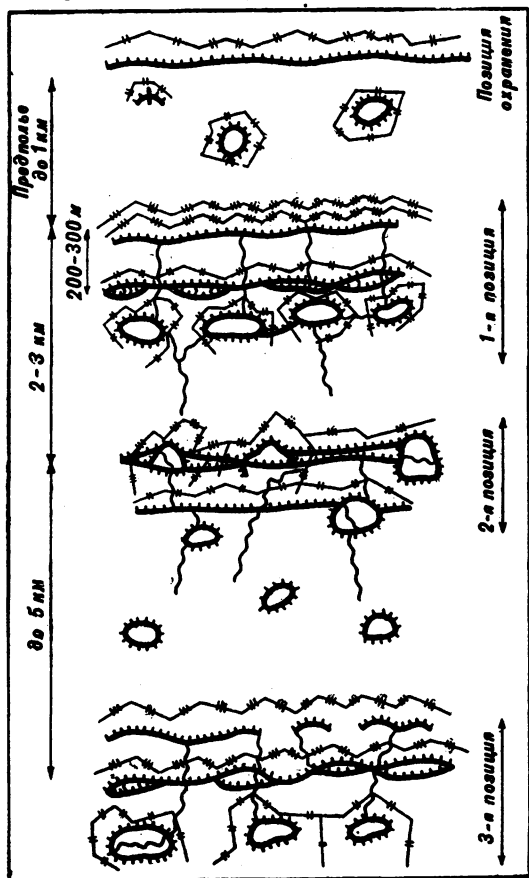

Германские оборонительные позиции в 1917 г.

от 2500 до 3000 м. Ослабевшие в боях дивизии должны своевременно заменяться.

<sup>1</sup> Приблизительно в начале 1917 г. отдельные части германской пехоты получили панцирь, сделанный из пластинок закаленной стали. Весил он несколько более 8 кг, предохранял от шрапнели и от винтовочной пули, выстреленной с расстояния более 500 м. Панцирь предназначался для штурмовых частей, но настолько стеснял действия солдата, что делал невозможным его употребление, мешал свободно владеть винтовкой, метать ручные гранаты, пользоваться противогазом. Употреблялся панцирь часовыми, аванпостами, наблюдательными постами и т. п. (См. немецкий панцирь. «Военный вестник», 1921, № 9, стр. 30.)

«Общие указания» подробно излагают характер действий в обороне всех родов войск.

Позиции, силы и средства эшелонируются в глубину; в линиях, находящихся сзади первой, и в укреплениях промежуточной полосы размещается большая часть гарнизона участка. «Бороться надо не в первой линии, а за первую линию и около нее»<sup>1</sup>.

Специальный раздел в «Общих указаниях» отведен воздушным силам<sup>2</sup>, которые ведут разведку, наблюдение за стрельбой своей артиллерии, бросание бомб и стрельбу из

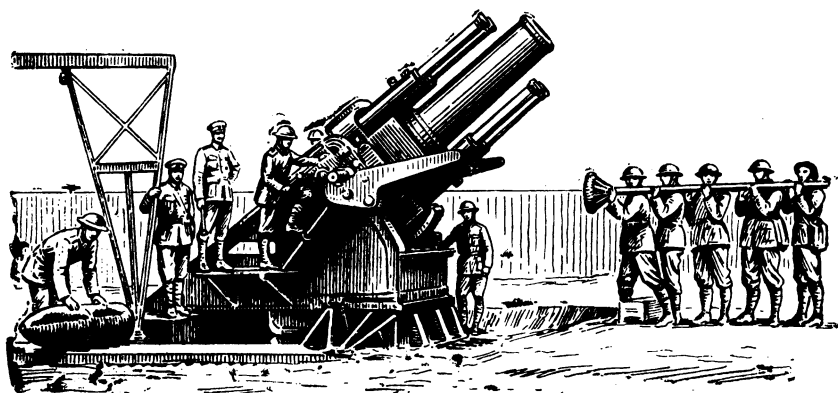

Английская гаубица

пулеметов. Аэропланы должны воспрепятствовать противнику приобретению господства в воздухе.

Французский генеральный штаб, готовясь к большому весеннему наступлению, на основе операций на Сомме и под Верденом разработал и выпустил 16 декабря 1916 г. Инструкцию о целях и условиях наступательной операции. В ней наряду с признанием методичности говорится о быстроте действий, о силе атаки, которая должна вестись до пределов, допускаемых обстановкой, пока не удастся выйти в открытое поле. В инструкции 16 декабря впервые подчеркивается значение эксплуатации успеха<sup>3</sup>.

Операции под Верденом и Соммой свидетельствовали о всевозрастающей роли новых видов оружия. При достижении победы могучей поддерживающей силой решающих родов войск — пехоты и артиллерии стал воздушный флот. За-

<sup>1</sup> Общие указания для ведения оборонительного боя в условиях позиционной войны (германская инструкция 1917 года), стр. 15.

<sup>2</sup> См. там же, стр. 32—35.

<sup>3</sup> См. Люка. Эволюция тактических идей во Франции и Германии во время войны 1914—1918 гг., стр. 50—51.

воевание господства в воздухе в период позиционной борьбы рассматривается как задача «первостепенной необходимости». «Единственно своевременное введение в борьбу больших сил авиации может привести к успеху»<sup>1</sup>, — говорится в инструкции «Уроки сражения на Сомме», изданной 1-й германской армией.

В 1917 г. резко возрастает роль бомбардировочной авиации и в связи с этим огневое воздействие на позиции противника, на его ближайшие тыловые объекты. Применяется, и уже не как исключение, дневное бомбардирование (наряду с ночным) ближайших объектов тыла. Подвергаются интенсивным бомбардировкам аэродромы противника.

В то время когда французы и англичане развинули подготовку к решительной<sup>2</sup> операции по плану Нивеля, германское командование отводит войска (отвод начался 16 марта) с нуайонского выступа (по фронту от Арраса до Суассона около 135 км, местами глубиной от 30 до 40 км)<sup>3</sup> на подготовленную позицию Зигфрида. Отход германцев нарушил подготовку наступления союзников, заставив произвести перегруппировку армий. План захвата в клещи нуайонского выступа («клещей Нуайона») и его замыкания приблизительно у Намюра<sup>4</sup> был разрушен. Но общая идея плана осталась без изменений, хотя и пришлось прорывать фронт противника в центральной части его расположения с клинообразным врезанием. Главный удар, как было запланировано раньше, наносится между Реймсом и Суассоном (на р. Эн) в общем направлении на Ирсон также французами, их резервной группой армий: 5-й и 6-й армиями, предназначенными для прорыва, а 10-й и 1-й (переброшенной из Северной группы армий)<sup>5</sup> — для развития прорыва. Фронт прорыва — 40 км. Справа между Реймсом и р. Сюпп наступает 4-я французская армия в общем направлении на Аттиньи. При успехе главного удара французские резервные армии угрожали тылу позиции Зигфрида.

Главному удару предшествовал удар англичан, которые своими армиями — 3-й и 1-й — прорывают фронт у Арраса на участке Кеан, Живанши, а также 3-й французской и 4-й английской армиями — на фронте Сен-Кантен, Эрмис.

Силы и средства, привлеченные к участию в операции, были огромны: свыше 100 пехотных, 10 кавалерийских

<sup>1</sup> Ортлиб. Воздушный флот в прошлом и будущем. М., 1924, стр. 35.

<sup>2</sup> ЦГВИА, ф. 2003, оп. 1, д. 64, л. 461 (об).

<sup>3</sup> См. Наступление французов весной 1917 года. «Военная наука и революция», 1922, кн. 1, стр. 25.

<sup>4</sup> См. Х. Риттер. Критика мировой войны, стр. 153.

<sup>5</sup> На французском фронте было три группы армий: Северная, Центральная и Южная.

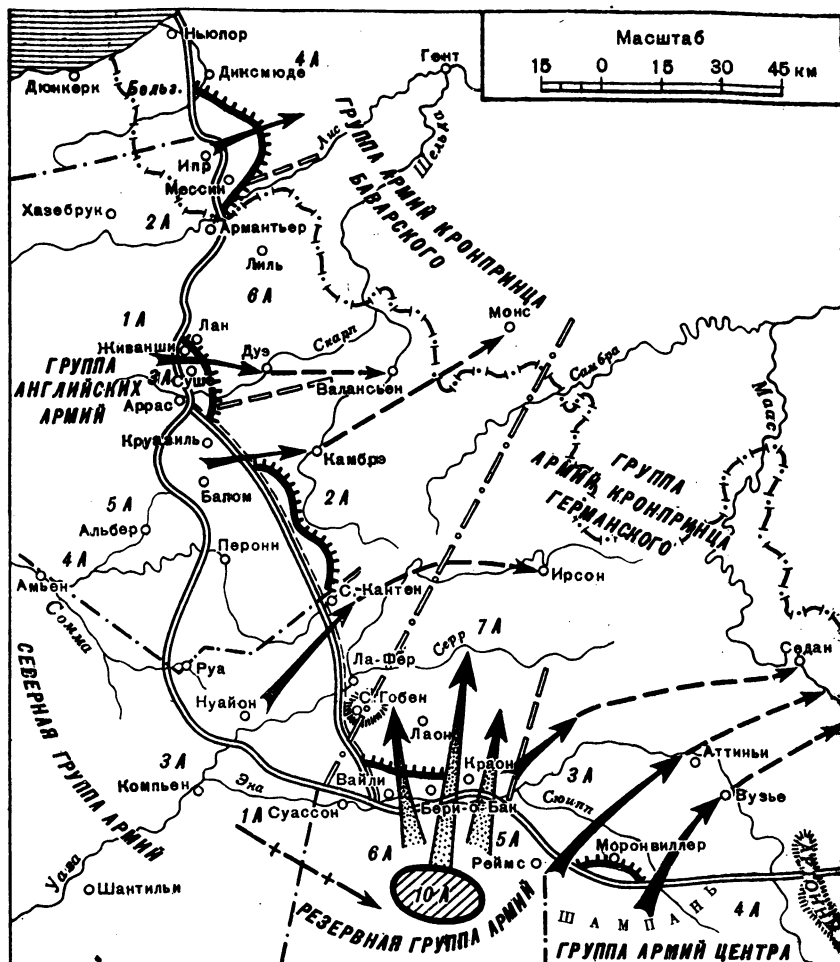

Условные обозначения

- |       |   |      |  |                                       |
|-------|---|------|--|---------------------------------------|
| —     | Линия фронта перед отходом германских войск на позицию Зигфрида (Гинденбурга) | ➤    | Главный удар   | } По окончательному плану ген. Нивеля |
| —     | Линия фронта после отхода германских войск                                    | ➤    | Второстепенный удар  |                                       |
| — • — | Разграничительная линия между германскими группами                            | ---> | Направление наступления англо-французских войск для развития удавшегося прорыва    |                                       |
| — — — | Разграничительные линии между германскими армиями                             | —+>  | Перевоска французских войск  |                                       |
| —     |   | —    | Линия фронта в результате наступления англо-французских войск с 9 апреля по 7 июня |                                       |

Кампания 1917 г. на Западноевропейском театре войны. Апрельское наступление англо-французских войск 1917 г. (бойня Нивеля)



дивизий, тысячи самолетов и свыше 200 танков. Только со стороны французов привлекалось 1400 тыс. человек. На фронте 40 км располагалось 5597 орудий: 2000 легких, 1947 тяжелых, 1650 трашеидных<sup>1</sup>, на одну пехотную дивизию первого эшелона приходилось 1,5 км, орудий на 1 км — 100 (без траншейной артиллерии).

9 апреля атакой англичан у Арраса началась апрельская наступательная операция французских и английских войск, успешный исход которой связывался с разгромом Германии, с окончанием войны. Артиллерийская подготовка продолжалась двое суток. В воздухе завязались бои военно-воздушных сил. В 5 часов 30 минут английская пехота бросилась в атаку под прикрытием «ползучего огневого вала». Первая линия укреплений была захвачена менее чем через час. Но вскоре пехота, продвигавшаяся за огневым валом и танками (60 танков были распределены между армиями: в 3-й — 40 танков, в 1-й — 8 танков и в 5-й — 12 танков)<sup>2</sup>, была остановлена. Успех первого дня не был использован. Завязались изнурительные, сопровождавшиеся большими потерями бои. 11 апреля в сражение вводится часть войск 5-й английской армии, но ослабить сопротивление противника на фронте 3-й армии не удалось<sup>3</sup>. 12 апреля в атаку в направлении на участок Сен-Кантен, Эрмис брошены войска 3-й французской и 4-й английской армий. Но успех их ударов также был небольшим. Наступление продолжалось. В начале оно велось с целью обеспечения успеха на направлении главного удара, а затем — облегчения неудачно протекавших боев французов. К 28 апреля вклинение англичан в позицию Зигфрида ограничивалось небольшой полосой.

16 апреля в 6 часов утра наносится удар на главном направлении (4-я французская армия атаковала 17 апреля). Французское верховное командование намеревалось осуществить прорыв в одни сутки.

Артиллерийская подготовка продолжалась девять дней. В это время немцы придвинули резервы, усилили артиллерию.

---

<sup>1</sup> См. *Мировая война в цифрах*, стр. 19.

<sup>2</sup> См. Фуллер. *Танки в великой войне 1914—1918 гг.*, стр. 69; Ф. Митчел. *Танки на войне*, стр. 37; Мартель. *Первые пятнадцать лет механизации британской армии*. М., 1931, стр. 17.

В конце 1916 г. танковые роты были объединены в четыре танковых батальона, каждый из которых состоял из трех рот по четыре взвода. Взвод состоял из четырех танков (вначале из пяти), батальон имел 48 танков. (См. Мартель. *Первые пятнадцать лет механизации британской армии*, стр. 15.) Танковый корпус был создан в июле 1917 г. (см. там же, стр. 18). Шла непрерывная работа по улучшению конструкций танка и по утолщению его брони. В апрельской операции англичане имели танки марки «I» и «II».

<sup>3</sup> См. Лиддел Гарт. *Правда о войне 1914—1918 гг.*, стр. 274.

Длительная артиллерийская подготовка и ранее попавший в руки противника приказ по 2-й французской пехотной дивизии от 29 января, ясно указывающий, что в апреле намечается большое французское наступление на р. Эн<sup>1</sup>, лишали наступавшие войска внезапности. За несколько дней до атаки, 1-го апреля, один из начальников германской дивизии отдает приказ, в котором призывает солдат защищать свои позиции до конца. «Роковой момент приближается. Развитие неприятелем артиллерийского огня возвещает будущую атаку наших траншей. Храбрые рейнцы, ганноверцы и полки гвардий будут защищать свои позиции до конца. Я уверен, что ни один не сдастся в плен»<sup>2</sup>.

Французская пехота, сопровождаемая огневым валом с танками, атаковала густыми массами. Но невероятные усилия не привели к решению задачи. Удалось захватить только первую и отчасти вторую линии укреплений. Предпринятая атака танками не завершилась прорывом третьей германской укрепленной линии. В боях участвовало 132 французских танка: 82 танка атаковали от Краона, а 50 танков западнее<sup>3</sup>.

Успех на первом этапе наступления не был достигнут, и борьба повелась за захват важных укрепленных пунктов, отдельных укреплений. Тактическая долбежка продолжалась. Противник на атаки наступавшей пехоты отвечал контратаками.

Наступление французских и английских армий то приостанавливалось, то возобновлялось с новой силой. Но наступавшие войска не смогли выйти на оперативный простор. Бои велись, как и под Верденом и на Сомме, на истощение<sup>4</sup>.

К 1 апреля немцы имели в резерве 52 дивизии. К моменту наступления французов на главном направлении, т. е. к 16 апреля, они использовали 14 дивизий. К 22 апреля в резерве осталось только 16 дивизий, к 25 апреля — 12 и к 4 мая введены в сражение остальные дивизии<sup>5</sup>.

---

<sup>1</sup> См. Людендорф. Мои воспоминания о войне 1914—1918 гг., т. II, стр. 17.

<sup>2</sup> См. Наступление французов весной 1917 года. «Военная наука и революция», кн. 1, 1922, стр. 38.

<sup>3</sup> См. Война и мир. «Вестник военной науки и техники», Берлин, 1924, № 11, стр. 230; А. Горбатюк. Развитие и применение танков в империалистическую войну. «Армия и революция». 1926, март, стр. 16.

<sup>4</sup> Прохождение через полосу, обстреливаемую огнем, как правило, производилось змейками (маленькими колоннами по одному в ряд), или цепями, или самостательно стрелком на свой страх и риск.

<sup>5</sup> См. Наступление французов весной 1917 года. «Военная наука и революция», кн. 1, стр. 42—44.

В первые дни наступления, с 16 по 20 апреля, французы захватили 21 604 человека пленными, 183 орудия, 412 пулеметов. Англичанами с 9 апреля взято 18 000 пленных и 240 орудий<sup>1</sup>.

В наступлении французских войск участвовали русские бригады (около 20 тыс. человек)<sup>2</sup>. По заключению французского военного министра они «очень храбро рубились»<sup>3</sup>. В результате наступления англичане и французы захватили небольшое пространство по фронту и в глубину.

Общие потери французов — 120 тыс. человек<sup>4</sup> и англичан — 80 тыс. человек. Потери германцев, по французским данным, около 280 тыс. человек<sup>5</sup>. Из 132 танков, брошенных в атаку с «выжидательных» позиций, 76 танков остались на поле боя, из них 57 были уничтожены огнем артиллерии<sup>6</sup>.

Выводы. При проведении апрельской стратегической операции командование французских и английских войск исходило из решительной цели, поставленной на 1917 год — разгром Германии сокрушающими ударами на Западном фронте. Для осуществления операции бросаются огромные

<sup>1</sup> См. Наступление французов весной 1917 года. «Военная наука и революция», кн. 1, стр. 42.

<sup>2</sup> ЦГВИА, ф. 2003, оп. 1, д. 1126, л. 21; д. 54, лл. 20, 49; д. 59, лл. 331—332; д. 60, лл. 136, 191, 259, 324; д. 61, лл. 245—246; д. 1521, лл. 1—5.

В 1916 г. на французский и Салоникский фронты были отправлены русские бригады: во Францию — 1-я и 3-я, а на Салоникский фронт — 2-я и 4-я. 1-я русская бригада высадилась в Марселе в апреле (см. Н. Валентинов. Русские войска во Франции и Салониках. «Военно-исторический сборник». Вып. IV. 1920, стр. 11—12; М. Б. Русские войска во Франции. «Военный сборник», 1916, № 8, стр. 78) и после дополнительной подготовки в лагере Майи в Шампани (в 100 км от фронта) была направлена на фронт и заняла позиции в районе Мурмелон, Ле-Гран. (См. М. Егерев. Русские солдаты во Франции (воспоминания участника первой мировой войны). «Военно-исторический журнал», 1959, № 9, стр. 88.) 3-я бригада прибыла во Францию несколько позже. (См. Давид Ллойд-Джордж. Военные мемуары, т. I—II, стр. 323; Жозеф Рейнак. Война на Западном фронте, стр. VII.) В апреле 1917 г. обе бригады участвовали в общем наступлении союзников на фронте между Реймсом и Суассоном. Русские солдаты на Салоникском фронте занимали оборонительные позиции, в апреле 1917 г. они были брошены в наступление. (См. Д. Шаевский. Русские солдаты на Балканах (воспоминания участника первой мировой войны). «Военно-исторический журнал», 1964, № 10, стр. 67—68.)

<sup>3</sup> Революционное движение во французской армии в 1917 г. (из книги П. Пенлеве «Как я назначил Фоша и Петэна»). М.—Л., 1934, стр. 93.

<sup>4</sup> См. там же, стр. 78.

<sup>5</sup> Русские бригады всего за время четырехдневных наступательных боев потеряли около 6000 человек. (См. М. Егерев. Русские солдаты во Франции (воспоминания участника первой мировой войны). «Военно-исторический журнал», 1959, № 9, стр. 88.)

<sup>6</sup> См. Л. Дютиль. Танки. М., 1934, стр. 48; Наступление 16 апреля 1917 года. «Пехота и бронесилы», 1930, № 7, стр. 27, 28.

силы и средства. Наступление французов на фронте между Суассоном и Реймсом по численности дивизий, артиллерии, аэропланов и танков было самым грандиозным. Позади боевых эшелонов стояли сильные резервы. Генерал Нивель, подготавливая операцию, рассчитывал прорвать фронт, довести прорыв до тыла артиллерийской позиции противника в течение 24 часов или самое большее — 48 часов. Мощная огневая атака и атака пехоты, прикрываемой завесой огневой волны и стальной массой танков, как предполагалось, сокрушат неприятельскую оборону. Но прорыв фронта не был осуществлен. Уже 16 апреля, в первый день ожесточенных атак, французское наступление захлебнулось. Неуспех в самом начале операции, правильно считал Нивель, пагубен для наступления. Но, несмотря на неуспех, он не приостановил наступления, повел его на изнурение, не считаясь с жертвами. В результате операции захвачены небольшие куски территорий, не имевшие никакого стратегического значения. Апрельскую операцию называли во Франции «бойней Нивеля».

В провале апрельского наступления французов и англичан существенное значение имела потеря внезапности. Германское верховное командование знало планы противника и своевременно подтянуло резервы и артиллерию. В то же время уже с начала наступления, когда оно принимает характер медленного прогрызания обороны, характер атак и контратак местного значения, обороняющийся получает достаточное время для подвоза новых дивизий, артиллерийских средств. Неудачи наступления объясняются и отсутствием сочетания действий всех союзных сил. В отличие от Жоффра генерал Нивель планировал операцию на Западном фронте обособленно. Он полагал, что прорыв на Западном фронте обеспечит быстрое решение стратегической цели войны, не учитывая при этом, что германцы имели перед началом операции сильный резерв в 52 дивизии. Нанесение ударов, хотя и на нескольких участках Западного фронта, должно было сочетаться с сильными ударами на всех основных фронтах. Это заставило бы противника разбрасывать резервы, распылять силы для затыкания обозначившихся прорывов. Правы были генералы Алексеев и Брусилов, рекомендовавшие не проводить операцию без взаимодействия с другими фронтами, не истощать союзные армии до наступления совокупными усилиями на всех фронтах<sup>1</sup>.

Крупным недостатком операции являлось нарушение взаимодействия родов сухопутных войск. В первые же часы ан-

---

<sup>1</sup> ЦГВИА, ф. 2003, оп. 1, д. 62, л. 35 (об).

глийского наступления (9 апреля) нарушилось взаимодействие артиллерии с атакующей пехотой, которая, достигнув досягаемости огня своей артиллерии, была остановлена. Подвижной огневой вал продвигался с большей скоростью, чем это было нужно, оторвался от пехоты. Пехота не успевала следовать за ним. Введенные французами в сражение 16 апреля танки для развития начального успеха не обеспечили дальнейшее продвижение пехоты. Пехота не умела вести бой совместно с танками<sup>1</sup>. Взводы пехоты, сопровождавшие танки, отсекались заградительным огнем. «Пехота сопровождения,— писал в своем донесении капитан Шануан, заместивший во время атаки командира танковой группы майора Боссю,— которая должна была проложить путь по изрытым снарядами участкам, не выполнила своей задачи; она не исполнила этой работы так, чтобы позволить танкам быстро совершить переход»<sup>2</sup>. Командир другой группы танков — майор Шабес также отмечал, что «окоп непереходим и переправочные средства отсутствуют; пехота сопровождения, попавшая под артиллерийский огонь, разбрелась по ходам сообщения, и присоединиться к ней не представляется возможным»<sup>3</sup>. Танки, начавшие движение к третьей линии, остались без пехоты. Тактико-технические данные танков были низкими. Тихоходные машины останавливались на пути, не имея возможности без помощи пехоты преодолеть препятствия. Танки вводились в бой на неблагоприятной местности, без необходимого взаимодействия с другими родами войск. Крупным недостатком операции являлось одновременное и разбросанное по фронту применение танков.

Последствиями бессмысленной бойни были массовые и открытые возмущения во французской армии. В мае и июне произошли восстания французских солдат во многих частях<sup>4</sup>. На французских солдат оказала влияние русская революция. Наряду с лозунгами «Долой войну», «Долой кровавую бойню» провозглашался и лозунг «Да здравствует русская революция».

Восстание во французской армии с конца апреля до конца июня 1917 г. охватило 115 воинских частей, из них 75 пехотных полков, 23 стрелковых батальона и 12 артиллерийских

---

<sup>1</sup> См. Наступление 16 апреля 1917 года. «Пехота и бронесилы», 1930, № 7, стр. 29.

<sup>2</sup> Там же.

<sup>3</sup> Там же.

<sup>4</sup> Из 7 928 тыс. мобилизованных к 1918 г. крестьяне составляли 3 700 тыс., или около 47%. Рабочих было около 2 млн., или около 25%. Столько же приблизительно падало на мелкую буржуазию всех профессий. (См. Революционное движение во французской армии в 1917 г. (введение), стр. 43.)

полков<sup>1</sup>. Надо было, писал военный министр Пенлеве, восстановить «дух и доверие армии, обуреваемой разочарованием и гневом,— армии, которая уже потеряла 1100 тыс. убитыми и 340 тыс. взятыми в плен»<sup>2</sup>. Железом и кровью, системой военно-полевых судов Пенлеве и Петэн наводили порядок в войсках. «В эти тягостные июньские недели каждый вечер,— признается Пенлеве,— срочная почта приносила в мой кабинет зловещие папки со смертными приговорами»<sup>3</sup>. Сотни и тысячи восставших солдат «падали, сраженные французскими же пулями»<sup>4</sup>.

Жестоко расправились французские правящие круги с восставшими русскими солдатами. В связи с революцией в России среди русских солдат во Франции начинаются выступления за отправку на родину. В конце июня солдаты 1-й бригады, руководимые солдатскими комитетами, отказались выйти на занятия. Движение за немедленную отправку на родину и против участия в империалистической войне среди русских солдат все более разрасталось. Начались издевательства, репрессии, кровавые расправы (пятисуточный артиллерийский обстрел восставших солдат 1-й бригады в лагере Ля-Куртин, начатый 16 сентября), заключение в концентрационные лагеря<sup>5</sup>. В 1919 г. русские солдаты, продолжавшие борьбу, были отправлены в Россию. Примерно такая же картина борьбы русских солдат против войны наблюдалась и на Балканах<sup>6</sup>.

Осуществляя жестокие репрессии, правительство Франции не скупилось на обещания, даваемые французским солдатам. Оно уверяло, что военная политика будет основываться на «бережном отношении» к солдатам и что не будут допущены ошибки, подобные ошибкам 16 апреля, что война в дальнейшем будет войной техники и не потребует невозможного от человека. Генерал Нивель, обещавший «новый план» и новую стратегию в противовес прежней — расходования

---

<sup>1</sup> См. Революционное движение во французской армии в 1917 г. (из книги П. Алара «Подлинная история войны, разоблаченная в закрытых заседаниях парламента»), стр. 154.

<sup>2</sup> Революционное движение во французской армии в 1917 г. (из книги П. Пенлеве «Как я назначил Фоша и Петэна»), стр. 81.

<sup>3</sup> Там же, стр. 89.

<sup>4</sup> Революционное движение во французской армии в 1917 г. (введение), стр. 60.

<sup>5</sup> См. М. Егерев. Русские солдаты во Франции (воспоминания участника первой мировой войны). «Военно-исторический журнал», 1959, № 9, стр. 89—92.

<sup>6</sup> См. Д. Шаевский. Русские солдаты на Балканах (воспоминания участника первой мировой войны). «Военно-исторический журнал», 1964, № 10, стр. 69—74; К пребыванию русских войск во Франции в 1917 г. «Красный архив», 1940, № 4, стр. 234—235.

огромных человеческих резервов, фактически повел, как и прежде, бойню на истощение, т. е. пошел по «кровавой дороге прежней стратегии»<sup>1</sup>. 16 мая он был заменен генералом Петэном; начальником штаба вместо Петэна стал генерал Фош.

**Операции с ограниченными целями у Мессин (7 июня), Ипра (31 июля — 10 ноября), в районе Вердена (20—26 августа), у Мальмезона (23—26 октября).** После провала апрельского наступления западные державы не предпринимают больших наступательных операций, отказываются от решения крупных стратегических задач.

Наступательные операции ими проводятся с ограниченными целями. Борьба ведется за улучшение позиций, за обладание отдельными тактическими пунктами.

7 июня англичане силами своей 2-й армии наступают у Мессин (в районе Ипра). Цель наступления: срезать здесь выступ, вклинившийся 15-километровой дугой в участок английского фронта. Операция тщательно готовилась. В районе Ипра построена сеть железных и грунтовых дорог, а на участке атаки мессинского возвышенного гребня произведено минирование. Проложено 8 тыс. м подземных галерей с 600 т взрывчатых веществ (20 горнов). Работы по прокладке подземных галерей велись полгода. Большинство галерей шли на глубине 50—60 м<sup>2</sup>. Некоторые из них подходили под вторую линию окопов противника<sup>3</sup>.

Для наступления предназначалось 76 танков марки «IV», 12 танков марки «I» и 2 грузовых танка<sup>4</sup>. Только на трехкилометровом участке наступления одного центрального корпуса было 718 пушек и гаубиц, 192 окопные мортиры и 198 пулеметов<sup>5</sup>.

Артиллерийская подготовка началась 28 мая, велась она днем и ночью и лишь иногда прекращалась, чтобы ввести в заблуждение противника.

7 июня в 3 часа 10 минут произведен взрыв 19 горнов (один горн, 20-й, ранее был взорван германцами). На воздух взлетела часть позиции противника. Передовая и местами вторая линия окопов были превращены в груды развалин. Образовавшиеся воронки достигали глубины до 60 м и диаметра до 120 м<sup>6</sup>. Гинденбург записал: «В роковой день, 7 июня,

<sup>1</sup> Давид Ллойд-Джордж. Военные мемуары, т. III, стр. 288.

<sup>2</sup> См. В. Яковлев. Прорыв укрепленной полосы при содействии минной атаки. «Военное обозрение», декабрь 1921, № 1, стр. 58.

<sup>3</sup> См. там же.

<sup>4</sup> См. Дж. Фуллер. Танки в великой войне 1914—1918 гг., стр. 91.

<sup>5</sup> См. Лиддел Гарт. Правда о войне 1914—1918 гг., стр. 278.

<sup>6</sup> См. В. Яковлев. Прорыв укрепленной полосы при содействии минной атаки. «Военное обозрение», декабрь 1921, № 1, стр. 59.

поднимается минированная почва под линией обороны, и главная ее опора рушится под падающей массой земли, английская атака повергает последние остатки немецкой обороны»<sup>1</sup>. Глухие сотрясения почвы были слышны за много километров от места взрыва. Сопровождаемая огненным валом, английская пехота, используя «оцепенение противника», вызванное эффектом взрыва горнов, бросилась в атаку. Продвижение пехоты обеспечивалось длительной и мощной артиллерийской подготовкой, минным взрывом и огненным валом. Из введенных в сражение танков лишь немногим пришлось вступить в бой<sup>2</sup>. Англичане взяли в плен около 7 тыс. человек, не считая убитых и раненых, сами потеряли 16 тыс. человек<sup>3</sup>.

В результате операции у Мессин английские войска улучшили свое положение в районе Ипра. Они лишили противника господства над местностью у Мессин и обеспечили свой фланг последующим за операцией у Мессин наступлением у Ипра.

Победа у Мессин, пишет Лиддел Гарт, «была укрепляющим лекарством, совершенно необходимым после депрессии, вызванной печальным концом весенних наступлений у Арраса и на р. Эн»<sup>4</sup>. Операция у Мессин — интересный пример достижения внезапности при помощи применения неожиданных для противника средств борьбы («минный эффект»), хотя в целом в операции внезапность исключалась длительной артиллерийской подготовкой.

Разбирая операцию у Мессин, многие исследователи ставили вопрос: стоило ли вести столь грандиозные работы, чтобы захватить 50 кв. км площади<sup>5</sup>.

Следующую операцию англичане проводят у Ипра (третье сражение во Фландрии) с целью захвата важных высот, господствовавших над Ипром, и продвижения к германской базе подводных лодок на фландрском побережье. Главный удар наносит 5-я английская армия (4 корпуса); ее поддерживают с севера 1-я французская армия и с юга — 2-я английская армия. Участок прорыва 5-й армии около 4 км (из 24 км). Войска располагали многочисленной артиллерией, в среднем одно орудие приходилось на 6,5 м фронта. Для участия в операции предназначалось 216 танков<sup>6</sup>.

Операция началась 31 июля после 16-дневной артиллерий-

<sup>1</sup> Воспоминания Гинденбурга, стр. 45.

<sup>2</sup> См. Дж. Фуллер. Танки в великой войне 1914—1918 гг., стр. 92.

<sup>3</sup> См. Лиддел Гарт. Правда о войне 1914—1918 гг., стр. 279.

<sup>4</sup> Там же, стр. 276.

<sup>5</sup> См. В. Яковлев. Прорыв укрепленной полосы при содействии минной атаки. «Военное обозрение», декабрь, 1921, № 1, стр. 60.

<sup>6</sup> См. Дж. Фуллер. Танки в великой войне 1914—1918 гг., стр. 99.



ской бомбардировки<sup>1</sup> и продолжалась с перерывами более трех месяцев — по 10 ноября. Тяжелые бои, происходившие в болотистой местности, велись, так же как и под Верденом и на Сомме, на истощение. После многократных возобновлений артиллерийских подготовок англичане продвигались вперед. Но это продвижение протекало медленно и сопровождалось большими жертвами.

Ход сражения протекал следующим образом. В первый день наступления англичане, левое крыло которых было усилено французскими дивизиями, ввели в бой такую сильную артиллерию и израсходовали «такое количество снарядов, какое до сих пор было редким явлением даже на Западе»<sup>2</sup>. Во многих местах производились танковые атаки. На позициях стояли кавалерийские дивизии, готовые броситься за атакующей пехотой. Были введены в бой «активные» дивизии германской 4-й армии. Но в результате германцам пришлось отступить на 2—4 км по всему атакованному фронту, они понесли тяжелые потери как пленными, так и материальной частью и израсходовали много резервов<sup>3</sup>. 10, 16, 22, 25 августа германцы подвергались большим атакам, подготовленным сильным артиллерийским огнем. Людендорф пишет, что после этого наступило затишье до 20 сентября, но затем снова разразился сильный неприятельский натиск<sup>4</sup>. Атаки следуют 21 и 26 сентября, 4, 9, 12 октября. С 22 октября начался последний акт «ужасной драмы во Фландрии». 26 и 30 октября, 6 и 10 ноября были «труднейшими большими боевыми днями»<sup>5</sup>.

Сражение у Ипра ни к чему, кроме потерь, не привело<sup>6</sup>. Фронт не был прорван, глубина продвижения достигала 6 км. Англичане потеряли 400 тыс. человек, а германцы — 240 тыс.

Сражение у Ипра английский военный исследователь Лиддел Гарт назвал «драмой Пашендэйля» (по тяжелым боям за горную местность Пашендэйль), которому суждено стать «названием, окаймленным траурной чертой в истории британской армии»<sup>7</sup>.

20—26 августа французы проводят наступательную опе-

---

<sup>1</sup> См. Дж. Фуллер. Танки в великой войне 1914—1918 гг., стр. 101; Ф. Митчел. Танки на войне, стр. 46.

Лиддел Гарт относит начало артиллерийской подготовки из 2300 орудий к 22 июля, считает продолжительность ее в 10 дней. (См. Лиддел Гарт. Правда о войне 1914—1918 гг., стр. 284).

<sup>2</sup> Людендорф. Мои воспоминания о войне 1914—1918 гг., т. II, стр. 64.

<sup>3</sup> См. там же.

<sup>4</sup> См. там же, стр. 72.

<sup>5</sup> Там же, стр. 75.

<sup>6</sup> См. Лиддел Гарт. Правда о войне 1914—1918 гг., стр. 280.

<sup>7</sup> Там же.

рацию у Вердена, также с ограниченной целью — с целью улучшения своих позиций и захвата опорных пунктов, не отбитых у противника в ходе Верденской операции 1916 г. Для наступления на участке 17 км выделяется 2-я французская армия, сосредоточивается более 2500 орудий. Артиллерийская подготовка началась 13 августа, а атаки — 20 августа. К 26 августа французы углубились в оборону противника, улучшив свое тактическое положение.

Следующая наступательная операция, у Мальмезона, проводится французами, силами их 6-й армии (3 корпуса из 12 дивизий) 23—26 октября<sup>1</sup>.

Участок прорываемого фронта — 10 км. В этой операции было сосредоточено 1878 орудий, из них до 1000 тяжелых и большой мощности. На 1 км фронта приходилось 187,8 орудия (в центральном корпусе — одно орудие на 4,4 м). У Мальмезона была достигнута самая высокая плотность артиллерии за всю войну на французском фронте (на погонный метр выпущено 8 т снарядов). 63 танка были распределены по дивизиям. Дивизии первой линии получили по одной эскадрилье аэропланов и по одному привязному шару.

Артиллерийская подготовка продолжалась 6 суток. 23 октября в 5 часов 15 минут пехота с танками атаковала противника.

Корпуса имели две дивизии в первом эшелоне и две дивизии во втором. Фронт атаки каждой дивизии — от 1 до 2 км. Боевой порядок дивизии: 3 батальона — в первой линии, 3 — в подержках и 3 — в резерве. На первом рубеже вторая линия перекачивается через первую линию батальонов. Боевой порядок батальонов состоял из двух линий: в первой — две роты и во второй — одна. Боевой порядок роты также состоял из двух линий: два взвода — в первой и два — во второй. Атака ведется волнами, взводы первой линии образуют две волны (каждая из полувзвода) с промежутком одна от другой в 20 м. За ними в 50 м идут взводы второй линии в строю колонн отделений по одному<sup>2</sup>.

Атака пехоты, поддержанной танками, проходила успешно. Три линии окопов противника были захвачены 23—26 октября. Поставленная задача — срезать мальмезонский выступ — выполнена. На фронте в 12 км французы проникли в глубину германской обороны на 6 км.

<sup>1</sup> См. Дютиль. Танки, стр. 57; Перре. Танки в бою у Мальмезона. «Механизация и моторизация РККА», 1932, № 6, стр. 40; Война и мир. «Вестник военной науки и техники», Берлин, 1924, № 11, стр. 230.

Людендорф (Мои воспоминания о войне 1914—1918 гг., стр. 76) и Риттер (Критика мировой войны, стр. 162) начало наступления датируют 22 октября.

<sup>2</sup> См. Перре. Танки в бою у Мальмезона. «Механизация и моторизация РККА», 1932, № 4, стр. 68—69.

Потери атакующих войск (8 тыс. человек, около 9% введенных в сражение сил)<sup>1</sup> намного меньше, чем обороняющихся; германцы потеряли, по французским данным, 12 тыс. пленными, 38 тыс. убитыми и ранеными и 200 орудий<sup>2</sup>.

**Особенности операции английских войск у Камбрэ 20 ноября — 6 декабря 1917 г.** Операция у Камбрэ является одной из самых интересных операций первой мировой войны. Она вошла в военную историю как «триумф танков»<sup>3</sup>, как первый опыт их массированного применения<sup>4</sup>. В операции у Камбрэ выявилась возможность прорыва позиционного фронта.

Цель операции у Камбрэ — добиться успеха наступления массированным применением танков, взаимным действием пехоты, танков, авиации и кавалерии. Сражение, пишет Фуллер, участник операции в должности начальника штаба танковых войск, должно было основываться на действиях танков<sup>5</sup>. Атака производится внезапно. «Эффект внезапности должен быть основным мотивом операции»<sup>6</sup>, — требовал английский приказ для наступления 20 ноября. Целью операции, определял в докладе правительству маршал Хейг, является достижение внезапной атакой местного успеха там, где противник совершенно этого не ожидает. Сектор Камбрэ был выбран, как наиболее соответствующий условиям внезапности предстоящей операции. Основной замысел наступления, объясняет Хейг, заключался в полном отказе от предварительной артиллерийской подготовки и перекладывании на танки работы по разрушению проволочных заграждений противника. Как только начнется наступление танков и

<sup>1</sup> См. Перре. Танки в бою у Мальмезона. «Механизация и моторизация РККА», 1932, № 6, стр. 48.

<sup>2</sup> Из 63 танков (Шнейдера и С.-Шамон), предназначенных для атаки, 24 не перешли исходной позиции пехоты, 20 выполнили свою задачу, 19 остановились между исходной позицией и первым рубежом противника. (См. Перре. Танки в бою у Мальмезона. «Моторизация и механизация РККА», 1932, № 6, стр. 48.)

<sup>3</sup> См. Митчел. Танки на войне, стр. 51.

<sup>4</sup> В операции под Камбрэ участвуют английские танки марки «IV». Танки этой марки по сравнению с танками марки «I», а также марки «II» и «III» более совершенны. Длина машины 8,1 м (хвоста не имел), ширина типа «самка» (пулеметная машина) — 3,2 м, а типа «самец» (пушечная машина) — 4,1 м; высота равнялась 2,5 м, а вес со снаряжением — 28 т. Пушечный танк имел две 6-фунтовые пушки и четыре пулемета, мотор танка был мощностью 105 лошадиных сил, максимальная скорость такая же, как у танка марки «I», — 3,7 мили и средняя — 2 мили. В сражениях в 1918 г. участвует танк марки «V», самый совершенный английский танк первой мировой войны; его мотор — 150 лошадиных сил, максимальная скорость — 4,6 мили и средняя — 3 мили, радиус действия: часов 9, миль 25. (См. Дж. Фуллер. Танки в великой войне 1914—1918 гг., стр. 33—43.)

<sup>5</sup> См. Дж. Фуллер. Танки в великой войне 1914—1918 гг., стр. 117.

<sup>6</sup> М. Борхерт. Применение танков в сражении под Камбрэ. М., 1931, стр. 36.

пехоты, действующей в тесном взаимодействии с танками, артиллерия огнем валом и противобатарейной стрельбой поддерживает наступление<sup>1</sup>.

Наступление намечалось провести в два этапа; содержание первого этапа — «в первый же день прорвать позицию противника на всю ее глубину»<sup>2</sup> и второго этапа — развитие успеха.

Ведение операции возложено на 3-ю английскую армию. Участок прорыва избран между двумя каналами, проходившими перпендикулярно фронту, а именно между каналом Шельды на востоке и Северным каналом на западе; местность между каналами шириною около 12 км суживалась к северу, у Маркуэн она не превышала 7—8 км<sup>3</sup>.

Силы, предназначенные для атаки: 3-й и 4-й корпуса (6 пехотных дивизий)<sup>4</sup>, корпус танков (три танковые бригады по три танковых батальона в каждой<sup>5</sup>, насчитывавший 476 танков, из которых 378 боевых<sup>6</sup>, кавалерийский корпус, 1000 артиллерийских орудий и до 1000 самолетов<sup>7</sup>.

Германская оборона состояла из трех позиций. Впереди главной позиции, описывает оборону Эймансбергер, находилась позиция охранения, прикрытая прочной сетью проволочного заграждения. Между этой позицией и главной на предполье, глубиной около 1000 м, были расположены многочисленные гнезда сопротивления, опутанные проволокой. За первой траншеей (шириной свыше 3 м) главной позиции, имевшей перед собой также проволочные заграждения и «отлично устроенные оборонительные сооружения»<sup>8</sup>, на расстоянии 200—300 м располагалась вторая траншея, оборудованная так же, как и первая. В 2 км от главной позиции находилась вторая позиция, также состоявшая из двух линий

---

<sup>1</sup> См. О. Триэль. Танки под Камбрэ. «Военный вестник», 1932, № 12, стр. 54.

<sup>2</sup> Там же.

<sup>3</sup> См. там же, стр. 55.

<sup>4</sup> В атаке участвуют шесть дивизий: четыре дивизии 3-го корпуса (12, 20, 6 и 29-я) и две дивизии 4-го корпуса (51-я и 62-я); дивизии 36-я и 56-я этого корпуса занимали позицию на левом фланге корпуса и должны были поддерживать связь между левым флангом наступающих войск и прежней позицией корпуса. (См. О. Триэль. Танки под Камбрэ. «Военный вестник», 1932, № 12, стр. 54.)

<sup>5</sup> В корпусе танков 690 офицеров и 3500 нижних чинов. (См. Дж. Фуллер. Танки в войне 1914—1918 гг., стр. 128.)

<sup>6</sup> 98 танков «административных»; предназначались они для перевозки орудий, для ведения беспроволочной связи, уборки проволоки (имели для этого особые приспособления), перевозки понтонных материалов, телефонного кабеля.

<sup>7</sup> См. В. Оберюхтин. Операция под Камбрэ в 1917 г. М., 1936, стр. 38.

<sup>8</sup> Эймансбергер. Танковая война, стр. 26—27.

траншей, за второй позицией располагалась третья. К 20 ноября, ввиду поступавших сведений о готовившемся большом наступлении, глубина обороны за счет резервных батальонов была увеличена почти до 3 км<sup>1</sup>.

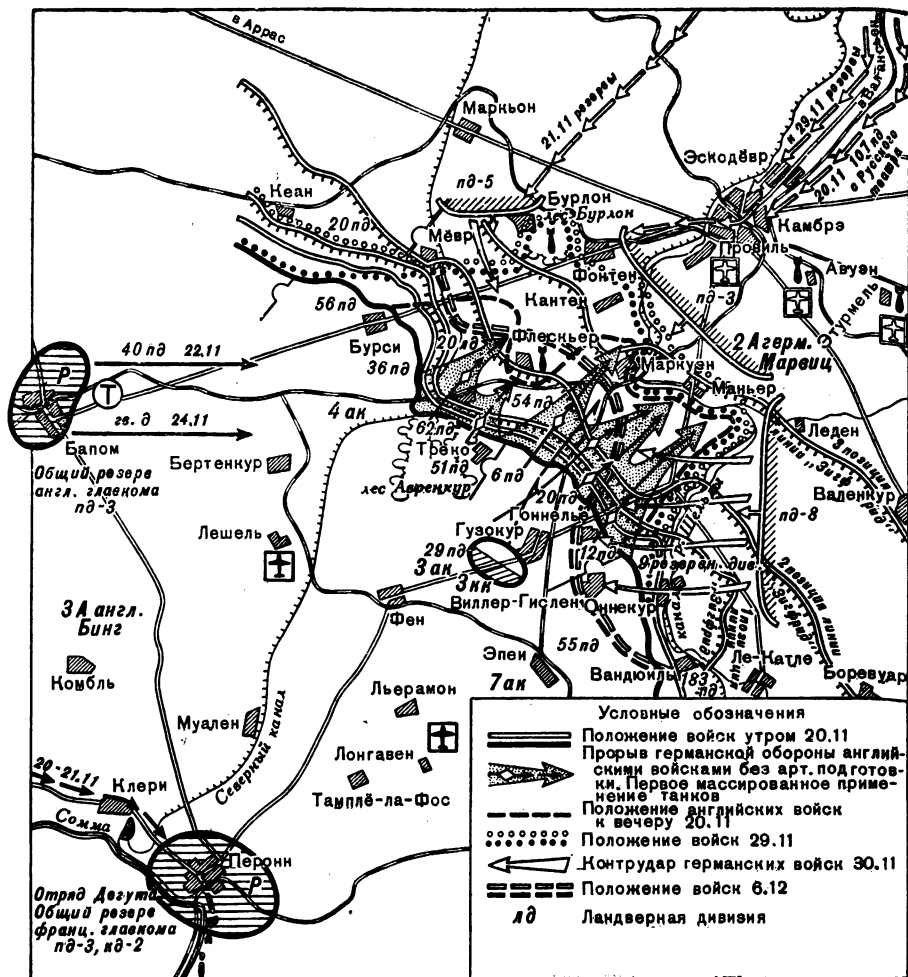

Операция у Камбрэ 20 ноября — 6 декабря 1917 г.

На участке наступления противник имел две дивизии — 54-ю и 20-ю (ландверную). К Камбрэ подвозилась 107-я пехотная дивизия.

<sup>1</sup> См. Эймансбергер. Танковая война, стр. 27—28.

План операции 3-й армии, как его определил командующий генерал Бинг в своем приказе для наступления, заключался в том, чтобы захватить после прорыва фронта и введения в сражение конницы лес Бурлон и переправы через р. Сансэ<sup>1</sup>. План также предусматривал выход в тыл противника в районе к югу от Сансэ и к западу от Северного канала и развитие успеха в сторону Валансьена<sup>2</sup>.

Готовясь к осуществлению прорыва фронта противника, пехота и танки отрабатывали совместные действия в районе Ла-Флак на старых окопах.

Был тщательно разработан боевой порядок танковой атаки. Велась она волнами. Танки были сведены во взводы по три. Взводы танков атаквали в строю треугольника: один танк впереди (головной) и два танка (главные силы) в 100 м позади. Головной танк подавлял огонь противника и прикрывал главные силы (два «пехотных» танка), которые прокладывали дорогу пехоте через проволочные заграждения и через окопы. Головной танк устремлялся вперед через проволочные заграждения, но, дойдя до окопа, не переваливал через него, а, ведя огонь, сворачивал влево. Пехотный танк, следовавший позади слева, подходил к окопу и, чтобы его преодолеть, сбрасывал в окоп фашину (из 75 связок хвороста, скрепленных цепями), переходил его и двигался влево вдоль окопа. Второй пехотный танк проходил по фашине, сброшенной в окоп первым пехотным танком, и, подойдя ко второму окопу, сбрасывал свою фашину, переваливал через окоп и также двигался влево вдоль окопа. Между тем головной танк, пройдя окопы по сброшенным пехотными танками фашинам, устремлялся к третьему окопу (имея фашину), два пехотных танка (главные силы) снова шли позади.

Пехота следовала за главными силами танковых взводов (за пехотными танками) по отделениям, рядами (цепочкой — отделение в колонне по одному). Подразделялась она на три группы, каждая из которых выполняла свою задачу: первая группа — чистильщики окопов, вторая — блокировщики окопов (борьба с отдельными оборонительными сооружениями) и третья — группа поддержки — образовывала в захваченных окопах «окопные гарнизоны» и составляла авангард для следующих эшелонов.

Таким образом осуществлялись взаимные действия танков и пехоты: танки прокладывали пехоте дорогу через проволочные заграждения, подавляли пулеметный огонь про-

---

<sup>1</sup> См. М. Борхерт. Применение танков в сражении под Камбрэ, стр. 37—38.

<sup>2</sup> См. Дж. Фуллер. Танки в великой войне 1914—1918 гг., стр. 120.

тивника, обеспечивали поддержку ей при закреплении на захваченной позиции. Пехота помогала танкам продвигаться вперед, на близких дистанциях она защищала их от артилле-

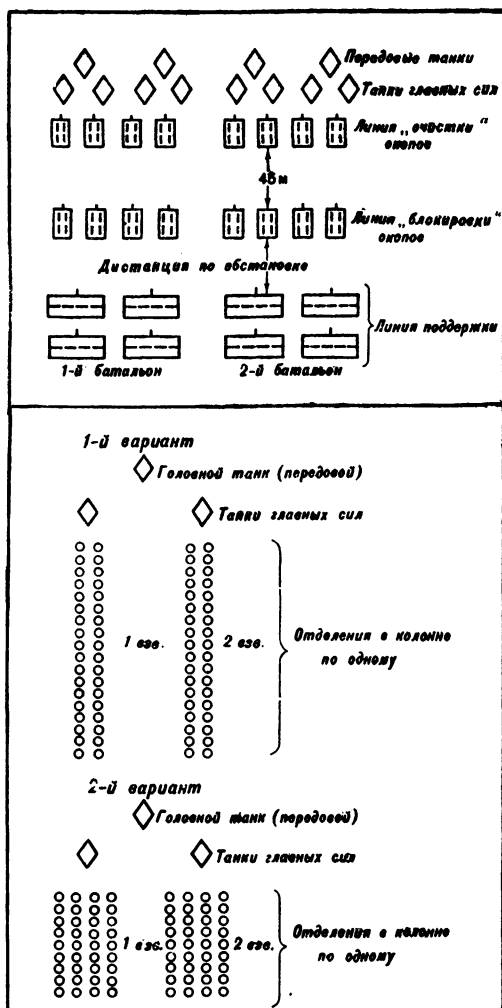

Боевой порядок английской пехоты и ее построение для движения за танками в сражении у Камбрэ в 1917 г.

рийского огня противника, расстреливая его оружейную при-  
слугу. Распределялись танки по пехотным частям.

20 ноября в 6 часов 10 минут (восход солнца 7 часов 30 минут) танки, развернутые позади английских окопов,

двинулись в атаку; за ними по отделениям, рядами, следовала пехота. В 6 часов 20 минут артиллерия открыла огонь, сопровождая танки и пехоту огненным валом (в 200 м впереди танков). Взрывы дымовых снарядов окутали впередилежащую местность дымовой завесой. Многочисленная авиация наносила удары по батареям, пехоте и штабам противника. Атака проходила весьма успешно. Неожиданно обрушившийся ураганный огонь и удар многочисленных танков привел в расстройство противника. Первая волна танков прошла через проволочные заграждения. За ней последовали вторая и третья волны танков, переваливая при помощи фашин через германские окопы. Лишь в нескольких пунктах наступающие войска встретили сильное сопротивление. К 16 часам англичане продвинулись на 10 км, взяв в плен 8 тыс. человек и захватив 100 орудий, сами же потеряли 1500 человек<sup>1</sup>. Были захвачены три укрепленные позиции противника. Но развить дальше успех утомленные боями войска не могли. Две кавалерийские дивизии оказались также не в состоянии развить достигнутый успех. 21 ноября англичане продвинулись еще несколько вперед<sup>2</sup>, но преодолеть находившуюся впереди полузаконченную позицию обороны, за которой простиралась открытая местность, не смогли. С 22 ноября противник вводит в сражение подтянутые им свежие дивизии, и борьба приобретает обычные позиционные формы.

30 ноября — 6 декабря германцы сами нанесли контр-удар, вернули большую часть потерянной территории и захватили много пленных<sup>3</sup>. Их продвижение было остановлено при помощи танков. Англичане, не ожидавшие удара, вводили танковые части в бой по частям по мере их подхода. Решающие последствия имели действия 73 танков, одновременно обрушившихся на противника.

Выводы. Операцией у Камбрэ завершилась кампания 1917 г. на Западном фронте. На общий ход войны операция не оказала какого-либо заметного влияния. Но ее влияние на искусство ведения войны существенно. Камбрэ — первое танковое сражение в истории войн. С ним связано рождение новых способов и форм ведения боя и вооруженной борьбы в целом.

---

<sup>1</sup> См. Ф. Митчел. Танки на войне, стр. 56.

<sup>2</sup> Операцию у Камбрэ подразделяют на три этапа: первый этап (20—21 ноября) — осуществление прорыва оборонительных позиций противника; второй этап (22—29 ноября) — уравнивание сил и собственно ведение обычной позиционной борьбы и третий этап (30 ноября — 6 декабря) — контрудар германцев.

<sup>3</sup> См. М. Борхерт. Применение танков в сражении под Камбрэ, стр. 56, 62.



Массированное использование танков, взаимодействующих с пехотой, артиллерией и авиацией, позволило на прорываемом 12-километровом участке фронта по-новому осуществить прорыв (трех позиций) обороны противника. Вместо длительного оттеснения, прогрызания обороны в операции у Камбрэ прорыв осуществляется быстрыми темпами. До сражения у Камбрэ обе стороны вели бой начиная с артиллерийской подготовки и атаки пехоты. Различные заграждения и пулеметный огонь замедляли или вовсе останавливали продвижение пехоты, но если ей и удавалось вклиниться в оборону на 3—4 км, то, изнуренная тяжелыми боями, она не могла более продолжать атаку. Выдвижение артиллерии для следующей артподготовки затруднялось изрытыми воронками и окопами. Если внезапность и достигалась в первые часы наступления, то противник по причине медленного продвижения успевал подвести резервы и уравнять силы. Внезапность терялась, и борьба в зоне обороны противника приобретала тактическое значение, сопровождаясь атаками и контратаками. Новое средство — танк успешно ведет борьбу с пулеметом — самым страшным оружием для атакующей пехоты. Бронированная машина уничтожает пулеметы или заставляет их замолчать. Она открывает пути пехоте, проводит ее через поле боя, усеянное пулеметами.

С операцией у Камбрэ связано начало тактики общевойскового боя, основанного на взаимодействии пехоты, артиллерии, танков и авиации.

У Камбрэ применяется групповая тактика. Вместо движения сплошными цепями — волнами цепей — групповой боевой порядок, который позволял маневрировать небольшими группами в глубине обороны противника.

Операция у Камбрэ показала возможность прорыва сильно укрепленного фронта противника. В этом ее большое военно-историческое значение. Однако другая не менее важная сторона операции — развитие успеха, или каким образом можно блестящий успех превратить в победу<sup>1</sup>, — оставалась нерешенной. Успехи англичан — успехи первого дня наступления, когда сохранялись действие внезапности и взаимодействие пехоты и танков. В один день, заявляет английский военный историк, «было выиграно сражение»<sup>2</sup>.

С операцией у Камбрэ связывают зарождение противотанковой обороны. Германцы, создавая препятствия движению танков, использовали всевозможные искусственные средства: увеличение крутизны насыпей, уширение рвов и т. п.

<sup>1</sup> См. Эймансбергер. Танковая война, стр. 46.

<sup>2</sup> Дж. Фуллер. Танки в великой войне 1914—1918 гг., стр. 125.

Против танков пехота вела огонь из пулеметов и ружей бронейными пулями со стальным сердечником<sup>1</sup>. Однако «ружейно-пулеметный огонь был абсолютно недействителен»<sup>2</sup>, так как попадание бронейными пулями в верхнюю броню (по нормам) было невозможно. Ручными гранатами «ничего нельзя было сделать; бросать же связки гранат под гусеницы танка было почти невыносимо»<sup>3</sup>. Наиболее эффективным средством являлась артиллерия. Выделяются орудия специально для борьбы с танками огнем прямой наводки. Применялись для стрельбы по танкам минометы, 77-мм автомобильные зенитные пушки. Противотанковые орудия и минометы располагались в боевых порядках пехоты для отражения первой волны танков. Для отражения прорвавшихся танков выделялись подвижные противотанковые взводы автомобильных зенитных пушек и полевых пушек, установленных на грузовиках. Вели борьбу с танками штурмовые самолеты бомбами и пулеметным огнем (бронейными пулями)<sup>4</sup>.

**Военные действия на Итальянском фронте. Сражение у Капоретто, октябрь — ноябрь 1917 г.** В 1917 г. по плану, принятому в Шантильи (в ноябре 1916 г.), итальянцы должны были наступать одновременно с англичанами и французами. Однако генерал Кадорна, опасаясь удара австрийцев, нарушил план. Наступление итальянцев (десятое) на Изонцо началось 12 мая, когда большая апрельская наступательная операция на Западном фронте провалилась.

Наступления на Изонцо, десятое, продолжавшееся по 4 июня, и одиннадцатое, предпринятое в августе, не вышли за тактические рамки. Но обе стороны понесли большие потери. Австрийцы сдерживали наступление, напрягая свои усилия до предела. «Наш австро-венгерский союзник, — писал Гинденбург, — выяснил нам, что у него больше нет сил выдерживать двенадцатое наступление Италии на фронте Изонцо»<sup>5</sup>. Австрии нужна была помощь германскими войсками, и они были посланы на итальянский фронт. Гинденбург признавал, что осенью 1917 г. он по-прежнему считал невозможным, даже в случае решительной победы, оторвать Италию от ее союзников. Но вопрос приобрел для Германии

<sup>1</sup> См. Бауэр. Танки в мировой войне. Война и мир. «Вестник военной науки и техники», Берлин, 1922, № 3, стр. 59—60.

<sup>2</sup> Эйммансбергер. Танковая война, стр. 46.

<sup>3</sup> Там же.

<sup>4</sup> См. Иностранные наставления для боя. Вып. XIV. Пг., 1917, стр. 46—47; Левиту. Приемы и средства противотанковой борьбы. «Военный зарубежник», 1922, № 14—15, стр. 987; см. М. Борхерт. Применение танков в сражении под Камбрэ, стр. 64—66.

<sup>5</sup> Воспоминания Гинденбурга, стр. 52; Капоретто. Разгром итальянской армии на р. Изонцо в октябре 1917 г. М., 1938, стр. 12.

огромное и военное и политическое значение, потому что дело шло «не только о потере линии Изонцо, но и о крушении всего сопротивления Австро-Венгрии»<sup>1</sup>.

Началась подготовка наступления австро-германских войск против Италии. Была создана ударная группа — 14-я армия (командующий генерал Белов), состоявшая из 7 германских и 8 австрийских дивизий<sup>2</sup>. Она наносила главный удар на участке Плеццо, Тольмино. Операция 14-й армии поддерживалась войсками 10-й австрийской армии, действовавшей в Карнийских Альпах, и 2-й Изонцской армии<sup>3</sup>. 1-я австрийская армия сковывала противостоящие ей силы противника<sup>4</sup>.

14-я армия имела задачей полностью овладеть районами Плеццо, Тольмино и Капоретто и затем, если удастся, продолжать наступление до р. Тальяменто<sup>5</sup>. Армия подразделялась на 4 корпуса (группы), из 168 ее батальонов в первом эшелоне находилось 76 батальонов, во втором — 63 и в резерве — 29<sup>6</sup>. Корпуса (группы) армии занимали участок фронта в 32 км (1-я группа — 16 км, 2-я — 13 км, 3-я — 1,2 км и 4-я — 1,8 км), имели 1621 орудие, 301 миномет и много газометов. Плотность артиллерии была весьма высокой: только одна группа (Беррера) на 1,2 км имела 287 орудий и 24 миномета (одно орудие, считая минометы, на 4 м)<sup>7</sup>.

Генерал Кадорна располагал сведениями о готовившемся наступлении<sup>8</sup> и предпринимал меры для его отражения. Горная местность между Плеццо и Тольмино благоприятствовала обороне, обороняли ее 4-й и 27-й корпуса 2-й армии.

24 октября началось сражение у Капоретто. В 2 часа австрийцы и германцы повели обстрел итальянских позиций химическими снарядами, а затем обрушили на них невиданной силы артиллерийский огонь. В 8 часов утра после взрыва

<sup>1</sup> Воспоминания Гинденбурга, стр. 52—53.

Гинденбург, говоря о борьбе сословий двуединой державы против Италии, замечает, что чехословацкие войска отказывались идти против русских (там же, стр. 53).

<sup>2</sup> См. Л. Виллари. Война на итальянском фронте 1915—1918 гг., стр. 125.

<sup>3</sup> См. там же.

<sup>4</sup> См. Б. Простосинский. Разгром итальянского фронта в 1917 г. 12-е сражение на Изонцо. «Война и революция», август 1926, стр. 116.

<sup>5</sup> См. Конкэ. Сражение под Капоретто (1917 г.). М., 1940, стр. 65.

<sup>6</sup> См. Л. Виллари. Война на итальянском фронте 1915—1918 гг., стр. 125.

<sup>7</sup> См. Конкэ. Сражение под Капоретто (1917 г.), стр. 72.

<sup>8</sup> См. Cadorna. La guerra alla Fronti Italiana, v. II, s. 123; Капоретто. Разгром итальянской армии на р. Изонцо в октябре 1917 г., стр. 25—26.



двух огромных мин пехота 14-й армии устремилась на противника<sup>1</sup>. Фронт итальянцев был прорван. Австрийские и германские войска углублялись в оборону. Не выдержав удара, 2-я итальянская армия, неся большие потери пленными, оставляя артиллерию, беспорядочно откатывалась на тыловые позиции. Под натиском противника ее отступление продолжалось безостановочно. 27 октября генерал Кадорна приказал отходить 3-й армии, которая ценой больших потерь удерживала занятые позиции, но противник стал угрожать ей с тыла. Равнина района Изонцо при отходе была затоплена, тяжелые орудия остались на позициях. Огромные массы людей, лошадей, орудий и обозов всех родов, пишет итальянский военный исследователь Виллари, устремились в направлении на Тальяменто. «Многие части шли спокойно и в порядке, при полном вооружении и снаряжении, сохраняя дисциплину до конца... Другие части превратились в толпы распущенного сброда, потеряли всякое подобие дисциплины и всякое чувство воинского долга, требовали заключения мира или всячески ругали воображаемых предателей. Вместе с войсками шли толпы граждан — мужчин, женщин и детей, бегущих от врага, от жестокости которого пришлось пострадать тем, кто остался в занятых им районах; эти беженцы вносили в ряды отходивших еще больший беспорядок»<sup>2</sup>.

29 октября войска 2-й и 3-й армий и Карнийская группа войск отходили без давления со стороны противника. Начала отходить с Кадорских Альп и 4-я армия<sup>3</sup>. У р. Тальяменто итальянцы не смогли задержать противника, они откатывались все дальше, к р. Пьяве. В это время перешла в наступление 11-я австрийская армия генерала Конрада (бывший начальник австрийского генерального штаба), она угрожала охватом итальянцев на р. Пьяве.

Англо-французское командование с началом катастрофического отступления итальянских войск стало спешно направлять в Италию свои дивизии. 30 октября в итальянскую ставку приехал генерал Фош. Прибывающие англо-французские дивизии усиливали итальянцев<sup>4</sup>.

---

<sup>1</sup> См. Л. Виллари. Война на итальянском фронте 1915—1918 гг., стр. 131.

<sup>2</sup> Там же, стр. 135.

<sup>3</sup> См. там же, стр. 136.

<sup>4</sup> 30 октября в Италию прибыли первые французские части, а вскоре там было уже несколько французских дивизий (10-я армия). Англичане и французы перебросили в Италию 11 дивизий — 6 французских и 5 английских. Громадную роль в переброске войск сыграл автомобильный транспорт.

К середине ноября итальянские войска отошли за р. Пьяве. Противник углубился в итальянскую территорию более чем на 100 км<sup>1</sup>.

В ноябре и в декабре<sup>2</sup> австро-германские войска неоднократно предпринимали сильные атаки на разных участках фронта. Но добиться сколько-нибудь значительных результатов не смогли.

Прикрывая отход войск, успешно действовали некоторые кавалерийские части. Итальянская авиация бомбардировала наступающую пехоту и артиллерию противника, смело принимала воздушные бои и немало сбила вражеских самолетов. Отступление войск правого фланга 3-й армии прикрывал военно-морской флот.

Потери итальянцев исчислялись почти в полмиллиона человек (335 тыс. пленными, свыше 130 тыс. убитыми и ранеными), если не считать многие десятки тысяч дезертиров<sup>3</sup>. По итальянским данным, орудий потеряно 3152, минометов — 1732, пулеметов — 3 тыс., много ручного огнестрельного оружия, огромное количество военного имущества и запасов всех видов<sup>4</sup>.

В первой декаде ноября, свидетельствует Виллари, в итальянской армии боеспособных было 400 тыс. человек. Огромное число утомленных и недостаточно вооруженных солдат могло быть брошено в бой только после отдыха и приведения в порядок. 300 тыс. солдат (остатки 2-й армии и 12-го корпуса), «почти совершенно утратившие организацию, в значительной мере без оружия и без служб, были деморализованы и пока что не могли учитываться как боевая сила»<sup>5</sup>.

Выводы. Поражением итальянских войск у Капоретто была отсрочена гибель австро-венгерской монархии. «Австро-Венгрия и ее армия получили новый импульс. Так как и Рос-

---

<sup>1</sup> Главнокомандующий итальянскими армиями генерал Кадорна был освобожден от должности. 9 ноября главнокомандующим стал генерал Диаз.

<sup>2</sup> Операцию у Капоретто подразделяют на три этапа. Первый этап — осуществление прорыва и продвижение до Тальяменто (24—31 октября); второй этап — наступление от Тальяменто до Пьяве (1—10 ноября) и третий этап — попытка австрийцев и германцев прорвать фронт обороны на горе Граппа и отражение ее итальянцами (11—26 ноября). Но существует и другой взгляд, согласно которому сражение у Капоретто доводится до 10 ноября, т. е. до отступления итальянцев к р. Пьяве.

<sup>3</sup> См. Капоретто. Разгром итальянской армии на р. Изонцо в октябре 1917 г., стр. 45.

По итальянским данным, потери составляют 265 тыс. человек пленными и 40 тыс. убитыми и ранеными. (См. Л. Виллари. Война на итальянском фронте 1915—1918 г., стр. 146.)

<sup>4</sup> См. Л. Виллари. Война на итальянском фронте 1915—1918 гг., стр. 146.

<sup>5</sup> Там же.

сия заключила теперь перемирие, то двуединая монархия как будто могла продолжать войну»<sup>1</sup>.

Итальянская армия была надломлена. Но «наша попытка, — пишет Гинденбург, — сломить и этот фронт не удалась... Я не мог отделаться от чувства неудовлетворенности, несмотря на достигнутые успехи. Большая победа осталась все же незаконченной»<sup>2</sup>. Австро-германское наступление на итальянском фронте, несмотря на его успехи, не изменило общего стратегического положения Антанты. Италия не была выведена из войны и при помощи союзников накрепко закрыла свой фронт.

Причины поражения итальянской армии у Капоретто, безусловно, кроются в ее действиях, в деятельности итальянских генералов<sup>3</sup>. Еще до Капоретто войска, безрассудно бросавшиеся итальянским командованием в лобовые атаки на сильнейшие горные позиции австрийцев, понесли тяжелые потери. Десятое сражение на Изонцо, продолжавшееся с 12 мая по 4 июня, «сопровождалось более тяжелыми потерями, чем наступление Нивеля»<sup>4</sup>, — признает итальянский военный исследователь Виллари. Огромные потери вызывали возмущение солдат. Генерал Кадорна неудачи атак искал в «мятежной пропаганде», в «агитационном яде». Это было, писал он, за четыре месяца до Капоретто. Кадорна рассматривал эти симптомы как тревожные сигналы<sup>5</sup>. Командование итальянской армии не сделало нужных выводов. Безрезультатные атаки, ведущие к гибели многих людей, продолжались.

Организация обороны не соответствовала условиям действий на различных участках горного театра; уязвимые места обороны не были должным образом обеспечены для отражения ударов. На участках 4-го корпуса, по которому, так же как и по 27-му корпусу, наносился главный удар, в первой линии, вопреки требованиям опыта войны, находилось слишком много войск, а вторая линия главного сопротивления располагалась чересчур близко к первой и в отдельных местах фактически сливалась с ней. 27-й корпус имел более сильную первую линию обороны и недостаточно подготовленную вторую; передовые позиции корпуса (как и 4-го) находились под фланговым огнем противника, занимавшего окопы, расположенные выше. В тылу 4-го и 27-го корпусов проходили еще две линии обороны, но с заброшенными окопами;

<sup>1</sup> Людендорф. Мои воспоминания о войне 1914—1918 гг., т. II, стр. 83.

<sup>2</sup> Воспоминания Гинденбурга, стр. 53.

<sup>3</sup> См. Капоретто. Разгром итальянской армии на р. Изонцо в октябре 1917 г., стр. 43; Конокэ. Сражение под Капоретто (1917 г.), стр. 163—167.

<sup>4</sup> Л. Виллари. Война на итальянском фронте 1915—1918 гг., стр. 106.

<sup>5</sup> См. Cadorna. La guerra alla Fronti Italiana, v. II, s. 70—71, 75.

в порядок эти линии не были приведены<sup>1</sup>. Распределение войск на фронте не отвечало требованиям обстановки. Слишком много тяжелой артиллерии находилось излишне близко к передовой линии<sup>2</sup>. Крупные ошибки были в распределении резервов и их использовании. Кадорна, узнав о готовившемся наступлении, забросил подготовку к двенадцатому наступлению на Изонцо и приказал войскам перейти к «чисто оборонительным действиям»; он, собственно, ограничился пассивным выжиданием удара. Неумелая организация обороны позволила противнику одним броском прорвать фронт и выйти в оперативную глубину. Итальянцы, оценивает немецкий автор книги о мировой войне, «нигде не воспрепятствовали продвижению, стесненному немногими горными дорогами. Этому обстоятельству трудно найти объяснение. Равным образом неприятель не попытался смелым натиском обрушиться на артиллерию и минометы, которые вначале были прикрыты лишь слабой пехотной завесой. Он выжидал, пребывая в бездействии»<sup>3</sup>.

Сражение у Капоретто по участию в нем войск — одно из самых крупных сражений первой мировой войны и самое крупное в истории войн горное сражение. Число только итальянских войск, втянутых в сражение, достигало 1 400 тыс. человек<sup>4</sup>. Австрийцам и германцам удалось осуществить прорыв фронта противника, причем на горном театре войны. Их ударная группа вела оперативный прорыв целеустремленно, не бросалась в стороны, строго придерживалась одного избранного направления, давила на противника сосредоточенными силами и огневыми средствами.

Итальянские солдаты, уставшие от войны, измученные бесконечными и бесплодными атаками горных твердынь, а затем по вине командиров поставленные под неотразимый удар противника, развернули движение за прекращение войны. С отходом за р. Пьяве в итальянской армии начался процесс «оздоровления армии» — расправы и расстрелы революционно настроенных солдат. В. И. Ленин 8 ноября в заключительном слове по докладу о мире на Втором съезде Советов, говоря об усталости народов воюющих государств, привел в пример Италию, «где на почве этой усталости было длительное революционное движение, требовавшее прекращения бойни»<sup>5</sup>.

---

<sup>1</sup> См. Л. Виллари. Война на итальянском фронте 1915—1918 гг., стр. 128.

<sup>2</sup> См. там же, стр. 129.

<sup>3</sup> Х. Риттер. Критика мировой войны, стр. 167.

<sup>4</sup> См. Конкэ. Сражение под Капоретто (1917 г.), стр. 168.

<sup>5</sup> В. И. Ленин. Соч., 5 изд., т. 35, стр. 21.



**Военные действия на Балканском и других театрах войны.** На Салоникском фронте англичане и французы в апреле 1917 г. имели 660 тыс. человек (240 тыс. англичан, 200 тыс. французов, 130 тыс. сербов, 50 тыс. итальянцев, 17 тыс. русских и 23 тыс. греков)<sup>1</sup>. К апрельскому наступлению англичан и французов на Западном фронте войска Салоникского фронта готовились нанести удар по болгарам. Наступление, предпринятое в конце апреля и в мае, не дало результатов. В мае начались отдельные солдатские выступления против войны, в конце мая организовано выступают три пехотных полка<sup>2</sup>. В движение против войны включились и полки колониальной пехоты. Движение было подавлено командующим Саррайлем самым жестоким образом<sup>3</sup>.

Во второй половине 1917 г. на Салоникском фронте было затишье, иногда прерываемое предпринимаемыми атаками с ограниченными целями<sup>4</sup>.

В июне Антанта добилась свержения короля Греции Константина, проводившего германофильскую политику; Греция была вовлечена в войну. Тыл Салоникского фронта оказался полностью обеспеченным.

На Кавказском фронте в 1917 г. каких-либо крупных столкновений не произошло. Армии обеих сторон не были способны к ведению решительных операций. Вследствие многоснежной и суровой зимы, трудностей с продовольствием, недоедания и скученности размещения солдат возникла эпидемия тифа. К началу 1917 г. из Кавказской армии убыло свыше 100 тыс. человек заболевшими, эвакуированными и умершими от ран<sup>5</sup>. Положение турецких войск из-за неудовлетворительного снабжения было еще хуже<sup>6</sup>. Осенью значительная часть Кавказской армии была отведена на линию железных дорог Закавказья и Северного Кавказа<sup>7</sup> с учетом быстрого сосредоточения на направлениях возможного наступления турок. 4 декабря в Эрзинджане с Турцией было заключено соглашение о перемирии.

На месопотамском фронте англичане после длительной и тщательной подготовки вновь, как и в 1915 г., перешли в наступление (6 пехотных и 1 кавалерийская дивизии против

---

<sup>1</sup> См. Н. Г. Корсун. Балканский фронт мировой войны 1914—1918 гг. М., 1941, стр. 89.

<sup>2</sup> См. Революционное движение во французской армии в 1917 г., стр. 58.

<sup>3</sup> См. там же, стр. 307.

<sup>4</sup> В декабре генерал Саррайль был отстранен от командования, его место занял генерал Гильома.

<sup>5</sup> См. Н. Г. Корсун. Первая мировая война на Кавказском фронте, стр. 79.

<sup>6</sup> ЦГВИА, ф. 2003, оп. 1, д. 548, л. 461 (об).

<sup>7</sup> ЦГВИА, ф. 2003, оп. 1, д. 549, л. 19.

5 дивизий турок) и в марте овладели Багдадом. Развивая наступление вверх по течению р. Тигр к Мосулу, они вышли на линию Кара, Тепе, Текрит.

2 марта 1-й Кавказский кавалерийский корпус генерала Баратова (18 тыс. штыков и сабель) в целях взаимодействия с английской армией в Месопотамии повел наступление на Хамадан (на багдадском направлении). В первой половине марта он занял район Керманшаха и 4 апреля в Кизил-Рабате соединился с английскими войсками<sup>1</sup>.

На сирийском фронте английские войска, начав активные действия, пытались дважды прорвать (в марте и апреле) сильно укрепленные позиции турок в районе Газа. Турки упорно оборонялись и контратаками вынудили англичан отойти на исходные позиции<sup>2</sup>. Англичане повели тщательную подготовку к новому наступлению с конечной целью захвата на этом фронте Палестины. Их силы, как и силы турок, увеличились. К концу октября англичане имели 7 пехотных и 3 кавалерийские дивизии — до 70—80 тыс. ружей и 15 тыс. сабель, 270 полевых и 80 тяжелых орудий<sup>3</sup>. Был назначен новый командующий генерал Алленби. Турки имели на участке Газа, Биршеба 8-ю армию, насчитывавшую 45 тыс. ружей, 2180 сабель, 308 орудий, 526 пулеметов<sup>4</sup>. Турецкие армии фронта<sup>5</sup> возглавлял бывший начальник германского генерального штаба генерал Фалькенгайн<sup>6</sup>.

Наступление англичан началось в ночь на 31 октября. Артиллерийская подготовка позиций у Газа велась при помощи корабельной артиллерии англо-французского флота. Готовясь к наступлению, генерал Алленби выбрал биршебское направление, желая добиться победы осуществлением маневра в обход сильно укрепленных позиций турок. К 7 ноября турецкая 8-я армия была охвачена с обеих сторон, но обход не был развит. Турки отступили. Наступая между железной дорогой и морем, английские войска в середине ноября заняли Яффу, а 9 декабря овладели Иерусалимом — важным центром и узлом железных дорог (Иерусалим обороняли соединения 7-й турецкой армии). Дальнейшее наступление на фронте Иерусалим, Яффа развивалось чрезвычайно медленно и вскоре совсем остановилось<sup>7</sup>.

<sup>1</sup> ЦГВИА, ф. 2003, оп. 1, д. 548, л. 155.

<sup>2</sup> См. А. Готовцев. Операции в Палестине и Сирии (1915—1918 гг.). «Военно-исторический журнал», 1940, № 9, стр. 11.

<sup>3</sup> См. там же, стр. 12.

<sup>4</sup> См. там же, стр. 11.

<sup>5</sup> Внутреннюю Аравию занимала 4-я турецкая армия.

<sup>6</sup> ЦГВИА, ф. 2003, оп. 1, д. 548, лл. 455—460.

<sup>7</sup> См. А. Готовцев. Операции в Палестине и Сирии (1915—1918 гг.). «Военно-исторический журнал», 1940, № 9, стр. 13.



Таким образом, на обоих фронтах — и в Месопотамии и в Сирии — англичане достигли значительных успехов. «Становилось ясно, — заключил Людендорф, — что удержаться там возможно лишь при помощи нового притока сил»<sup>1</sup>.

В 1917 г. англичане выбили германские отряды из германской Восточной Африки — последнего оплота кайзеровской Германии на Африканском материке. Германский отряд, уйдя в португальскую Африку, продолжал до заключения мира вести войну партизанским способом<sup>2</sup>.

**Война на море.** В 1917 г. Германия возлагала большие надежды на действия своих подводных лодок на коммуникациях противника. 1 февраля она начала неограниченную подводную войну. К началу 1917 г. Германия располагала 138 подводными лодками. Лодки, построенные в 1916 г. («U-43»), имели: водоизмещение надводное — 720 т и подводное — 940 т; вооружение: торпед — 6, орудий — 1 (105-мм); дальность плавания надводную — 4840 миль, подводную — 50 миль; скорость хода надводную — 15 узлов и подводную — 9 узлов; экипаж — 39 человек. Лодки постройки 1917 г. более совершенны, имели в два раза больше торпед, а дальность плавания — до 7660 миль<sup>3</sup>.

Успех германской подводной войны в первые месяцы 1917 г. выражался весьма значительным числом потопленных кораблей. В апреле 1917 г. потери торгового тоннажа Антанты достигли наивысшего уровня — 881 тыс. т (в марте — 578,2 тыс. т)<sup>4</sup>. В апреле и мае 40 подводных лодок (в среднем) одновременно находились в море<sup>5</sup>. Наибольшие потери несла Англия<sup>6</sup>. По германским расчетам, Англия в 1916 г. располагала тоннажем 10,75 млн. т (включая нейтральный и захваченный). Предполагалось добиться потерь от подводных лодок не менее 600 тыс. т в месяц (при ограниченной подводной войне лодки топили в месяц 350 тыс. т)<sup>7</sup>.

<sup>1</sup> Людендорф. Мои воспоминания о войне 1914—1918 гг., стр. 86.

<sup>2</sup> См. Лидделл Гарт. Правда о войне 1914—1918 гг., стр. 259.

<sup>3</sup> См. Морской атлас. Т. III. Военно-исторический, ч. I, л. 43.

<sup>4</sup> См. там же; Флот в первой мировой войне. Т. II. М., 1964, стр. 149—150.

<sup>5</sup> Подводная лодка после четырехнедельного пребывания нуждалась в продолжительном ремонте на заводе. (См. Шеер. Германский флот в мировую войну, стр. 238.)

<sup>6</sup> В Средиземном море потери тоннажа от подводных лодок также были значительны. В апреле, например, были потоплены 51 пароход и 43 парусника общим тоннажем 218 тыс. т (26% потерь на всех театрах), а в июне — 41 пароход и 53 парусника — 133,7 тыс. т (21% потерь на всех театрах). (См. Ньюболт. Операции английского флота в мировую войну, т. IV, стр. 392; Флот в первой мировой войне, т. II, стр. 261, 264.)

<sup>7</sup> См. А. Шталь. Развитие методов операций подводных лодок в войну, т. IV, стр. 392; Флот в первой мировой войне, т. II, стр. 261, 264.)

Следовательно, план задушить Англию экономической блокадой как бы успешно осуществлялся.

Подводная опасность для Англии не была неожиданной. Еще в октябре 1916 г. адмирал Джеллико в докладе адмиралтейству писал, что потери торгового тоннажа могут к началу лета 1917 г. настолько сказаться на ввозе продовольствия и других необходимых продуктов, «что это может заставить нас пойти на такие мирные условия, которые не оправдались бы военной обстановкой на континенте»<sup>1</sup>.

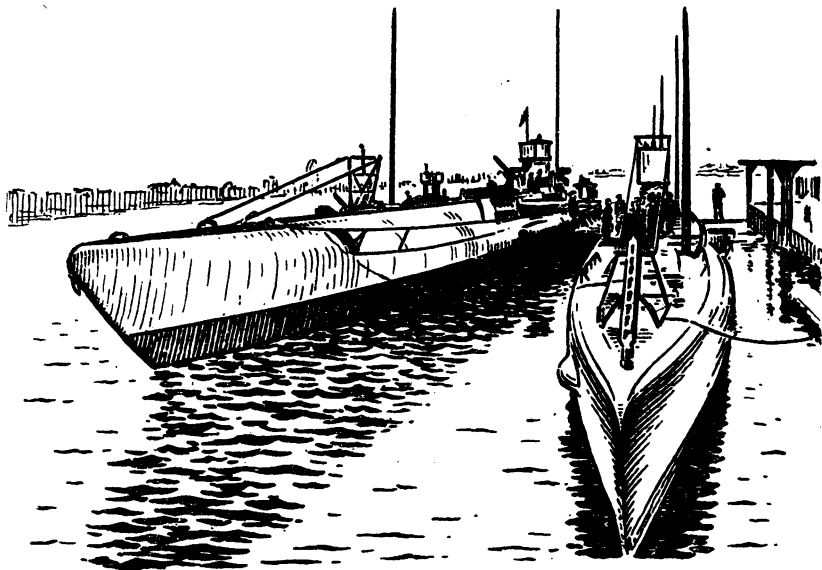

Крейсерская подводная лодка и подводная лодка типа «М» у Гельголанда

По мере развертывания подводной войны Англия усиливала противолодочную борьбу, ведя ее путем недопущения выхода подводных лодок в море, потопления их во время пребывания в море и непосредственной защиты торговых судов<sup>2</sup>. Все эти виды борьбы с подводной опасностью становились более эффективными.

Совершенствовались и выявлялись новые способы, формы и средства борьбы с подводными лодками. Широко используется авиация, вводятся улучшенные типы гидросамолетов. Существенную роль сыграла организация системы конвоев<sup>3</sup>.

<sup>1</sup> Джон Джеллико. Подводная опасность. М., 1937, стр. 15.

<sup>2</sup> См. там же, стр. 8.

<sup>3</sup> См. там же, стр. 119; А. Михельсен. Подводная война 1914—1918 гг. М., 1940, стр. 71.

В течение года Германия потеряла 63 подводные лодки; погребенный тоннаж резко снизился, составив к концу года до 300—400 тыс. т. в месяц.

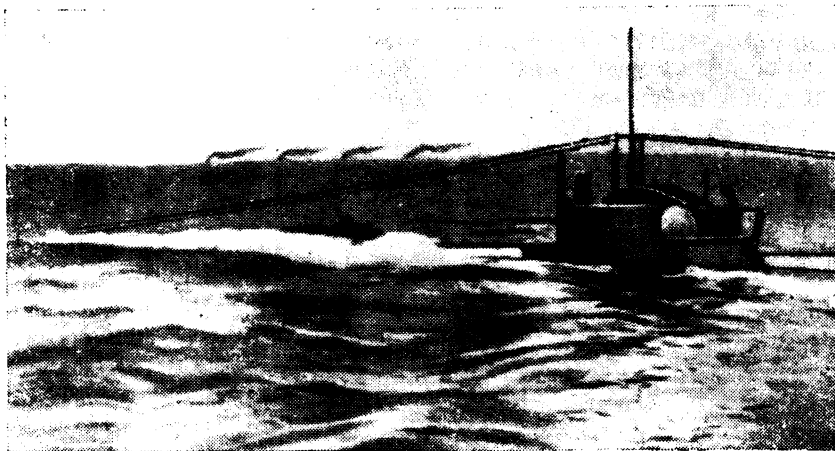

Подводная лодка погружается для атаки конвоя

Подводная война тяжело ударила по Англии. Однако план Германии заставить Англию выйти из войны «одной силой» беспощадной подводной войны, несмотря на его большие успехи, был обречен на провал.

**Военно-политические итоги кампании 1917 года.** Величайшим событием 1917 г. явилась Октябрьская социалистическая революция, открывшая новую эпоху в истории человечества — эпоху крушения капитализма и утверждения социализма. Революция победила в разгар мировой войны, продолжавшейся более трех лет. Рабочие и крестьяне, руководимые Коммунистической партией, неустанно ведшей активную борьбу за мир, революционным путем вышли из войны. Революционная ситуация возникла во многих странах. Великая Октябрьская социалистическая революция, создание власти рабочих и крестьян произвели глубокое воздействие на развитие мирового революционного движения. «...Мы, создав Советскую власть,— говорил В. И. Ленин на Третьем съезде Советов 31 января 1918 г.,— вызвали к жизни такие же попытки и в других странах»<sup>1</sup>.

Октябрьская социалистическая революция и выход России из войны отразились на ходе войны, на политике и стра-

<sup>1</sup> В. И. Ленин. Соч., 5 изд., т. 35, стр. 289.

тегических планах Антанты и германской коалиции. Революционный выход России из войны ослабил силы Антанты.

Крупным событием явилось вступление в войну на стороне Антанты сильнейшей империалистической страны — США. Антанта усиливалась материальными средствами и живой силой, хотя последняя и могла быть использована в операциях лишь в следующем, 1918 году.

В кампанию 1917 г. стратегический план Антанты — добиться победы над германской коалицией согласованными ударами — не был осуществлен. Самым слабым местом стратегии союзников являлось отсутствие согласованности, стратегического взаимодействия фронтов. Наступательные операции велись разрозненно. Англо-французские войска повели решительное апрельское наступление только своими силами, предоставляя полную возможность германцам перебрасывать войска с других фронтов. То же относится и к действиям на русском и других театрах войны. Разновременно наносили удары и на своем одном фронте французы и англичане.

Провалом апрельского наступления был сорван план Антанты разгрома противника на Западном фронте в 1917 г.

Выявил свою несостоятельность и германский план — добиться победы успешным отражением предстоящих наступательных ударов и подводной войной, т. е. действиями одного рода войск — подводными лодками, хотя они и показали себя как самое перспективное средство в войне на море. Германцы не имели господства на «поверхности моря». Но появление в морской войне подводной лодки «ввело совершенно новый фактор, не зависящий от величины флотов, — писал английский адмирал Джеллико, осуществлявший главное командование Гранд-Флитом в Ютландском сражении, — в результате чего в 1917 г. Германия, несомненно, обладала в весьма значительной степени господством на море»<sup>1</sup>. Однако это не позволяло делать ставку на решение войны неограниченной подводной войной, считать подводный флот решающим, т. е. могущим решить исход войны.

Не оправдала себя ни «подводная стратегия», ни стратегия, сводившаяся к ведению войны только оборонительным способом. Германия создала оборонительную систему Зигфрида, наиболее усилил ее на угрожаемых участках фронта. Гинденбург и Людендорф, отказавшись от прежних планов «разбить одного из главных противников на Востоке или на Западе при помощи наступления», возложили на германский народ и армию «неблагодарную, трудную и сомнительную

<sup>1</sup> Джон Джеллико. Подводная опасность, стр. 28.

оборонительную роль, во всяком случае на суше»<sup>1</sup>. В таких условиях миллионным армиям четверного союза «ничего не оставалось другого, как бдительно ожидать атак противника на огромных фронтах»<sup>2</sup>.

Образ оборонительных действий, признает Людендорф, чрезвычайно тяжело отражался на войсках. «Нам приходилось пятиться и нести тяжелые потери... Эта оборона стоила нам больших потерь, чем наши хорошо организованные наступательные операции»<sup>3</sup>.

В 1917 г. происходит заметный сдвиг в области оперативного и тактического искусства. Способы и формы ведения операции и боя развивались под влиянием совершенствования боевой техники и вооружения, внедрения в войска в большом количестве танков, самолетов и других средств вооружения, а также благодаря изучению и использованию богатого опыта войны. Ни одна операция 1917 г. не привела к изменению позиционных способов и форм ведения войны. Позиционный тупик не был преодолен. Однако из этого не следует, что наступательные и оборонительные способы не совершенствовались, не изыскивались пути быстрого преодоления оборонительной полосы противника.

Наступавший противник стремился повысить темп наступления, не позволить другой оборонявшейся стороне подвести резервы и уравнять силы. Оборона нарастала в глубину, достигая 12 км при протяженности дивизионного участка 3—4 км. Начинает осуществляться переход к подвижной, активной обороне (от жесткой). Оборона, требовала германская инструкция 1917 г., должна вестись активно, «активностью артиллерии и подвижностью своих сил»<sup>4</sup>. В системе обороны приобретают все большее значение опорные пункты, соединенные ходами сообщения и допускаящие круговую оборону. Немцы стали подразделять оборону на прикрывающие, или передовые, зоны и боевые. Передовая зона (позиция охранения с предполем, глубиной в километр)<sup>5</sup> предназначалась для недопущения внезапного удара по главной оборонительной позиции. Эшелонированием обороны в глубину и ее совершенствованием оборонявшийся противник стремился не допустить ее преодоления, задержать наступавшие войска в оборонительной полосе до подброски нужных сил и средств.

---

<sup>1</sup> Мозер. Краткий стратегический обзор мировой войны 1914—1918 гг., стр. 105.

<sup>2</sup> Там же, стр. 108.

<sup>3</sup> Людендорф. Мои воспоминания о войне 1914—1918 гг., т. II, стр. 118.

<sup>4</sup> Общие указания для ведения оборонительного боя в условиях позиционной войны (германская инструкция 1917 г.), стр. 6.

<sup>5</sup> См. Эймансбергер. Танковая война, стр. 26.



В 1917 г. зарождается противотанковая оборона (противотанковые орудия, ружья и пулеметы, имеющие бронебойные пули, инженерные сооружения).

Каждый из противников, вкладывая все свои усилия, стремился быть сильнее там, где атакует, а там, где обороняется, не допустить прорыва своей обороны, избежать внезапного удара и приостановить начатую операцию в своей оборонительной полосе или даже нанесением контрудара отбросить наступавшие войска.

В ходе кампании продолжали выявляться положительные и отрицательные черты из практики взаимного действия групп армий (фронтовых объединений) и армий в составе

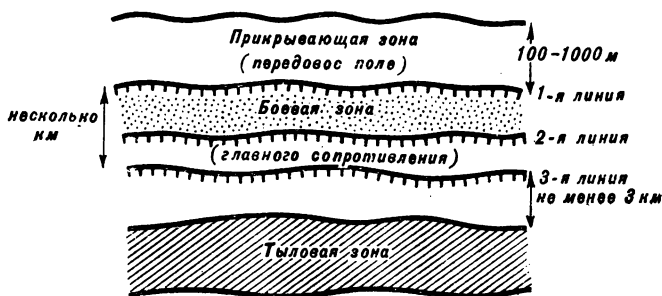

Деление обороны на боевые и прикрывающие зоны

фронта. Получает распространение новый способ ведения операции — нанесение одновременных ударов на нескольких участках фронта. В операции у Капоретто был достигнут прорыв фронта и выход на оперативный простор. Но этого не могли достигнуть англичане и французы на Западном фронте, несмотря на огромное насыщение войск материальными и техническими средствами. Их главная наступательная операция — апрельская, несмотря на огромные силы и на невероятные усилия, не вышла из рамок «методического прогрызания». В ходе оборонительного сражения наряду с широким применением контратак наносятся контрудары (например, успешный контрудар германцев у Камбрэ). Противники в целях достижения внезапности отказываются от применения многосуточной артиллерийской подготовки (до 16 дней), стремясь подавить, а не разрушить оборону. Проводится короткая артиллерийская подготовка или даже совсем не проводится (операция под Митавой и у Камбрэ). В целях достижения внезапности используются новые средства борьбы, например исключительной силы взрыв 19 минных горнов в операции у Мессин 7 июня 1917 г.

Разрабатываются на основе опыта боев приемы взаимодействия пехоты с танками. В сражении у Камбрэ взаимодействие пехоты с танками выразилось не только в одновременности действий для выполнения единой задачи, но и в сочетании, в приспособлении боевых порядков танков и пехоты, двигавшейся за танками не общей волной, а отделениями в змейку или колоннами по одному<sup>1</sup>.

Осуществляется переход от волнообразного боевого порядка к групповому. Групповой боевой порядок, основой которого становится группа (отделение), приходит к жизни с появлением и распространением легких орудий сопровождения пехоты, танков, пулеметов. Беспрерывная линия — цепь и волны пехоты — сметалась намного усилившимся огнем, в действие вступили небольшие группы, искусно применявшиеся к местности. Боевой порядок цепью применялся при атаках отдельных огневых объектов обороны противника.

Танки, обработанный огневой вал, новый групповой боевой порядок намного усиливали мощь атаки. При Камбрэ массированное использование танков, взаимодействие всех современных родов войск (новых и старых) — пехоты, артиллерии, танков и авиации — позволило быстрыми темпами наступать в глубине обороны противника. Оборонительные позиции — траншеи, опорные пункты не могли воспрепятствовать движению наступающих войск. Наступление оказалось сильнее обороны. Выход на оперативный простор (оперативный прорыв) не был осуществлен из-за отсутствия сильных резервов, а также и неумения организовать взаимодействие всех родов войск на протяжении всей запланированной операции.

С операцией у Камбрэ связано появление новых способов борьбы, первое применение тактики общевойскового боя, в которой наряду с существовавшими родами войск участвуют танковые войска. Камбрэ считается танковым сражением. В сражении при Аррасе (апрельское наступление англичан), по оценке английских авторов, танки оказали помощь пехоте в нескольких случаях, но танки были марок «I» и «II», броня их пробивалась бронебойными пулями, многие из танков получили тяжелые повреждения. Сражение у Мессин было «чисто артиллерийским боем», и танки не могли в нем получить широкого применения. Сражение при Ипре с точки зрения использования танков было «крупной неудачей»<sup>2</sup>. В сражении на р. Эн (апрельское наступление французов) французские танки Шнейдер подошли к третьей линии траншей

<sup>1</sup> См. П. С. Смирнов. Прорыв укрепленной полосы. М., 1941, стр. 109.

<sup>2</sup> Мартель. Первые пятнадцать лет механизации британской армии, стр. 17—18.

противника и вели продолжительный бой без пехоты на расстоянии от нее в 2—2,5 км<sup>1</sup>.

Артиллерия в 1917 г. увеличивается численно; все больше становится тяжелой артиллерии. Тяжелая корпусная артиллерия передается в дивизии, корпуса усиливаются за счет резерва главного командования. Создается общий артиллерийский резерв главного командования (АРГК), в России — ТАОН. На вооружение войск поступают газометы. Появляется противотанковая артиллерия. Возрастает плотность артиллерии (в операциях у Мальмезона и у Капоретто достигнута наиболее высокая плотность артиллерии за время войны). Отрабатываются методы исчисленной стрельбы (по исчисленным данным) по невидимым целям.

Авиация, численность которой быстро возрастала в 1917 г., продолжала отрабатывать приемы действий по целям. В 1917 г. шире используется бомбардировочная (и для бомбежки днем) и штурмовая авиация в интересах наступающих войск на поле боя. Делает новые успехи истребительная авиация.

Создаваемая противовоздушная оборона все эффективнее ведет борьбу с авиацией противника. Все шире используются специальные зенитные орудия с приборами управления огнем и истребительная авиация (с 1915 г.), применяются аэростаты заграждения, зенитные прожекторы, оформляется служба ВНОС (сеть постов наблюдения и оповещения о воздушной опасности).

Во всех видах и родах вооруженных сил происходили и организационные изменения. В пехоте армии обеих коалиций уменьшился численный состав дивизии. Германская и французская дивизии сократили число батальонов до девяти. В русской армии в начале 1917 г. создаются новые дивизии за счет переформирования шестнадцати батальонных дивизий в двенадцатибатальонные<sup>2</sup>.

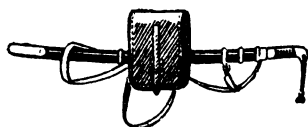

<sup>1</sup> См. Война и мир. «Вестник военной науки и техники», Берлин, 1924, № 11, стр. 228.

<sup>2</sup> ЦГВИА, ф. 2003, оп. 1, д. 64, л. 463.

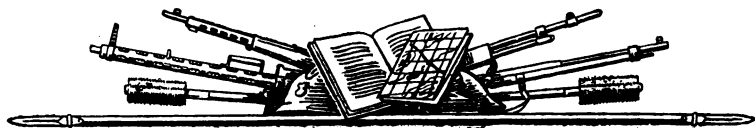

## ГЛАВА ПЯТАЯ

# КРУШЕНИЕ ГЕРМАНСКОЙ СТРАТЕГИИ ДВУХ ПОБЕД НАД АНТАНТОЙ (КАМПАНИЯ 1918 года) И СОВЕТСКОЙ РЕСПУБЛИКОЙ. ПРЕОДОЛЕНИЕ ПОЗИЦИОННОЙ ОБОРОНЫ. ОБЩЕЕ НАСТУПЛЕНИЕ АНТАНТЫ И ВОЕННОЕ ПОРАЖЕНИЕ ГЕРМАНИИ

### КАМПАНИЯ 1918 ГОДА.

#### ГЕРМАНСКОЕ НАСТУПЛЕНИЕ НА ВОСТОЧНОЕВРОПЕЙСКОМ И ЗАПАДНОЕВРОПЕЙСКОМ ТЕАТРАХ

**Общая обстановка и стратегические планы сторон.** 1918 год — последний год кровавой мясорубки мировой войны. Новые миллионы жизней принесены во имя империалистических захватов. Обращение Советского правительства к народам и правительствам всех воюющих стран о заключении мира было отвергнуто. Империалисты в силу своих хищнических интересов, схватившись в мертвой схватке, говорил В. И. Ленин, «уже не в силах остановить войну...»<sup>1</sup>. Бойня продолжалась. Обе стороны добивались решительной победы.

В последний год войны углубляются внутренние противоречия в воюющих странах. Среди народных, солдатских масс росло революционизирующее влияние Великой Октябрьской социалистической революции, мирных предложений Советского правительства о справедливом, демократическом мире без аннексий и контрибуций. Нарастало революционное движение против войны и ее зачинщиков. Среди трудящихся масс, которым война стоила кровавых жертв и тягчайших лишений<sup>2</sup>, росла политическая сознательность, распространя-

<sup>1</sup> В. И. Ленин. Соч., 5 изд., т. 37, стр. 43.

<sup>2</sup> Империалисты были поставлены перед необходимостью сформулировать «мирную» программу, ввиду «большевистских мирных предложений» и возрастающих со стороны либеральных и рабочих элементов тре-

лось неверие к вождям социал-демократии, предававшим их интересы. «Русская революция бросила искры во все страны мира и еще ближе подвинула к краю пропасти зарвавшийся империализм»<sup>1</sup>. У империалистов «одна мысль: как бы искры нашего пожара не перепали на их крыши»<sup>2</sup>.

В борьбе с революционным движением правительства и военные руководители воюющих стран использовали все имеющиеся в их распоряжении средства. Но они были не в силах приостановить его рост. В Германии Гинденбург и Людендорф, чувствовавшие «себя вождями всего вооруженного народа»<sup>3</sup>, обвиняли рейхстаг в распространении революционного духа, якобы мешавшего установлению «твердой власти» для обуздания антимилитаристически настроенных элементов, «завладевших народом»<sup>4</sup>, и искоренению революционных идей и большевистского влияния<sup>5</sup>.

Революционное движение в воюющих странах в 1917 г. проявлялось в стачечной борьбе, уличных демонстрациях, восстаниях во французской армии, в германском флоте. Вспыхнувшая 28 января 1918 г. крупная забастовка в Берлине проходила под лозунгом заключения мира без аннексий и контрибуций на основе самоопределения народов.

В 1918 г. Антанта ведет войну без России, что резко ослабило ее силы. Соединенные Штаты Америки смогли развернуть во Франции значительное количество войск лишь к середине 1918 г. Германский империализм, добивавшийся двух побед — над Антантой и Советской республикой, продолжал держать против Советской России крупные силы, ослабляя этим самым свои войска на Западном фронте.

С выходом России из войны обе воюющие коалиции повели открытую борьбу за свержение Советской власти.

Военное положение на рубеже 1917—1918 гг. было как бы благоприятным для Германии и ее союзников. Они занимали обширные территории в России, Румынии и Франции, всю Бельгию, Сербию, Черногорию и почти всю Албанию. Итальянская армия в октябре 1917 г. при Капоретто потерпела

---

бований о прекращении войны во имя империалистических целей. (См. Всемирная история. Т. VIII. М., 1961, стр. 81.)

5 января 1918 г. премьер-министр Англии Ллойд-Джордж выступил с речью, в которой пытался доказать, что союзники ведут войну не ради захвата, а «в целях самозащиты». 8 января конгресс США по предложению президента Вильсона принял 14 пунктов, излагавших условия империалистического мира.

<sup>1</sup> В. И. Ленин. Соч., 5 изд., т. 37, стр. 43.

<sup>2</sup> Там же, т. 35, стр. 324.

<sup>3</sup> Людендорф. Мои воспоминания о войне 1914—1918 гг., т. II, стр. 105.

<sup>4</sup> Там же, стр. 104.

<sup>5</sup> См. там же, стр. 208.

поражение и надолго потеряла свою прежнюю боеспособность. С выходом России из войны перед Германией вместо двух главных фронтов остался один — Западный. Намного облегчилось и военное положение Турции, освободившейся от своего главного противника — русской Кавказской армии.

В экономическом и политическом отношении Германия находилась в весьма тяжелом положении. «Неурядицы в военно-экономической жизни с каждым днем обострялись»<sup>1</sup>. Почти полностью изолированная от внешнего мира, она переживала продовольственный кризис. Производство сельскохозяйственных продуктов значительно уменьшилось. Если в 1913 г. пшеницы и ржи было собрано 16,4 млн. т, то в 1918 г. — только 10,5 млн. т и почти в два раза меньше картофеля. В июне 1918 г. население получало в неделю на каждую душу 1250 г хлеба-суррогата и 62 г суррогата жиров<sup>2</sup>. Для промышленности не хватало стратегического сырья. Она испытывала недостаток в цветных металлах, марганце, жидком горючем, смазочных маслах и т. п. Не хватало рабочих, хотя в 1917 г. из армии были возвращены 125 тыс. квалифицированных рабочих. Ограбление захваченных территорий лишь на время несколько облегчило продовольственное положение Германии, ее потребность в некоторых сырьевых материалах. Людские ресурсы страны истощились. В 1918 г. она не могла пополнить армии требуемым личным составом.

Из союзников Германии наиболее глубокий кризис переживала Австро-Венгрия, экономика которой была дезорганизована. «Мы в продовольственном вопросе, — заявил в начале 1918 г. министр иностранных дел, — стоим непосредственно перед катастрофой. Положение ужасно, и я опасаясь, что уже слишком поздно предотвратить полный крах, который следует ожидать в ближайшие недели»<sup>3</sup>. Австро-Венгрия нуждалась в помощи извне. «Четверной союз держался единственно надеждой на победу германского оружия»<sup>4</sup>. Плохо обстояло с продовольствием также в Турции и Болгарии.

Железнодорожный транспорт за время войны весьма износился. Недоставало паровозов и вагонов. Перевозки замедлились.

Экономическое и политическое положение Англии и Франции также было тяжелым. Большой ущерб Англии причинила

---

<sup>1</sup> Людендорф. Мои воспоминания о войне 1914—1918 гг., т. II, стр. 156.

<sup>2</sup> См. Всемирная история. т. VII, стр. 79.

<sup>3</sup> Там же.

<sup>4</sup> Людендорф. Мои воспоминания о войне 1914—1918 гг., т. II, стр. 116.

неограниченная подводная война. Но все же в сравнении с Германией их положение было более устойчивое, экономические и военные возможности намного превосходили германские. Значительно лучше обстояло дело и с продовольствием; заметные ухудшения наступили только в 1917 г. Англия, Франция, США в 1917 г. добывали чугуна и стали больше Германии примерно в 3 раза (Германия добывала 13,5 млн. т чугуна и 17 млн. т стали).

Насколько военная промышленность Франции, Англии, а также Германии удовлетворяла потребности их армий, говорит следующая таблица <sup>1</sup>:

Страны	Среднемесячное производство в 1917 г. (в тыс.)							
	орудий		пуле-метов	вин-товок	снарядов	патронов	самолетов	танков
	легких	тяжелых						
Антанта:								
Франция . . .	0,6	0,3	10	130	10 000	230 000	1,5	0,05
Англия . . .	0,6	0,9	6,5	108	6 500	200 000	1,5	0,04
<b>Итого</b>								
Антанта . . .		2,4	16,5	238	16 500	430 000	3	0,09
Германия . . .	3	0,4	8,5	200	10 000	250 000	1,6	—
		3,4						

Английская и французская промышленность давала больше самолетов, наладила массовое производство танков.

Страны Антанты располагали людскими ресурсами для пополнения армии. Они широко использовали колониальные войска. С марта 1918 г. начинается массовое прибытие американских войск во Францию (примерно до 250—300 тыс. человек в месяц) <sup>2</sup>. К июлю 1918 г. было переброшено около миллиона человек <sup>3</sup>. К началу германского наступления в марте 1918 г. численность американских войск во Франции достигла 300 тыс. <sup>4</sup>.

Германские правящие круги, Гинденбург и Людендорф, ослепленные сложившейся военной обстановкой, недооценили силу и возможности своих противников, отвергли мирные предложения, означавшие для Германии отказ от всех

<sup>1</sup> См. Н. Варфоломеев. Ударная армия. 1918 год на Западном фронте мировой империалистической войны. М., 1933, стр. 20.

<sup>2</sup> См. Ф. Ф. Ф. Ф. Ф. Воспоминания (война 1914—1918 гг.), стр. 280—281, 332; Лидделл Гарт. Правда о войне 1914—1918 гг., стр. 311.

<sup>3</sup> См. Саджент. Стратегия на Западном фронте (1914—1918 гг.), стр. 20.

<sup>4</sup> См. Ф. Ф. Ф. Ф. Ф. Воспоминания (война 1914—1918 гг.), стр. 221.

завоеванных территорий и вместе с тем крах замыслов германских правящих кругов на безраздельное господство в Западной Европе. Вот как оценивал военную обстановку составитель плана войны на 1918 год Людендорф: «На рубеже 1917—1918 годов обстановка на суше, вследствие выхода из войны России, сложилась для нас выгоднее, чем за год перед тем. Мы вновь, как в 1914 и 1916 годах, могли ставить перед собой задачу разрешения войны посредством наступления на суше. Соотношение сил складывалось для нас так благоприятно, как никогда»<sup>1</sup>. Германии противостоял один главный фронт — Западный. Здесь будет «страшная борьба, которая... закончится победоносно»<sup>2</sup>.

«Что давало право рассчитывать на победу? — ставит вопрос Гинденбург.— Ответ легко дать, но не легко объяснить. Это «надежда»... та надежда, с которой полководец ведет свою армию во вражеский огонь, убежденный в том, что она вынесет самое трудное и даже невозможное»<sup>3</sup>. Следовательно, вера в победу зиждилась на силе армии, на ее боевых качествах. Крупный немецкий исследователь мировой войны Риттер считал, что оценка весной 1918 г. германским верховным командованием боевой ценности германских войск была ошибочной. «Без сомнения, удалось произвести нечто вроде обогащения армий боевым духом; однако по сравнению с волей к победе, которой армия была охвачена в 1914 г., это напоминало лишь обреченные на умирание побеги некоторых деревьев поздней теплой осенью рядом с полным сил и жизни весенним распусканием почек. Прибывшие изнутри страны пополнения были уже заражены тягчайшим образом»<sup>4</sup>. Питательная почва для обогащения военным духом, по оценке Риттера, вообще отсутствовала. Людендорф, неоднократно отмечавший значение морального духа, пишет, что в 1918 г. страна «больше не была способна давать закал нервам армии, а наоборот, их терзала»<sup>5</sup>. И все же он возлагал надежды на то, что толчком к подъему моральных факторов явится «энергия действий на Востоке»<sup>6</sup>.

План германского верховного командования учитывал все растущее сопротивление Антанты с прибытием во Францию американских войск. Нужно было спешить с наступлением. Тем более что на Западном фронте, по определению Людендорфа, Германия обладала превосходством на 20—30 пехот-

<sup>1</sup> Людендорф. Мои воспоминания о войне 1914—1918 гг., т. II, стр. 114.

<sup>2</sup> Там же, стр. 157.

<sup>3</sup> Воспоминания Гинденбурга, стр. 65.

<sup>4</sup> Х. Риттер. Критика мировой войны, стр. 171.

<sup>5</sup> Людендорф. Мои воспоминания о войне 1914—1918 гг., т. II, стр. 156.

<sup>6</sup> Там же, стр. 157.



ных дивизий. Перед подводными лодками ставилась задача топить транспорты с американскими войсками.

Приняв план нанесения решительного поражения Антанте на Западноевропейском театре, германские империалисты не оставляли своих захватнических замыслов и на Востоке. Они двинули войска на Украину и в Белоруссию. Стратегия Германии на 1918 год — стратегия двух ударов по Антанте и Советской республике, имевшая целью нанести сокрушающий удар на Западе до прибытия во Францию значительного контингента войск США и развернуть интервенцию в Советскую Россию. Погоня за одновременным решением двух задач расплывалась силы. На Восточном фронте против Советской России во время начавшегося мартовского наступления на Западном фронте находилось 39 германских дивизий<sup>1</sup>.

Германское командование могло рассчитывать на больший первоначальный успех своего наступления, следствием которого явилось бы для нее заключение мирного договора на менее тяжелых условиях, если бы оно решало одну задачу, сосредоточив на Западноевропейском театре все возможные силы. Германское верховное командование переоценило свои силы и недооценило силы противника. Германская армия шла не навстречу победе, а навстречу гибели.

Решительный удар на Западноевропейском театре намечалось нанести на фронте расположения английских войск, между Аррасом и Лу-Фером, с тем чтобы, прорвав фронт, разъединить французские и английские армии и отбросить англичан к побережью Ла-Манша.

Что касается союзных Германии армий, то они должны были «выдержать» до победы Германии на Западе. По мнению Гинденбурга, Австро-Венгрия ввиду выхода России и Румынии из войны и тяжелого положения Италии, после поражения у Капоретто, сможет справиться со своими фронтами, Болгария в состоянии противостоять силам Антанты в Македонии, турецкие же силы, освобожденные на Кавказе, смогут поддержать свои армии в Месопотамии и Сирии<sup>2</sup>.

Выработка плана Антанты на 1918 год затягивалась из-за разногласий союзников. Военный представитель Франции в Версале генерал Вейган<sup>3</sup> 22 января писал Клемансо —

---

<sup>1</sup> См. Луазо. Германская стратегия в 1918 году. М., 1936, стр. 43.

<sup>2</sup> См. Воспоминания Гинденбурга, стр. 65.

<sup>3</sup> В конце 1917 г. союзники создали Высший военный совет из руководящих министров и их военных представителей (от Франции генерал Вейган; от Англии генерал Вильсон, позже заменивший Робертсона — начальника английского генерального штаба; от США генерал Блисс; от Италии генерал Кадорна), являвшийся не более как совещательным и наблюдательным органом, заседавшим в Версале. См. Архив полковника Хауза. Т. III. М., 1939, стр. 186—202.

новому главе французского правительства (с ноября 1917 г.): «...под угрозой и, быть может, накануне самого мощного удара, который противник когда-либо пытался нанести нам, мы не имеем никакого общего плана операций коалиции на 1918 год»<sup>1</sup>.

На заседании Высшего военного совета Антанты в Версале (30 января — 1 февраля 1918 г.) главы правительств приняли план, предложенный начальником французского генерального штаба генералом Фошем. «Обстановка, — говорил Фош, — вынуждает нас в начале 1918 г. оставаться в выжидательном положении. Отсюда — необходимость иметь для всего фронта... единый оборонительный план, который мог бы в зависимости от обстоятельств превратиться, целиком или частично, в наступательный план»<sup>2</sup>. Германское наступление, излагал Фош свой взгляд на ведение войны в 1918 г. еще до версальского заседания глав правительств, будет комбинированным в пространстве и во времени, т. е. распределено по различным участкам франко-английского фронта, а может быть и итальянского, через различные промежутки времени. Проводимые на французском и английском фронтах мероприятия позволяли, по его мнению, надеяться, что наступление противника будет задержано, прежде чем оно даст решительные результаты: «Мы должны ответить на него не только пассивными действиями, но и наоборот, потребовать от армий Антанты решимости использовать малейшую возможность навязать противнику нашу волю путем перехода в наступление, являющееся единственным способом добиться победы»<sup>3</sup>. Для этого, предлагал Фош, союзные войска должны не только задержать и контратаковать противника в районе его наступления, но и предпринять мощные контрнаступления «с целью отвлечь противника на заранее избранных участках, подготовленных для быстрого проведения таких операций»<sup>4</sup>; всегда стремиться придать операциям «форму комбинированного наступления с решительными целями, если истощение противника или всякое другое благоприятное условие общей обстановки позволит надеяться на успех такого наступления»<sup>5</sup>.

Помимо оборонительных сооружений и резервов, создаваемых армиями союзников, Фош предполагал иметь общие союзнические резервы, которые можно было бы перебрасывать с одного участка фронта на другой, в наиболее угрожаемое место, или сосредоточить для контрнаступления, имею-

<sup>1</sup> Ф. Фош. Воспоминания (война 1914—1918 гг.) стр. 224.

<sup>2</sup> Там же, стр. 225.

<sup>3</sup> Там же, стр. 222.

<sup>4</sup> Там же.

<sup>5</sup> Там же.

щего целью положить конец ожесточенному наступлению противника на одного из союзников<sup>1</sup>.

Таким образом, англо-французский план не сводился «всецело» к оборонительному образу действий, а предусматривал и контрудары, и контрнаступление, т. е. исходил из правильного положения, что наилучшим средством задержать наступающего противника является «переход в свою очередь в мощное наступление»<sup>2</sup>.

Государства Антанты не рассчитывали закончить войну в 1918 г. Они предусматривали добиться достижения победы над Германией в 1919 г.

В процессе разработки стратегического плана и его обсуждения на заседании Высшего военного совета 30 января — 1 февраля разбиралось предложение Ллойд-Джорджа о проведении в 1918 г. (ввиду того что ни Антанта, ни четверной союз не смогут в 1918 г. добиться победы) операции против Турции с целью ее полного разгрома. Вывод Турции из войны означал для Англии захват новых территорий на Ближнем Востоке и в то же время позволял союзникам связаться с враждебными Советской власти силами на юге России, оказать им помощь, т. е. организовать интервенцию против советских республик. Главы союзных правительств не препятствовали Англии вести наступательные действия против Турции, но при условии, что основные английские силы сосредоточиваются против Германии.

Трудным вопросом для союзников оказался вопрос о едином командовании. На версальском заседании Высшего военного совета предложение о необходимости создания единого командования «единоличного главнокомандующего» было отвергнуто, но создан под председательством генерала Фоша исполнительный комитет, на который возлагалось создание общесоюзного резерва и его использование. Единое командование было создано, но уже во время нанесения германцами наступательных ударов.

**Восточный фронт в 1918 г. Брестский мир. Интервенция империалистов в Советскую Россию.** 22 (9) декабря 1917 г., через неделю после заключения перемирия в Брест-Литовске, где помещался штаб германского Восточного фронта, начались переговоры о мире между Россией и государствами четверного союза: Германией, Австро-Венгрией, Болгарией и Турцией. Советская делегация выдвинула предложения, руководствуясь Декретом о мире, принятом на II Всероссийском съезде Советов, и специальными указаниями В. И. Ленина, в которых подчеркивалось, что «главная тема полити-

---

<sup>1</sup> См. Ф. Фош. Воспоминания (война 1914—1918 гг.), стр. 225.

<sup>2</sup> Там же, стр. 224.

ческих переговоров и основной принцип: «без аннексий и контрибуций»<sup>1</sup>. Правящие круги Германии не отвергли советскую формулу мира, согласились «заключить общий мир без насильственных присоединений и контрибуций»<sup>2</sup>, но это был вероломный ход.

Империалистические хищники Германии, опираясь на силу, вскоре нарушили данное обещание и поставили России ультиматум — «либо дальнейшая война, либо аннексионистский мир...»<sup>3</sup>. У Советского правительства не было иного выхода, и оно вынуждено было принять невероятно тяжелые, грабительские условия мира (отторжение Польши, Литвы, части Эстонии, Латвии, Украины, Белоруссии). «Нет сомнения, — писал В. И. Ленин, — что наша армия в данный момент и в ближайшие недели (а вероятно, и в ближайшие месяцы) абсолютно не в состоянии успешно отразить немецкое наступление...»<sup>4</sup>. Страшная хозяйственная разруха, катастрофическое положение с продовольствием, усталость и утомление большинства солдат старой армии в результате длительной войны, невозможность снабжения армии необходимым снаряжением, полная негодность конского состава, обрекающая на неминуемую гибель артиллерию<sup>5</sup>, не позволяли противостоять наступлению германцев.

Внутренняя и международная обстановка заставила Советское правительство согласиться на принятие аннексионистского мира с Германией и ее союзниками. Молодой Советской республике была нужна передышка, чтобы укрепить Советскую власть, создать новую Красную Армию, способную защитить страну от империалистических захватчиков<sup>6</sup>.

Однако Троцкий, возглавлявший в это время делегацию, нарушил решение партии и директиву Советского правительства. 10 февраля (28 января) он отказался подписать предъявленные Германией условия мира, заявив, что Советская республика прекращает вести войну и демобилизует свою армию<sup>7</sup>. Предательские действия Троцкого дорого обошлись Советской республике.

Германское правительство, воспользовавшись отказом Троцкого подписать договор, вероломно нарушило перемирие. 18 февраля германо-австрийские армии по всему Восточному фронту перешли в наступление. На Кавказе наступали

---

<sup>1</sup> В. И. Ленин. Соч., 5 изд., т. 35, стр. 121.

<sup>2</sup> Мирные переговоры в Брест-Литовске. Т. 1. М., 1920, стр. 5—6.

<sup>3</sup> В. И. Ленин. Соч., 5 изд., т. 35, стр. 245.

<sup>4</sup> Там же, стр. 248.

<sup>5</sup> См. там же, стр. 249.

<sup>6</sup> См. История Коммунистической партии Советского Союза, стр. 268.

<sup>7</sup> См. там же, стр. 269.

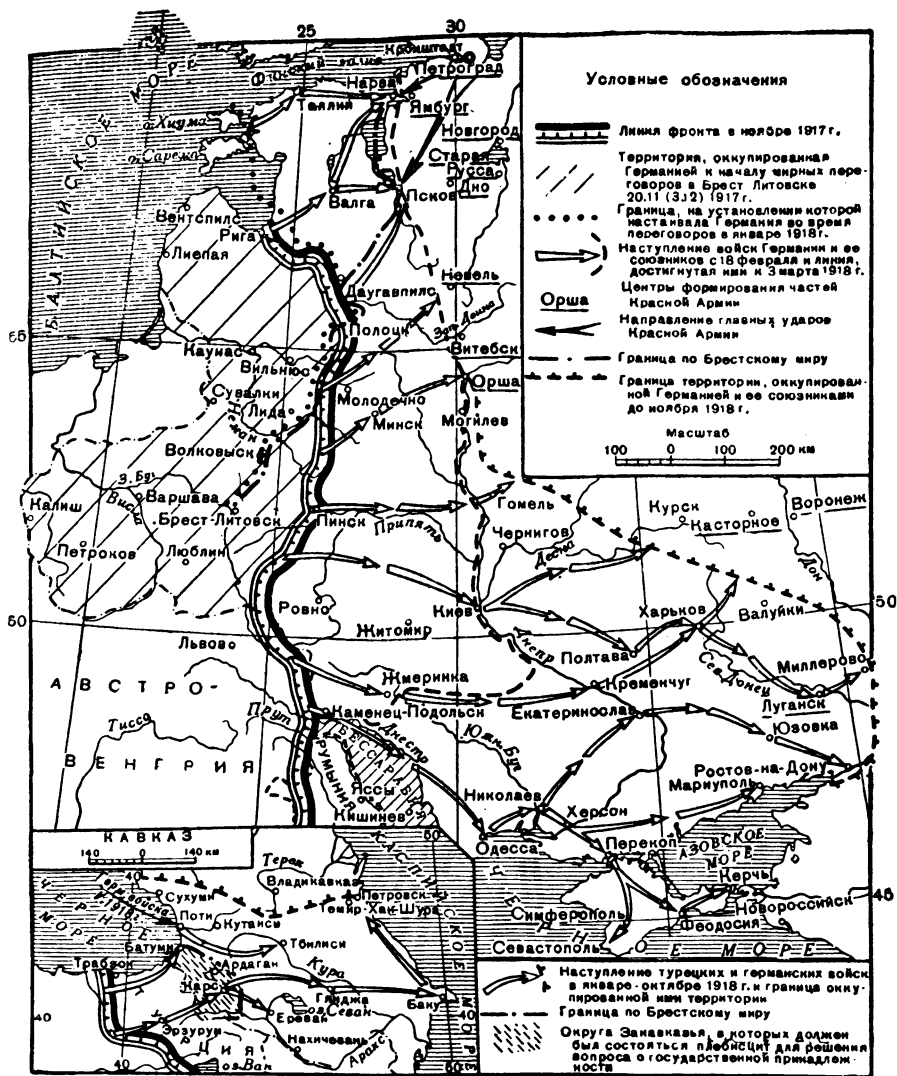

Восточный фронт в 1918 г. Брестский мир. Интервенция в Советскую Россию

турецкие войска<sup>1</sup>. Захватывая советские города, германские полчища рвались вперед, угрожая Петрограду — столице Советского государства<sup>2</sup>.

22 февраля Совет Народных Комиссаров опубликовал воззвание «Социалистическое отечество в опасности!». «...Священным долгом рабочих и крестьян России, — говорилось в воззвании, — является беззаветная защита республики Советов против полчищ буржуазно-империалистской Германии»<sup>3</sup>. День 23 февраля стал днем массовой мобилизации народа на защиту социалистического Отечества и датой рождения Красной Армии.

В Красную Армию вступали десятки тысяч добровольцев. Сформированные отряды выступали навстречу врагу. Натиск врага сдерживался у Пскова отрядами Красной гвардии и революционными частями старой армии, у Ревеля — матросами Балтийского флота и отрядами эстонских красногвардейцев и под Нарвой — рабочими-красногвардейцами Петрограда, отрядами Красной Армии и моряками Балтийского флота<sup>4</sup>.

Германские империалисты на согласие Советского правительства подписать предъявленные в Брест-Литовске условия мира направили ультиматум (получен 23 февраля), в котором содержались еще более тяжелые требования. 3 марта 1918 г. в Брест-Литовске был подписан мирный договор. Формальное подписание тяжелого для Советской России договора В. И. Ленин расценивал как «средство собирания сил»<sup>5</sup>. Он говорил: «Невыносимо тяжелы условия мира. А все же история возьмет свое...»<sup>6</sup>.

Советская Россия вышла из империалистической войны. Но германские империалисты и после Брестского мира продолжали вторжение. Они захватили Финляндию, прибалтийские области, Украину, Донскую область, Черноморье и по соглашению с грузинскими меньшевиками заняли Грузию. Захват в Закавказье осуществляли и турецкие войска.

С вторжением германских полчищ в Советскую Россию их потери все более росли. Соппротивление германцам усиливалось; в их тылу разрасталась партизанская война. В штаб германского верховного командования шли сообщения, что крестьяне оказывают вооруженное сопротивление,

---

<sup>1</sup> ЦГВИА, ф. 2003, оп. 1, д. 534, лл. 77, 200; См. Е. Городецкий. Восточный фронт в 1918 г. «Вопросы истории», 1947, № 9, стр. 62.

<sup>2</sup> ЦГВИА, ф. 2003, оп. 1, д. 534, лл. 61—67.

<sup>3</sup> В. И. Ленин. Соч., 5 изд., т. 35, стр. 357.

<sup>4</sup> См. История Коммунистической партии Советского Союза, стр. 270.

<sup>5</sup> В. И. Ленин. Соч., 5 изд., т. 36, стр. 31.

<sup>6</sup> В. И. Ленин. Соч., 5 изд., т. 35, стр. 383.

что «имеющиеся в наличии войска, — писал полковник Штольценберг, представитель верховного командования при штабе киевской группы германских войск, — недостаточны как по своему личному составу, так и по вооружению. Для продолжения операций необходимы дополнительные части»<sup>1</sup>.

Несмотря на заключение мира, уверял Гинденбург, «мы и теперь, конечно, не могли отвести все наши боеспособные силы с Востока... Уже одно желание установить барьер между большевистскими властями и освобожденными нами землями настоятельно требовало оставления на Востоке сильных немецких военных частей»<sup>2</sup>.

С первых дней Великой Октябрьской социалистической революции подготовку к интервенции в Советскую Россию повели империалисты Англии, Франции, США и Японии. Уже в декабре 1917 г. с ведома США было заключено тайное соглашение о разделе сфер действий в России между Англией и Францией. Английская сфера действий включала Кавказ и казачьи территории по рекам Кубань и Дон, французская — Бессарабию, Украину, Крым<sup>3</sup>. При поддержке империалистов Англии, Франции и США румынская военщина в начале 1918 г. захватила Бессарабию (мирный договор Румынии с Германией и Австро-Венгрией заключен 5 марта). Весной 1918 г. империалисты Антанты под предлогом защиты севера от германского вторжения высадили десант в Мурманске. В мае 1918 г. они вовлекли в мятеж против Советской власти чехословацкий корпус (ранее сформированный из военнопленных чехов и словаков). 2 августа войска, высаженные с эскадры Антанты, захватили Архангельск.

Весной 1918 г. интервенты начали высадку войск во Владивостоке: 5 апреля высадились японские, а вслед за ними и английские войска<sup>4</sup>. Английские империалисты захватили часть территории Туркестана и вторглись в Закавказье, высадив 4 августа в Баку<sup>5</sup> десант, прибывший на военном транспорте из иранского порта Энзели.

Интервенты Антанты охватывали Советскую Россию с севера, востока и юга. Империалисты германского блока и Антанты с целью захватов и свержения Советской власти создавали вокруг Советской России вражеское кольцо.

---

<sup>1</sup> См. Е Городецкий. Восточный фронт в 1918 г. «Вопросы истории», 1947, № 9, стр. 69.

<sup>2</sup> Воспоминания Гинденбурга, стр. 67; Мозер. Краткий стратегический обзор мировой войны 1914—1918 гг., стр. 134.

<sup>3</sup> См. История дипломатии. Т. III. М., 1965, стр. 72.

<sup>4</sup> См. История гражданской войны в СССР. Т. 3. М., 1957, стр. 180.

<sup>5</sup> См. там же, стр. 189.

Германские империалисты и в то время, когда их армиям на Западноевропейском театре грозила катастрофа, не оставляли своих захватнических замыслов, продолжали держать большие силы на захваченной территории Советской России. Хищнические интересы были противопоставлены несокрушимо-му требованию войны — сосредоточить все возможные силы на Западнооевропейском театре, где решалась судьба победы коалиций. Германские империалисты, писал В. И. Ленин, не остановились даже перед тем, что «такая война отвлекла бы силы от Запада, увеличила бы и без того чувствительную уже непрочность внутреннего положения в Германии...»<sup>1</sup>. Несмотря на заключение с Советской Россией Брестского мира, состояние войны фактически продолжается, говорилось в ноте полпреда СССР в Германии от 20 мая 1918 г.<sup>2</sup> Достижение двух целей — сокрушения Советской России и одержания победы над Антантой — гибельная, авантюристическая мечта германских империалистов.

**Наступление германцев на Западном фронте — в Пикардии на Сомме 21 марта — 4 апреля (мартовское наступление) и во Фландрии на р. Лис 9—30 апреля 1918 г.** Осуществление германского стратегического замысла — нанести весной 1918 г. поражение англо-французским войскам на Западном фронте до усиления их американцами — требовало мобилизации всех возможных сил и средств и их искусного использования. Стратегическая ошибка Гинденбурга и Людендорфа заключалась в оставлении крупных сил на Востоке<sup>3</sup>. Германии в целях увеличения своих сил, пишет исследователь германской стратегии 1918 г. французский генерал Луазо, нужно было «дойти до предела». И не только ликвидировать Восточный фронт, но и добиться от австрийского союзника эффективного участия в наступлении<sup>4</sup>. «Короче говоря, численность войск, предназначавшихся для наступления, не являлась достаточной и не соответствовала поставленной цели. Эта серьезная ошибка в значительной степени объясняет стратегический неуспех»<sup>5</sup>.

---

<sup>1</sup> В. И. Ленин. Соч., 5 изд., т. 36, стр. 324.

<sup>2</sup> См. Документы внешней политики СССР. Т. 1. М., 1957, стр. 312.

<sup>3</sup> Генерал Куль, начальник штаба группы армий Рупрехта, определяет численность германских войск на Западном фронте в 136 618 офицеров и 3 438 288 рядовых; на Восточном фронте, включая Румынию и исключая Турцию, находилось 40 095 офицеров, 1 004 455 рядовых. (См. Куль и Г. Дельбрюк. Крушение германских наступательных операций 1918 г. М., 1935, стр. 24.)

<sup>4</sup> В 1918 г. на Западный фронт были переброшены четыре австро-венгерские дивизии (две в июле и две в сентябре). (См. Куль и Г. Дельбрюк. Крушение германских наступательных операций 1918 г., стр. 25, 64.)

<sup>5</sup> Луазо. Германская стратегия в 1918 году, стр. 17.



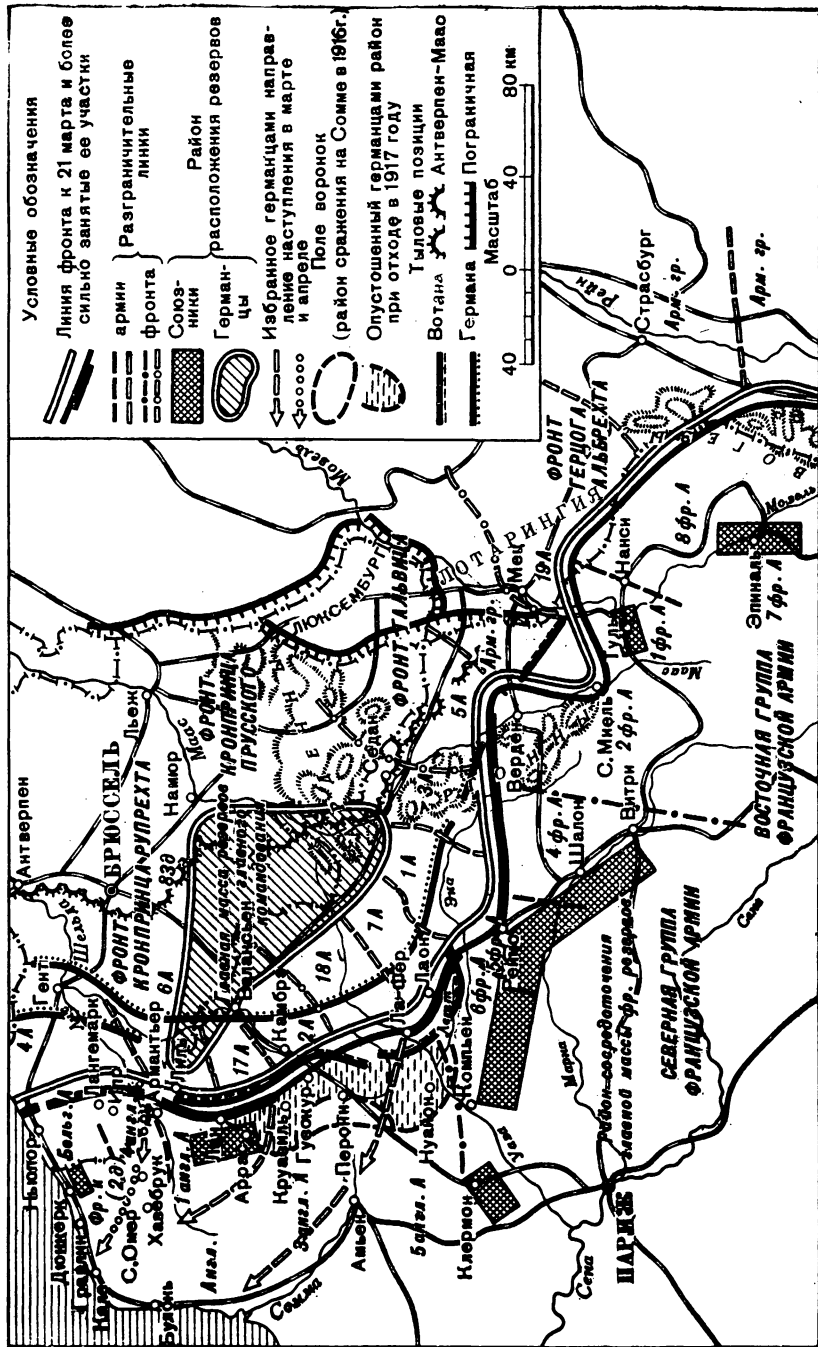

Общая обстановка к началу 1918 г. Германский план кампании

Соотношение сил на Западноевропейском театре показывает следующая таблица<sup>1</sup>.

Силы и средства	Антанта	Германия	Соотношение
Дивизии . . . . .	181	193 (из 248) <sup>2</sup>	0,9 : 1
из них в резерве . . .	60 + 9 кав.	85	
Количество бойцов . . .	2 158 000	2 037 000	
Количество штыков . . .	1 378 000	1 370 000	
Артиллерийские орудия	15 751	15 700 <sup>3</sup>	1 : 1
в том числе тяжелые	6 373	Более 6 000	1,06 : 1
Самолеты . . . . .	3 784	2 890	1,3 : 1
Танки . . . . .	893	10	Абсолютное превосходство

Из таблицы видно, что германцы превосходили войска Антанты на 21 пехотную дивизию, но не превосходили по количеству бойцов. Армии Антанты имели больше самолетов, абсолютное превосходство в танках и 9 кавалерийских дивизий. Германцы кавалерии не имели.

Следовательно, Гинденбург и Людендорф, оставляя крупные силы на Восточном фронте, не использовали в нужной мере свое превосходство в силах для осуществления решительного поражения англо-французских войск. Прусская самоуверенность и хищническая политика, направившая стратегию на решение двух совершенно непосильных задач — и на Западе и на Востоке, переоценка своих сил и недооценка сил противника вели в 1918 г. германских полководцев и их армии к неминуемому поражению.

Германская армия зимой 1917/18 г. усиленно готовилась к наступательным операциям. На основе обобщения опыта наступательных боев была разработана и в январе издана инструкция «Наступление в позиционной войне» (неоднократно дополняемая). Дивизии, предназначенные к наступлению, отводились с фронтовых позиций. Их обучали ведению атак согласно новой инструкции и снаряжали всем необходимым для ведения наступательного боя<sup>4</sup>.

Положения этой новой германской инструкции о ведении наступления сводились к решению давно вынашиваемой

<sup>1</sup> См. Н. Варфоломеев. Ударная армия. 1918 год на Западном фронте мировой империалистической войны, стр. 22; А. Корда. 1918 год. Мировая война. М., 1924, стр. 8; П. С. Смирнов. Прорыв укрепленной полосы, стр. 111; Д. В. Вержховский, В. Ф. Ляхов. Первая мировая война 1914—1918 гг. М., 1964, стр. 244.

<sup>2</sup> См. Вл. Меликов. Проблема стратегического развертывания по опыту мировой и гражданской войны. М., 1935, стр. 404.

<sup>3</sup> Без траншейных орудий.

<sup>4</sup> Германская пехотная дивизия (12 400 человек, из них бойцов в стрелковых ротах — 5400) состояла из трех полков, минной роты (четыре

мысли совершить переход от позиционной войны к маневренной. Этому должен был предшествовать решительный прорыв французской системы обороны на широком фронте. Как же осуществить такой прорыв и перейти от прорыва тактического к оперативному и в конечном счете к маневренной войне? На этот вопрос призвана была ответить инструкция «Наступление в позиционной войне»<sup>1</sup>.

Прорыв, говорится в инструкции, осуществляется мощными силами и средствами, сосредоточенными на широком фронте. Успех достигается методичностью подготовки, внезапностью, быстротой и силой ударов и большой глубиной проникновения.

Внезапность обеспечивается скрытностью всей подготовки и короткой артиллерийской подготовкой, основанной на отказе от полного разрушения укреплений противника и на нейтрализации неприятельской пехоты и артиллерии массовым применением химических снарядов и уничтожением искусственных препятствий минометами.

Сила первого удара должна ошеломить и деморализовать противника. Удар обеспечивается поддержкой мощной массы минометов и орудий (до 100 орудий на 1 км фронта). Непрерывность действия достигается тем, что раз начатая атака должна безостановочно развиваться на возможно большую глубину. Быстрота продвижения обеспечивается парализованием неприятельской огневой системы.

Инструкция требовала осуществления тактического прорыва в первый же день боя (до 10 км), подразделяя бой на два периода: а) бой в позиционной зоне под прикрытием подвижного артиллерийского вала; здесь скорость продвижения пехоты равна скорости движения огневого вала (1 км в час); б) бой за пределами досягаемости огневого вала.

---

тяжелых и восьми средних минометов), артполка или бригады (9—12 легких батарей), полка тяжелой артиллерии (3 батареи), одного взвода противоаэропланных орудий, одной роты связи, одной или двух саперных рот и запасного батальона (1000—2000 человек). Полк состоял из трех батальонов, роты связи, саперной роты; батальон — из четырех стрелковых рот, одной пулеметной роты (12 станковых пулеметов), одной минной роты и взвода связи; рота — из трех стрелковых взводов. Дивизия имела на вооружении 252 пулемета — 108 станковых и 144 ручных, 48—84 миномета, орудий легких — 36, тяжелых — 12. При необходимости дивизии и корпуса усиливались боевыми средствами из резерва главного командования. (См. Н. Варфоломеев. Ударная армия. 1918 год на Западном фронте мировой империалистической войны, стр. 23.)

<sup>1</sup> См. Н. Варфоломеев. Ударная армия. 1918 год на Западном фронте мировой империалистической войны, стр. 24—25; Германская наступательная тактика в 1918 г. «Военный зарубежник», 1922, № 4-5, стр. 187; Я. Жигур. Прорыв оборонительной системы по опыту мировой войны. «Война и революция», январь — февраль 1935, стр. 74.

Пехотная дивизия должна совершать прорыв на участке около 2 км. Строится она для атаки: два полка — в первой линии, третий полк — в резерве во второй линии. Полк также имел два батальона в первой линии и один в резерве; фронт наступления батальона — 450 м. Батальон выдвигал вперед

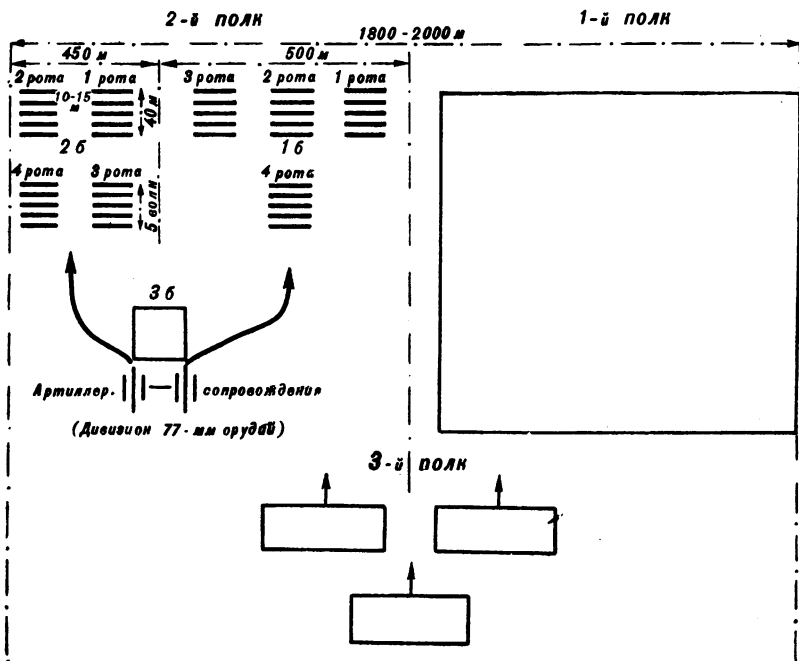

Построение германской дивизии для атаки в 1918 г.

две-три роты, а одну или две роты оставлял в резерве. Батальонная пулеметная рота распределялась между подразделениями первой линии и резерва; бомбометы находились при ротных подержках, штурмовые отряды и саперы придавались головным батальонам<sup>1</sup>. В целях производства глубокого прорыва на основе единого усилия пехотные дивизии, введенные в бой, не сменяются до полного истощения.

Германские инструкции, изданные в 1918 г., определяли задачи, образ действий всех родов войск и их взаимодействия. Наступавшая пехота должна осуществлять безостановочное движение, не подравниваясь на указанных рубежах, избегать лобовых атак опорных пунктов, просачиваться, обходить их с фланга и тыла, а также уметь обходиться в

<sup>1</sup> См. Н. Капустин. Оперативное искусство в позиционной войне, стр. 158—159.

нужных случаях собственными силами при помощи придаваемой пехотным батальонам пехотной артиллерии и минометов. Ее боевой порядок должен быть разреженным, атака производится стрелковыми отделениями (стрелки и легкий пулемет), станковые пулеметы поддерживают их продвижение.

От артиллерии требовалось подавлять одновременно всю тактическую глубину обороны, причем дальнобойная артиллерия нейтрализует штабы войсковых соединений, глубокие тактические и ближние оперативные резервы, деятельность железных дорог прифронтной полосы.

Благодаря разработке уточненной стрельбы без предварительной пристрелки (капитан Пулковский)<sup>1</sup> и организации централизованного управления (полковник Брухмюллер)<sup>2</sup> намного улучшилось искусство применения артиллерии.

Вся артиллерия по этой разработанной системе делилась на следующие группы<sup>3</sup>:

«Ика» — группа для борьбы с пехотой противника; на участке каждой наступающей дивизии первой линии находилась одна такая группа, подразделявшаяся на подгруппы; она подготавливала атаку неприятельских позиций и подчинялась командирам дивизий.

«Ака» — группа для борьбы с артиллерией противника, создавалась на участках армейских корпусов; задача ее — подавление артиллерии противника; эта группа также подразделялась на подгруппы; группа «Ака» подчинялась командиру корпуса.

«Фека» — дальнобойные и фланкирующие группы, создавались на участках армейских корпусов, по одной на корпус, и предназначались для обстрела аэропланов, лагерей, населенных пунктов, командных пунктов, телеграфных и телефонных станций, путей подхода и т. п. и фланкирования позиций противника.

«Барбара», или «Швефла», — самые тяжелые группы настильного огня, предназначавшиеся для обстрела целей на самых дальних расстояниях; подчинялись они штабам армий.

Усиливались требования к авиации. Истребительная авиация должна была во время прорыва фронта противника обес-

<sup>1</sup> Директивой германской ставки от 24 января 1918 г. был введен метод капитана Пулковского, суть которого — подавление неприятельской артиллерии и пехоты внезапным огнем без предварительной пристрелки. (См. Иохим. Подготовка германской армии к большому наступлению во Франции весной 1918 г. Вып. 3. Артиллерия. М., 1932, стр. 30—32.)

<sup>2</sup> См. П. С. Смирнов. Прорыв укрепленной полосы. М., 1941, стр. 113.

<sup>3</sup> См. Брухмюллер. Артиллерия при наступлении в позиционной войне, стр. 220.

печивать господство в воздухе; штурмовая авиация получила задачу поддерживать наступающую пехоту, причем действовать отрядами по несколько самолетов, иногда до 20, и на низких высотах (50—100 м); на бомбардировочную авиацию возлагалась бомбардировка тыловых объектов ночью, а также и днем; привлекалась она и для поражения отходящих войск противника и его резервов. Большое внимание издаваемые инструкции обращали на взаимодействие авиации с пехотой, на установление прочной связи со штабами пехотных войск.

Англо-французские войска в 1918 г. готовились в общем к обороне, отрабатывали способы и формы ведения оборонительных боев. В директивах и инструкциях, изданных в конце 1917 — начале 1918 г., осуждалась жесткая оборона, основанная на удержании «во что бы то ни стало» каждого метра территории, и рекомендовалась оборона эластичная, питающаяся из глубины, построенная на глубоком эшелонировании оборонительных средств и маневрировании резервов. Усилия обороны направляются на удержание второй полосы (позиции), которая (а не первая) является основой сопротивления. Оборона первой полосы (позиции прикрытия) ведется ограниченными силами и преследует цель дезорганизовать первый натиск противника. Позиция занимает войсками неравномерно; состояла она из ряда узлов (центров) сопротивления (батальонные районы), образуемых сочетанием опорных пунктов (ротные районы)<sup>1</sup>. Бой ведется «боевыми группами»<sup>2</sup>, вооруженными автоматическим оружием и расположенными в шахматном порядке. Однако англо-французские войска продолжали придерживаться старого расположения, сосредоточивая основные силы на первой позиции.

Перед германским наступлением в марте 1918 г. войска Антанты располагались: 12 бельгийских дивизий на фронте 35 км от морского побережья до Лангемарка, 4 английские армии — 60 пехотных (из них 2 португальские) и 3 кавалерийские дивизии — на фронте 200 км от Лангемарка до р. Уаза и французские войска в двух группах армий — Северной в составе трех армий и Восточной в составе четырех армий, всего 100 пехотных (из них одна американская)<sup>3</sup> и 6 кавалерийских дивизий, — на фронте 530 км от р. Уаза до швейцарской границы.

<sup>1</sup> См. Бота. Эволюция полевой фортификации. «Военно-инженерный зарубежник», 1922, № 1, стр. 5.

<sup>2</sup> См. Норман. Эволюция французской военной доктрины. «Военно-инженерный зарубежник», 1922, № 1, стр. 15.

<sup>3</sup> Американских дивизий во Франции было пять, четыре дивизии обучались.

На 1 км французского фронта приходилось: штыков — 700, орудий — 17, самолетов — 5 и английского фронта: штыков — 1200, орудий — 30, самолетов — 5. Бельгийцы имели на 1 км фронта 1600 штыков и 17 орудий. Общая плотность фронта союзников на 1 км составляла: штыков — 1000, орудий — 20, самолетов — 5<sup>1</sup>.

Германцы на всем 765-километровом фронте имели четыре фронтовых объединения, включавших 10 армий и 3 армейские группы (193 пехотные дивизии). Два фронта (груп-

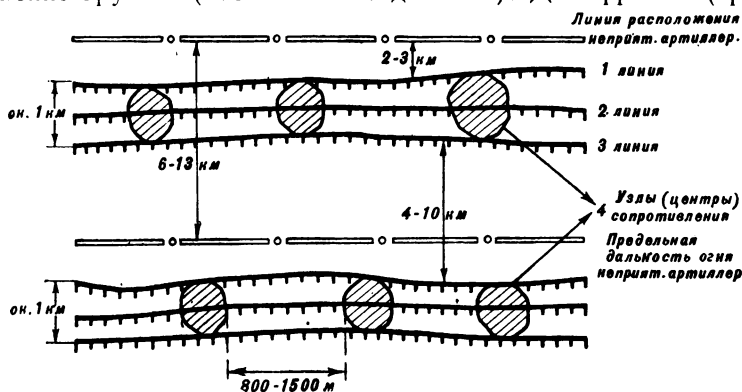

Узлы (центры) сопротивления французской обороны в конце 1916 г. и в 1917 г.

пы армий) имели по 4 армии, фронт Гальвица — 1 армию и 1 армейскую группу и фронт герцога Альбрехта — 1 армию и 2 армейские группы. На 1 км фронта приходилось: штыков — 850, орудий — 20, самолетов — 3,8<sup>2</sup>.

Три армии — 17, 2 (из состава группы армий Рупрехта) и 18-я (из состава группы армий кронпринца германского)<sup>3</sup>, предназначенные для нанесения удара, развернулись на 106-километровом фронте между Аррасом и Ла-Фером. Слегка волнистая местность, избранная для наступления, позволяла действовать всем родам войск. Прорыв фронта намечен на участке Круазиль, Ла-Фер, за исключением выступа у Камбрэ, где предписывалось ограничиться демонстративными действиями.

Войска 17-й армии (4 корпуса — 17 пехотных дивизий) атакуют на участке 16 км, войска 2-й армии (4 корпуса — 18 пехотных дивизий) — на участке 21 км (за вычетом выступа у Камбрэ) и войска 18-й армии (4 корпуса — 24 пехот-

<sup>1</sup> См. Н. Варфоломеев. Ударная армия. 1918 год на Западном фронте мировой империалистической войны, стр. 33—34.

<sup>2</sup> См. там же, стр. 34.

<sup>3</sup> 17-ю и 18-ю армии возглавляли победители при Капоретто (генерал Белов, 17-я армия) и под Двинском (генерал Гутьер, 18-я армия).

ные дивизии) атакуют на участке 33 км. Таким образом, на 70-километровом фронте прорыва атакуют 59 пехотных дивизий трех армий и также 3 дивизии резерва главного командования<sup>1</sup>. В трех армиях на фронте их расположения (106 км) имелось 6824 орудия и 1000 самолетов. Орудий было в 17-й — 2156, во 2-й — 1828 и в 18-й — 2840; на 70-километровом фронте непосредственной атаки размещалось примерно 6000 орудий. Войска строились в три эшелона. 17-я армия имела в первом эшелоне 9 дивизий, во втором — 6 и в третьем — 2; и соответственно 2-я армия — 9, 5, 4 и 18-я армия — 12, 8, 4.

На фронте, избранном для атаки, оборону занимали войска 5-й и 3-й английских армий, имевшие 8 корпусов, насчитывавших 32 пехотные дивизии (на участке Круазиль, Ла-Фер — 29) и 3 кавалерийские дивизии, около 3 тыс. орудий, около 500 самолетов и 216 танков. По своим силам английские войска уступали противнику в два раза.

В целях достижения внезапности подготовка к операции велась весьма скрытно. Передвижения совершались только ночью. На фронте расположения французских войск производились местные атаки. В последнюю неделю активно действовала авиация, совершая частые налеты на Париж. Англичане ожидали удара на участке Аррас, Ла-Фер, но не думали, что он будет наноситься с решительными целями. Удар ожидался также и в районе Реймса.

Наступление германское верховное командование назначило на 21 марта. План наступательной операции строился на возможности осуществить прорыв фронта противника и выйти на оперативный простор с развитием операции на большую глубину. Германцы стремились внезапно обрушившимся ударом взломать позиции противника и, развивая маневр, выскочить из позиционного тупика.

Решение задачи разгрома англо-французских войск в 1918 г. намечено осуществить не одновременными ударами, а нанесением ударов, последовательно чередующихся между собой. Именно в таком плане в 1918 г. германцами проведены последние наступательные операции: наступление в Пикардии на р. Сомма 21 марта — 2 апреля и во Фландрии на р. Лис 9—30 апреля, наступление на р. Эн 27 мая — 13 июня (на р. Эн 27 мая — 5 июня и на р. Уаза — 9—13 июня) и наступление на р. Марна 15—17 июля<sup>2</sup>.

---

<sup>1</sup> См. Рене Турнэс. Фош и победа союзников 1918 года. М., 1938, стр. 19.

<sup>2</sup> Обычно наступление германских войск на Западном фронте в 1918 г. делят на первое наступление (в Пикардии и во Фландрии), второе наступление (на р. Эн и р. Уаза) и третье наступление (вторая Марна).



Первыми ударами предполагалось сокрушить английский фронт, отбросить английские войска к морю. 21 марта удар на фронте Круазиль, Ла-Фер направляется в стык расположения англичан и французов. По замыслу разгром английских армий, начатый на укрепленных позициях, должен продолжиться искусно осуществляемым охватывающим и обходным маневром, отсекавшим правое крыло англичан; против же французов ведутся сдерживающие бои. Таким образом, нанесенный на одном направлении удар должен был охватывающими маневрами расширяться и привести к разгрому англичан<sup>1</sup>.

Ближайшей задачей операции, согласно приказу, подписанному Гинденбургом 10 марта<sup>2</sup>, являлось отрезать англичан в выступе Камбрэ и достичь линии Круазиль, Бапом, Перонн, р. Сомма и канала Кроза и дальнейшей задачей — продвинуться в направлении Аррас, Альбер, форсировать р. Сомма и канал Кроза. Глубина ближайшей задачи не превышала 20—25 км. Главный удар наносят 17-я и 2-я (ударные) армии. Войска 18-й армии своими атаками прикрывают ударную группу, однако в ходе операции задачи 18-й армии настолько расширяются, что на ее долю выпадает главная роль<sup>3</sup>. Как только будут перейдены Сомма и канал Кроза, докладывал командарм 18-й, задача армии будет заключаться в том, чтобы привлечь на себя французские резервы, предназначенные для подкрепления англичан, раз-

<sup>1</sup> План на 1918 год, составленный Людендорфом, подвергся критике ряда исследователей. Генерал Луазо указывал, что наступление германцев было направлено «лишь против незначительной части фронта, и это тогда, когда резервы противника не были скованы и не были разбиты. Следовательно, это наступление оставляло резервам всю их свободу действий: они могли явиться и заткнуть прорыв как раз в тот момент, когда можно было бы начать его стратегическое использование». (См. Луазо. Германская стратегия в 1918 году, стр. 38.)

Людендорф вместо комбинированных действий (главного наступления и предварительных или одновременных атак) намеревается добиться победы осуществлением прорыва в одном месте. Другие исследователи оправдывают такой образ действий недостатком сил. Вообще, имевшиеся средства не соответствовали стратегической цели. Но прорыв, совершенный в одном месте, всегда легче заткнуть, отогнать наступавшие войска контрударами. Тем более нельзя согласиться с оправданием в тех условиях нанесения ряда чередующихся между собой ударов, причем с большими промежутками времени между ними. (См. Н. Варфоломеев. Ударная армия. 1918 год на Западном фронте мировой империалистической войны, стр. 36, 38; Х. Риттер. Критика мировой войны, стр. 174—179; Мозер. Краткий стратегический обзор мировой войны 1914—1918 г., стр. 130; Куль и Г. Дельбрюк. Крушение германских наступательных операций 1918 г., стр. 104, 287; Лиддел Гарт. Правда о войне 1914—1918 г., стр. 307.)

<sup>2</sup> См. Луазо. Германская стратегия в 1918 году, стр. 32—33.

<sup>3</sup> См. Риттер. Германское наступление во Франции в марте 1918 г. (стратегический обзор). Война и мир. «Вестник военной науки и техники», Берлин, 1923, № 9, стр. 56—57.

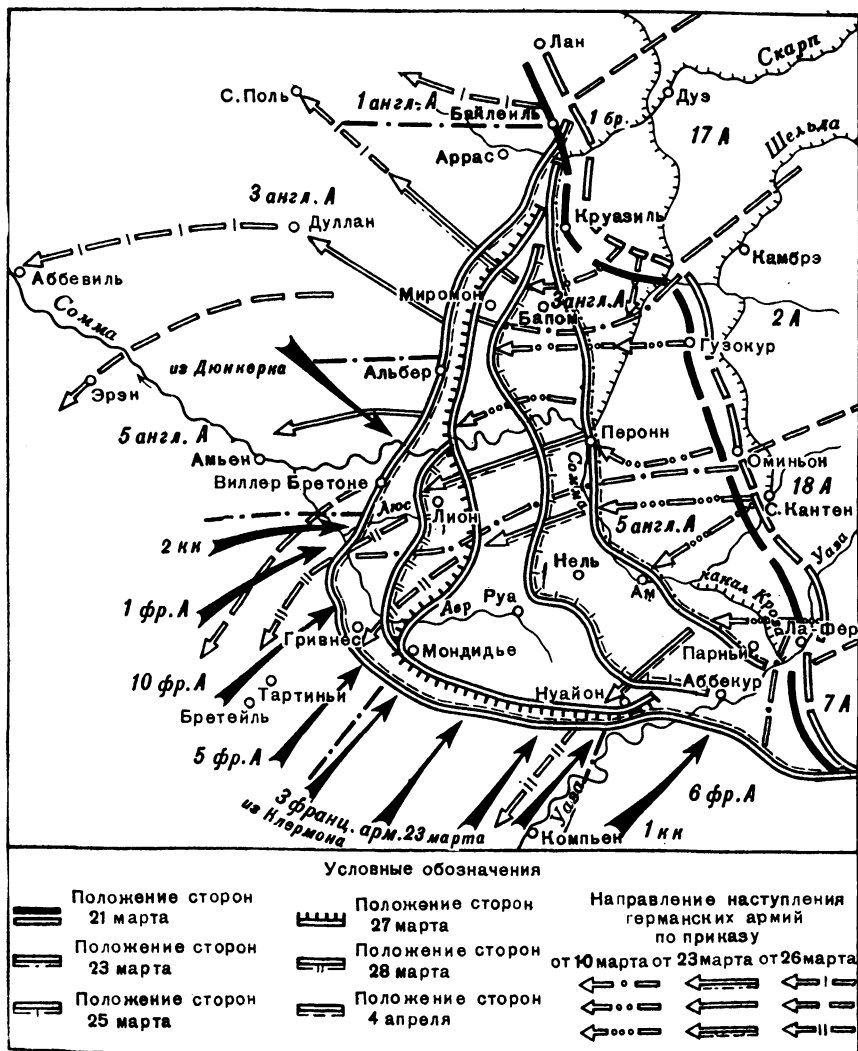

Наступление германских армий на Западном фронте 21 марта — 4 апреля 1918 г.

бить их и прервать связь между англичанами и французами<sup>1</sup>. Главный удар 18-я армия наносила правым флангом и центром, вспомогательный удар наносился севернее Ла-Фер.

Ударная группировка имела плотность одну пехотную дивизию на 1 км, 18-я армия — на 1,4 км. Плотность артиллерии на фронте наступления 17-й и 2-й армий — 90 орудий на 1 км фронта, а 18-й армии — 86<sup>2</sup>. Ударная группировка — 17-я и 2-я армии — обладала полуторным превосходством над противником, а 18-я армия — почти тройным.

По оценке германского верховного командования, к 21 марта все было готово для достижения успеха в операции. «Эта операция была конечной целью, к которой мы стремились»<sup>3</sup>, — записал Людендорф. Армия сосредоточена и, будучи хорошо подготовлена, докладывал он Вильгельму II, приступает к разрешению «величайшей задачи в истории»<sup>4</sup>.

21 марта в 4 часа 40 минут гул артиллерийской канонады возвестил о начале решающей операции, вошедшей в военную историю под названиями: «Мартовское (или весеннее) наступление в Пикардии», «Великое сражение во Франции 1918 г.»<sup>5</sup>. Сильный огневой удар, начатый внезапно, без предварительной пристрелки, и с массовым применением химических снарядов<sup>6</sup>, в течение двух часов обрушивался почти исключительно на батареи английских 5-й и 3-й армий. Затем огонь большей части артиллерии был перенесен на оборонительные позиции. Перед атакой пехоты огонь

---

<sup>1</sup> См. Куль и Г. Дельбрюк. Крушение германских наступательных операций 1918 г., стр. 131.

<sup>2</sup> См. Н. Варфоломеев. Ударная армия. 1918 год на Западном фронте мировой империалистической войны, стр. 41.

<sup>3</sup> Людендорф. Мои воспоминания о войне 1914—1918 гг., т. II, стр. 158.

<sup>4</sup> Там же.

<sup>5</sup> Условное название операции «Михаэль».

<sup>6</sup> Германская артиллерия и минометы выбрасывали на противника большое количество отравляющих веществ. Стрельба велась химическими и бризантными снарядами. В простых химических снарядах «зеленого креста» и «желтого креста» (на головке корпуса гранаты обозначен крест названного цвета) отсутствовало действие осколков. Химические бризантные снаряды с синим, зеленым и желтым крестом имели отравляющее вещество и взрывчатое вещество для фугасного и осколочного действия. (См. Сидоров. Химсредства при подготовке мартовского наступления германской армии в 1918 г. «Военный вестник», 1934, № 8, стр. 25—26.)

Германская армия применяла химические снаряды разных марок: дымный снаряд — «черный крест», дающий непроницаемую дымовую завесу, одновременно являющуюся удушливым газом; газовый снаряд — «голубой крест», предназначенный для отравления не газами, а ядовитыми осколками. (См. Иностранные наставления для боя. Вып. XV. Пг., 1917, стр. 46—47.)

сосредоточился для создания «огневого катка»<sup>1</sup>. Артиллерийский огонь велся по всей тактической глубине обороны — трем оборонительным позициям. Эффективность артиллерийского (и минометного) огня была высокая.

В 9 часов 40 минут на 70-километровом<sup>2</sup> фронте между Круазилем и Ла-Фером глубоко эшелонированная германская пехота атаковала противника под прикрытием огневого вала. За пехотой следовали зенитная артиллерия для защиты от воздушного нападения и на расстоянии до 2—2,5 км привязные аэростаты для наблюдения и корректирования артиллерийского огня. В 11 часов, когда рассеялся туман, в воздух поднялись боевые самолеты наступающих дивизий. И уже к 12 часам, рассказывает Арндт, армии имели законченные сведения об общем ходе сражения. С 15 часов эскадрильи охранения ринулись «волна за волной через линию фронта, увлекая за собой тянувшиеся в бой соединения и разрезая ряды противника»<sup>3</sup>. Приняв участие в наступлении, авиация оказала значительную помощь своей пехоте.

В первый день наступления войска 17-й армии дошли только до второй линии английских позиций, причем огневого вал оторвался далеко от пехоты<sup>4</sup>. Войска 2-й армии, в которой совместная деятельность пехоты и артиллерии сложилась более удачно, ворвались во вторую линию

---

<sup>1</sup> Людендорф. Мои воспоминания о войне 1914—1918 гг., т. II, стр. 167. В приказе командующего 18-й армией определялась цель огневого вала, заключающаяся в том, чтобы заставить противника укрыться во время штурма и дать возможность пехоте застигнуть его в этом положении. Он должен «парализовать противника, но он не в состоянии его уничтожить». Продвижение огневого вала производится скачками. Первый скачок легких (полевых пушек и легких гаубиц) и тяжелых полевых гаубичных батарей — 300 м. Дальнейшие скачки легкой артиллерии — 200 м, а тяжелой артиллерии, ввиду меньшей скорости ее стрельбы, — 400 м. (См. Гаскуэн. Эволюция артиллерии, стр. 103—106; Брухмюллер. Артиллерия при наступлении в позиционной войне, стр. 128—131; Иохим. Подготовка германской армии к большому наступлению во Франции весной 1918 года. Вып. 3. Артиллерия, стр. 38).

<sup>2</sup> См. Людендорф. Мои воспоминания о войне 1914—1918 гг., т. II, стр. 167; В. Балк. Развитие тактики в мировую войну, стр. 346.

<sup>3</sup> Ганс Арндт. Воздушная война. М., 1925, стр. 101—102; Д. Бузанов. Два примера оперативного взаимодействия военно-воздушных сил с наземными войсками (по опыту мировой войны 1918 г.). М., 1935, стр. 27—28.

<sup>4</sup> Система обороны англичан перед участком 18-й армии состояла: из полосы охранения, включавшей ряд узлов сопротивления, находившихся между собой в огневой связи; полосы главного сопротивления, расположенной в 1—2 км от переднего края полосы охранения и имевшей две-три оборонительные линии (глубина ее 2—3 км); тыловая полоса находилась от главной полосы сопротивления на расстоянии 1—5 км. Наиболее укрепленной полосой с сильными центрами сопротивления была вторая — главная полоса сопротивления. Ее занимали основные силы. Общая глубина всех трех полос — 8—10 км. (См. Н. Варфоломеев.

позиций<sup>1</sup>. 18-я же армия отбросила английские дивизии до 6—7 км.

В последующие дни наибольший успех также имела 18-я армия. В течение первых двух дней она продвинулась на 6—13 км, овладев на участке Сен-Кантена оборонительными позициями англичан<sup>2</sup>. 23 марта войска 18-й армии полностью преодолели всю тактическую оборону и повели бои по преодолению оперативной обороны с бросаемыми им навстречу войсками противника. В этот день 3-й корпус 18-й армии продвинулся на 10 км. Со второго дня наступления стали продвигаться войска 2-й армии. Наступление 17-й армии сдерживалось дивизиями 3-й английской армии. 23 марта против германцев действуют французские дивизии, подвозимые к фронту на автомашинах и с ходу бросаемые в бой.

23 марта Париж подвергся артиллерийскому обстрелу из сверхдальних орудий, занимавших позиции в районе Лаона<sup>3</sup>. Орудия обладали дальностью в 120 км, изготовлялись фирмой Круппа. Они действительно были «чудом техники и науки»<sup>4</sup>.

Ход начавшегося наступления нарушил план операции. Вместо запланированного прорыва фронта обороны англичан войсками 17-й и 2-й (ударных) армий успех оказался на левом фланге, на участке 18-й армии. Гинденбург и Людендорф, осуществлявшие общее руководство операцией, уже с первого дня стали усиливать дивизиями не ударную 17-ю ар-

---

Ударная армия. 1918 год на Западном фронте мировой империалистической войны, стр. 43—44.)

<sup>1</sup> См. Людендорф. Мои воспоминания о войне 1914—1918 гг., т. II, стр. 167.

<sup>2</sup> См. Н. Варфоломеев. Ударная армия. 1918 год на Западном фронте мировой империалистической войны, стр. 63.

<sup>3</sup> См. Воспоминания Гинденбурга, стр. 71; Вл. Меликов. Вторая Марна. «Война и революция», 1931, кн. 5, стр. 6.

<sup>4</sup> Людендорф. Мои воспоминания о войне 1914—1918 гг., т. II, стр. 173.

В 1915 г. германцы обстреливали Дюнкерк, находившийся от их выдвинутых батарей в 45 км. До этого дальность обстрела орудий (морских) не превышала 35 км. (См. «Война и техника», 1927, № 8, стр. 42.) В 1917 г. их 35,6-см пушка имела дальность стрельбы 62 км. В 1918 г. устанавливается на позиции пушка «Колоссаль» («парижская пушка»), сконструированная из 38-см морской пушки (длина ствола — 33,5 м, выходящая точка траектории — 40 км, время полета — 3,5 минуты). На Париж 23 марта из трехорудийной батареи был выпущен 21 снаряд, причем 18 упало в черте города. Было убито 15 и ранено 36 человек. Обстрел Парижа велся в течение 44 дней; из 303 выпущенных снарядов 183 упали в черте города; убитых и раненых было 876 человек. Сверхдальних орудий «Колоссаль» германцы имели 7. (См. «Морской сборник», 1924, № 6, стр. 160—169; П. М. Костылев. Сверхдальнобойная артиллерия в 1914—1918 гг. и в настоящее время. «Морской сборник», 1941, № 4, стр. 28—31).

мию, а 18-ю. У них созрел новый план: обходить не один фланг англичан, а оба фланга стратегических фронтов, и английский и французский, т. е. одновременно добиваться разгрома англичан и французов<sup>1</sup>, отбрасывая англичан к морю, а французов — к их столице<sup>2</sup>. 18-я армия, вместо того чтобы сдерживать французов, обеспечивая действия ударных 17-й и 2-й армий, выполняет наиболее ответственную задачу — обход фланга фронта французов. Непрерывно подкрепляемая войсками из резерва, она продолжала наступать. К

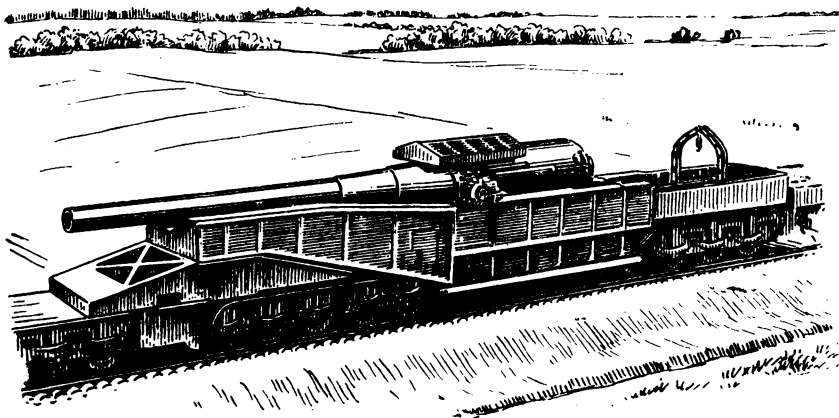

Перевозка сверхдальнобойного орудия

концу дня 25 марта обескровленная 5-я английская армия отходила на северо-запад к морю, а французы — на юго-запад, создавая фронт для прикрытия Парижа. Французские и английские армии оказывались разъединенными, между ними образовывался разрыв, открывавший путь на Амьен. 2-я армия 26 марта получает приказ наступать на Амьен. Со взятием Амьена, писал Гинденбург, поле действия противника разбивается на две части. «Англия остается по одну сторону, Франция — по другую. Политические и стратегические интересы раздробляются; это может быть выражено двумя словами: «Кале» и «Париж». Поэтому вперед

<sup>1</sup> См. Риттер. Германское наступление во Франции в марте 1918 г. (стратегический обзор). Война и мир. «Вестник военной науки и техники», Берлин, 1923, № 9, стр. 64; Луазо. Германская стратегия в 1918 году, стр. 50, 53; Г. Иссерсон. Мартовское наступление германцев в Пикардии в 1918 г. М., 1926, стр. 37—38.

<sup>2</sup> См. Луазо. Германская стратегия в 1918 году, стр. 53.

к Амьену!»<sup>1</sup> Прошло всего лишь несколько дней, как этот план германского верховного командования оказался несостоятельным. «Сопrotивление врага,— пишет в своих воспоминаниях Гинденбург,— становится все сильнее и сильнее, а наше движение все медленнее и медленнее. Надежды на Амьен должны рассеяться»<sup>2</sup>.

Французское сопротивление возрастало. Уже к исходу третьего дня операции управление войсками к югу от Соммы — 3-й резервной и 1-й (ее части стали прибывать из района Туля 26 марта) французских и 5-й английской армий — было возложено на командующего резервной группой французских армий генерала Файоля. Французские армии по мере прибытия развертывались и вводились в сражение.

26 марта при обозначившейся угрозе всему англо-французскому фронту на созванной в Дуллане конференции представителей союзных правительств, высших французских и английских военачальников назначается главнокомандующим союзными войсками во Франции и Бельгии генерал Фош<sup>3</sup>.

26 и 27 марта войска 18-й и 2-й германских армий продолжали продвижение, сбивая вступавшие в бои французские дивизии. 18-я армия за эти дни подается вперед на 28 км и захватывает Мондидье. Но день 27 марта был последним днем больших успехов 18-й армии. С этого дня наступает истощение, кризис операции. С 28 марта темпы наступления падают. Последняя попытка (4 апреля), предпринятая уже с ограниченной целью — захватить силами 18-й и 2-й армий Амьен — крупный железнодорожный узел, разбивается о сопротивление французских войск.

Ранее образовавшийся 15-километровый разрыв на стыке английской и французской армий мог бы привести к падению Амьена. Но он не был использован. Германцы не имели кавалерии<sup>4</sup>, не имели они и танков. Центр тяжести, перенесенный на Амьен, пишет Людендорф, не дал результатов; «наша наступательная сила здесь уже теперь оказалась недостаточной против сосредоточившегося и перешедшего к

---

<sup>1</sup> Воспоминания Гинденбурга, стр. 71.

<sup>2</sup> Там же, стр. 71—72.

<sup>3</sup> На конференции в Дуллане союзные правительства поручают генералу Фошу координировать действия их армий на Западном фронте. На конференции в Бовэ 3 апреля на генерала Фоша возлагают не только координированные действия союзных войск на Западном фронте, но и общее руководство операциями. И только 14 мая Фош официально получает звание главнокомандующего союзными армиями во Франции. (См. Ф. Фош. Воспоминания (война 1914—1918 гг.), стр. 243, 253, 255.)

<sup>4</sup> А сложившихся условиях конница сыграла бы свою роль. Но она была оставлена на русском фронте. (См. Туссан. О мартовском наступлении 1918 г. «Военный зарубежник», 1922, № 14-15, стр. 937.)

активным действиям противника»<sup>1</sup>. Переход же «к сражению на истощение был недопустим»<sup>2</sup>. 4 апреля операция прекращается.

Выводы. «Великая битва» во Франции,—записал Гинденбург,—окончена!»<sup>3</sup>. Но стратегическая цель не была осуществлена. Первый сильнейший удар 1918 г. сосредоточенными главными силами западной германской армии не принес «никаких стратегических результатов»<sup>4</sup>, хотя успех наступавших германских войск был самым большим на Западноевропейском театре за все время войны. 18-я германская армия за 14 дней прошла своими центральными корпусами 84 км<sup>5</sup> (6 км в сутки). Противник захватил 90 тыс. пленных и 1 тыс. орудий, а потерял 160 тыс. человек. Потери союзников были намного больше. В операцию с обеих сторон было вовлечено почти 180 дивизий.

Наступление привело к прямо противоположным результатам. Вместо разгрома англичан германцы образовали дугообразный фронт, большой мешок, вдавленный в сторону противника. Удлинение фронта с опасным вклинением приковывало значительные силы.

В ходе операции Гинденбург и Людендорф изменяют план. С самого начала операции наступление ударных армий на оперативно решающем участке застопорилось. Но войска 18-й армии, призванные обеспечивать действия ударных армий, быстро продвигались вперед. Действительный ход операции нарушал первоначальный замысел. Прорыв развивался, но не там, где было предусмотрено. Германское верховное командование стало развивать этот прорыв, вводя силы из резерва. Оно надеялось, что развитие прорыва, успешно осуществленного 18-й армией, может привести к большим результатам. К первоначальной задаче прибавляется новая задача, непосредственно вытекающая из тактических соображений. Так в ходе самой операции меняется ее план. Операция уже преследует две цели — разгром англичан и французов. Усилия раздваиваются. Наступление ведется веером, к северо-западу, западу и юго-западу<sup>6</sup>, достигая по фронту 150 км. Но ударная сила успешно наступавших войск, основанная на глубоком построении, ослабе-

<sup>1</sup> Людендорф. Мои воспоминания о войне 1914—1918 гг., т. II, стр. 168.

<sup>2</sup> Там же.

<sup>3</sup> Воспоминания Гинденбурга, стр. 72.

<sup>4</sup> Мозер. Краткий стратегический обзор мировой войны 1914—1918 гг., стр. 137.

<sup>5</sup> См. Н. Варфоломеев. Ударная армия. 1918 год на Западном фронте мировой империалистической войны, стр. 75.

<sup>6</sup> См. Куль и Г. Дельбрюк. Крушение германских наступательных операций 1918 г, стр. 133.



вают. Контратаки непрерывно пополняемых союзных войск усиливаются. К концу операции у германского командования не хватает сил выполнить ограниченную задачу — захватить Амьен, отстоящий от фронта всего в 15 км<sup>1</sup>. Германское верховное командование применило войска в том направлении, которое не могло привести к оперативно-стратегическим результатам. Оно пренебрегло стратегическими требованиями в пользу требований тактической целесообразности<sup>2</sup>. Для выполнения столь грандиозных задач нужны были силы, и в частности подвижные, но их не было. Недооценка танков дорого обошлась Германии. Англо-французские войска, не тревожимые на других фронтах, к концу операции уравнивают силы и останавливают противника.

Достижение германцами крупного тактического успеха было возможно вследствие тщательной подготовки операции, обучения войск на основе опыта войны, умелого организованного взаимодействия пехоты, артиллерии и авиации.

Продолжением мартовского наступления в Пикардии явилась операция, проведенная 6-й и 4-й германскими армиями во Фландрии по обоим берегам р. Лис 9—30 апреля. Решение германского верховного командования нанести здесь второй удар вытекало из общего плана сокрушения фронта английских войск. Решительной поддержкой нового удара должно было служить удержание образовавшегося амьенского выступа и предпринимаемые частные атаки на Амьен.

На войска 6-й и 4-й армий возлагалась задача овладеть Хазебруком — важным узлом путей и высотами в районе Кеммель, Кассель. Взятие этих высот вело к очищению от англичан выступа между Ипром и морем, к дальнейшему развitiю операции к побережью.

9 апреля войска 6-й германской армии атаковали английские войска на 16-километровом фронте между Армантьером и каналом Ла-Бассе, а на второй день, 10 апреля, — войска 4-й германской армии на 7-километровом фронте от Мессин до Армантьера; после полудня удар распространяется еще на несколько километров к северу<sup>3</sup>.

В первые дни наступление протекало успешно. 9 и 10 апреля английские войска, атакованные на фронте около 36 км, были отброшены местами до 10 км<sup>4</sup>. На помощь англича-

<sup>1</sup> См. М. Галактионов. Амьен (1918 г. и 1940 г.). «Военно-исторический журнал», 1940, № 12, стр. 31.

<sup>2</sup> См. Риттер. Германское наступление во Франции в марте 1918 г. (стратегический обзор). Война и мир. «Вестник военной науки и техники», Берлин, 1923, № 9, стр. 57.

<sup>3</sup> См. А. Базаревский. Мировая война 1914—1918 гг. Кампания 1918 г. во Франции и Бельгии. Т. I. М.—Л., 1927, стр. 242.

<sup>4</sup> См. там же.

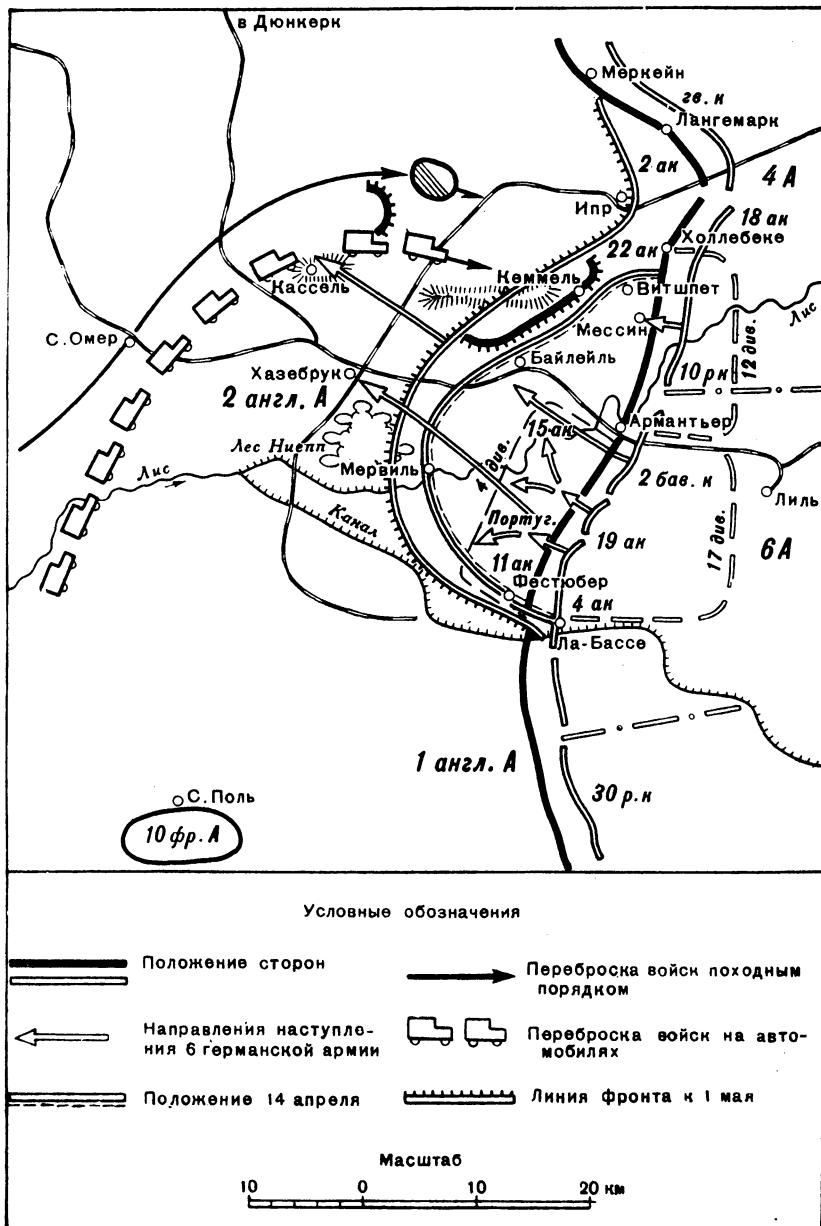

Германское наступление на р. Лис 9—30 апреля 1918 г.

нам спешно подвозились французские дивизии. Контратаки союзных войск все более усиливались. Наступательные бои германскими войсками ведутся, но с перерывами для их подготовки.

После 14-дневной упорной борьбы противник овладел горой Кеммель. Но этот успех, замечает Мозер, не улучшил стратегического положения, проникнуть до очень важных Кассельских высот не удалось. В результате наступления германские войска во Фландрии, в глубине долины Лис, «попали в такое же тяжелое положение, как у Амьена, имея против себя превосходную и фланкирующую неприятельскую артиллерию»<sup>1</sup>. Тревожным для германского командования было и то, что часть германских войск «не проявила своей прежней готовности к наступлению»<sup>2</sup>. «Приходят известия,— записал Гинденбург,— об отказе наших некоторых частей» наступать<sup>3</sup>.

Дальнейшие наступательные бои в этом же направлении не обещали никакого успеха. Образовавшийся новый мешок в направлении на Хазебрук, кроме опасности, ничего не представлял.

Германцы на р. Лис ввели в сражение 39 дивизий, англичане и французы — 35. Успех наступления измерялся углублением до 18 км в направлении на Хазебрук. До морского побережья оставалось всего 60 км. Потери союзников были больше германских; в апреле только англичане потеряли 143 тыс. человек. Пленными немцы взяли 30 тыс. человек. Наступление, определяет Риттер, сулившее в стратегическом отношении только успех, чрезвычайно затянулось. Судьба его решилась тактическим успехом первого дня. Главной причиной незначительности этих успехов являлась недостаточность сил. Мартовский удар, проходивший через прежнее поле битвы на Сомме, превратился на р. Лис в чисто истошающий удар<sup>4</sup>.

**Наступление германцев на р. Эн 27 мая — 13 июня 1918 г.**<sup>5</sup>. Оперативно-стратегические неудачи мартовского наступления в Пикардии и апрельского во Фландрии не поколебали замысла германского верховного командования добиваться решения войны нанесением наступательных ударов. «Расшатывать вражескую постройку, указывал Гинденбург, частичными боями, расшатывать до тех пор, пока она

<sup>1</sup> Мозер. Краткий стратегический обзор мировой войны 1914—1918 гг., стр. 140.

<sup>2</sup> Там же.

<sup>3</sup> Воспоминания Гинденбурга, стр. 75.

<sup>4</sup> См. Х. Риттер. Критика мировой войны, стр. 183—184.

<sup>5</sup> Наступление на р. Эн 27 мая—5 июня и на р. Уаза 9—13 июня.

не рухнет»<sup>1</sup>. После почти месячной передышки 27 мая германские войска переходят в наступление на р. Эн.

Германское верховное командование перед майским наступлением издает инструкции о ведении наступательных боев, дополнявшие ранее изданные. Сделанные из опыта последних боев выводы заключались в «еще большем разрежении пехоты, в возрастании значения тактики небольших ударных групп и в усовершенствовании согласования работы отделений с войсками сопровождения и пехоты с артиллерией»<sup>2</sup>. В прошедших боях самостоятельность пехотных отделений и их совместная деятельность с войсками сопровождения, пишет Людендорф, во многих случаях оказались не на высоте<sup>3</sup>.

В инструкцию от 17 апреля вводится деление атаки на методическую, применяемую в условиях позиционной войны, против неприятеля, занимающего сплошную оборонительную позицию, и в междуполосном пространстве (*Zwischenfeldangriff*), против неприятеля, не имеющего сплошного фронта. В первом случае атаки войск требуют усиленной подготовки, как перед 21 марта, когда применяемые способы выдержали испытание и не было необходимости их заменять. Во втором случае атаки войск требуют наилучшего сочетания со складывающейся обстановкой и трудностями боя, связанными с отсутствием подвижного огневого вала, быстрого движения, чтобы противник не успел опомниться. Успех атаки в междуполосном пространстве зависит прежде всего от быстроты и непрерывности действий наступающей пехоты, находчивости и инициативы младших начальников, от смелого маневра, окружения и захвата узлов сопротивления, уничтожения пулеметных гнезд собственными огневыми средствами и своевременного использования приданной артиллерии и минометов. В целях недопущения запаздывания артиллерии сопровождения пехоты, что сплошь и рядом наблюдалось в мартовском и апрельском наступлениях, инструкция рекомендовала придавать головным батальонам наступающих полков артиллерийские взводы<sup>4</sup>.

Пехотные роты, имевшие по четыре легких пулемета, получили еще по одному пулемету, а также улучшенные ружейные гранаты. Артиллерийские войска получили «почти всю причитающуюся им материальную часть»<sup>5</sup>, а обозы

<sup>1</sup> Воспоминания Гинденбурга, стр. 75.

<sup>2</sup> Людендорф. Мои воспоминания о войне 1914—1918 гг., т. II, стр. 181.

<sup>3</sup> См. там же, стр. 170.

<sup>4</sup> См. Германская наступательная тактика в 1918 г. «Военный зарубежник», 1922, № 4-5, стр. 191—193.

<sup>5</sup> Людендорф. Мои воспоминания о войне 1914—1918 гг., т. II, стр. 184.

и транспорты — пулеметы для защиты от неприятельских аэропланов. На вооружение войск поступили первые противотанковые ружья, обслуживаемые двумя солдатами<sup>1</sup>.

План майского наступления строился на решении прежней стратегической цели — разгрома англичан. Продолжение наступления севернее р. Уазы против английской армии являлось «наиболее выгодной операцией, но теперь там были сосредоточены столь значительные неприятельские силы, что это препятствие было не под силу даже отдохнувшим войскам»<sup>2</sup>. До возобновления наступления против английской армии было решено оттянуть союзные силы с фронта севернее Уазы нанесением удара по французской армии на участке Аббекур, Бримон протяжением 74 км. Фронт участка, избранного для удара, близко подошел к Парижу (120 км). При успехе действий германских войск создавалась угроза французской столице. Операцию проводили войска фронта кронпринца прусского. Главный удар наносила 7-я армия, имевшая задачей выйти на реки Эн и Вель. На 1-ю и 18-ю армии возлагались вспомогательные удары своими флангами слева и справа 7-й армии. Войска левого фланга 18-й армии должны были атаковать противника на четвертый день после перехода в наступление 7-й армии (фронт прорыва расширяется до 86 км). Германская 7-я армия имела 28 дивизий (16 дивизий в первом эшелоне, 6 — во втором и 6 — в третьем), правый фланг 1-й армии — 3 дивизии и левый фланг 18-й армии — 3 дивизии.<sup>3</sup>

Французская 6-я армия, имевшая 20 дивизий (в первом эшелоне — 11, во втором — 4 и в резерве главного командования — третий эшелон в составе 5 дивизий), занимала 98-километровый фронт. На одну германскую пехотную дивизию первого эшелона приходилось 4 км, а на одну французскую дивизию первого эшелона — 9 км<sup>3</sup>.

Общая глубина французской обороны от 8 до 12 км. Местность с речными преградами и холмистыми возвышенностями благоприятствовала ведению обороны. В первой линии (и перед ней) первой оборонительной позиции (состоявшей из трех-четырёх линий окопов глубиной до 4 км) размещалось боевое охранение, во второй — боевая часть, в третьей — резервы. За первой позицией находилась вторая, а на удалении 5—6 км от нее имелись узлы сопротивления. Расположение основной массы французских войск в первой

---

<sup>1</sup> См. Людендорф. Мои воспоминания о войне 1914—1918 гг., т. II, стр. 184.

<sup>2</sup> Там же, стр. 182.

<sup>3</sup> См. Н. Варфоломеев. Ударная армия. 1918 год на Западном фронте мировой империалистической войны, стр. 90.

позиции обороны<sup>1</sup>, вызванное стремлением удерживать ее во что бы то ни стало, позволяло противнику обрушить всю силу своего огня по этой основной группировке, не имевшей нужной глубины, ошеломить ее и привести в расстройстве<sup>2</sup>.

27 мая войска 7-й армии повели наступление на 44-километровом фронте силами 25 дивизий против 9, при 3955 орудиях против 1030<sup>3</sup>, а на направлении главного удара (27 км)

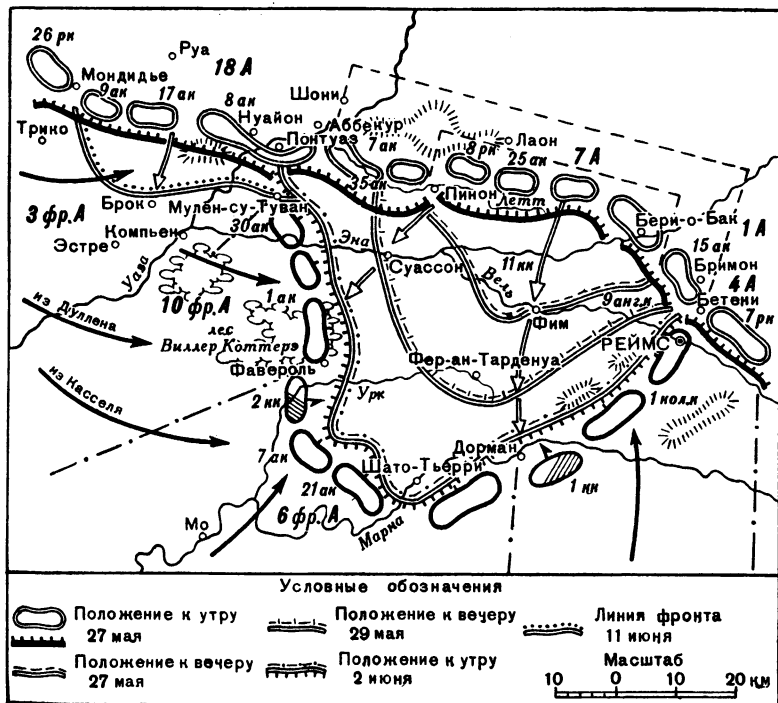

Наступление германских войск на р. Эн 27 мая — 13 июня 1918 г.

армия имела 16 дивизий против 3 и 2608 орудий против 621. Наступление поддерживало 687 самолетов.

Германцам удалось обеспечить скрытность операции до самого последнего дня<sup>4</sup>. Лишь 26 мая французам стало из-

<sup>1</sup> На этом участке фронта размещались части английского корпуса, потрепанные в минувших боях.

<sup>2</sup> См. Лиддел Гарт. Правда о войне 1914—1918 гг., стр. 344—345.

<sup>3</sup> См. Н. Варфоломеев. Ударная армия. 1918 год на Западном фронте мировой империалистической войны, стр. 97—100.

<sup>4</sup> См. А. Мялковский. Ударная армия (на примере действия 7-й немецкой армии с 27 мая по 5 июня 1918 г.). «Война и революция», 1931, кн. 2, стр. 53.

вестно из показаний двух пленных германских солдат о предстоящей 27 мая атаке.

В 2 часа 27 мая германская артиллерия открыла огонь из всех своих артбатарей и минометов всех групп (снаряды «синий крест»). В первые десять минут (первый период) артиллерийской подготовки нападению беглым огнем подверглись, пишет Брухмюллер, осуществлявший общее руководство артиллерией 7-й армии, неприятельские пехотные позиции, батареи, командные пункты, центральные телефонные станции, лагеря и штабквартиры. Во второй период (в течение 65 минут) велась усиленная борьба с артиллерией и продолжался обстрел важнейших командных пунктов, лагерей, штабквартир и мостов всеми батареями всех групп (стрельба химическими снарядами различных марок). Затем в течение 85 минут (третий, четвертый и пятый периоды) велся обстрел пехотных позиций и планомерная борьба с артиллерией (снарядами «синий крест» и осколочными). Минометный огонь направлялся по первой укрепленной линии, передним проволочным заграждениям и по сторожевому охранению перед первой линией<sup>1</sup>. За десять минут до окончания пятого периода подготовки артиллерия организует подвижной огневой вал. Шестой период — огневой вал, который продвигается скачками в 200 м, с шестиминутным перерывом после каждого скачка; вал проходит 1 км приблизительно в 40—50 минут<sup>2</sup>. Огневой вал, пишет Брухмюллер, состоял из двух частей. «Это был двойной огневой вал. Впереди главного огневого вала, непосредственно предшествовавшего пехоте и состоявшего исключительно из осколочных снарядов, двигался второй огневой вал, по возможности из химических снарядов, который должен был загнать противника в его убежища»<sup>3</sup>. Артиллерийский огонь велся на глубину до 15 км.

Артиллерийской подготовкой, продолжавшейся 2 часа 40 минут, «удалось настолько нейтрализовать неприятельскую артиллерию, что она не могла существенно помешать нашей пехоте при занятии исходной позиции и во время самой атаки»<sup>4</sup>.

Германская пехота, начавшая атаку в 4 часа 40 минут за шесть часов достигла р. Эн, находившейся в 9 км от

---

<sup>1</sup> См. Г. Брухмюллер. Артиллерия при наступлении в позиционной войне, стр. 94—95.

<sup>2</sup> См. там же, стр. 97.

<sup>3</sup> Там же, стр. 111; П. С. Смирнов. Прорыв укрепленной полосы, стр. 132; Люка. Эволюция тактических идей во Франции и Германии во время войны 1914—1918 гг., стр. 66.

<sup>4</sup> Г. Брухмюллер. Артиллерия при наступлении в позиционной войне, стр. 107—108.

исходного положения. Переправившись через р. Эн, германские дивизии к концу дня вышли на р. Вель. Успех наступления был огромен. За первый день германские войска, наступавшие в центре, прошли до 20 км. На флангах прорыва союзные войска оказались упорное сопротивление. Генерал Фош в помощь 6-й армии направляет 9 пехотных и 4 кавалерийские дивизии 5-й французской армии, одна из которых вступает в бой уже 27 мая. Спешно подвизавшиеся дивизии вступали в бой разрозненно, перемешиваясь с отходящими войсками.

28, 29 и 30 мая германские войска продолжают продвигаться в центре. Дальнейшее развитие операции наталкивается на упорное сопротивление союзных войск на флангах. 29 мая после ожесточенной борьбы и уличных боев взяты Суассон. Превосходство в силах к 30 мая переходит к союзникам. Но положение французов весьма тяжелое: противник вводит новые силы и рвется к Парижу, обстреливаемому сверхдальней артиллерией. «Остро чувствовался,— пишет Фош,— недостаток живой силы»<sup>1</sup>.

30 мая фронт германского наступления расширяется, в атаку переходят на крайнем правом фланге 7-й корпус 7-й армии и соседний с ним 38-й корпус 18-й армии. Попытка войск 1-й армии взять Реймс на противоположном фланге охватом с запада не удалась.

31 мая атаки ведутся по всему фронту войсками 7-й армии совместно с левофланговым корпусом 18-й армии и войсками 1-й армии. Если 31 мая удастся на некоторых участках продвинуться вперед, то с 1 по 5 июня операция затухает и приостанавливается. Реймс так и остался в руках французов.

В результате наступления 27 мая—5 июня германцы продвинулись до 60 км. Они вышли на Марну, приблизившись к Парижу, который находился от их фронта менее чем в 70 км. Союзные войска потеряли только пленными 55 тыс. человек, 650 орудий, более 2 тыс. пулеметов<sup>2</sup>. Потери противника составляли 126 тыс. человек.

Продолжением наступления 7-й и 1-й армий явилось наступление 18-й армии (на р. Уаза), предпринятое 9—13 июня<sup>3</sup> в общем направлении на Компьен. Цель этой армейской операции—спрямить германский фронт между амьенским выступом и теперь образовавшимся выступом у Шато-Тьерри и ликвидировать угрозу войскам 7-й армии с фланга. В первые два дня армия продвигалась вперед. Но 11 июня фран-

<sup>1</sup> Ф. Фош. Воспоминания (война 1914—1918 гг.), стр. 289.

<sup>2</sup> См. А. Корда. 1918 год. Мировая война, стр. 43.

<sup>3</sup> См. Ф. Фош. Воспоминания (война 1914—1918 гг.), стр. 299.



цузы контратаковали противника пятью дивизиями при поддержке 163 танков и несколько оттеснили его назад. Предпринимаемые обеими сторонами в последующие два дня атаки не привели к изменению положения. План наступления 18-й германской армии не был выполнен.

Таким образом, цель, поставленная перед фронтом кронпринца германского — оттянуть с английского участка фронта союзные резервы, — была достигнута, хотя после этих операций общий замысел германского командования (нанесением ударов севернее Уазы<sup>1</sup> разгромить англичан) не был осуществлен. Превосходство сил, блестящая организация артиллерийской подготовки и высокая тактическая выучка войск обеспечили уже в первый день наступления невиданный для Западного фронта темп наступления — до 20 км. Но высокие темпы наступления удерживаются лишь до 1 июня. Союзники перебрасывают на угрожаемый участок большие силы. По мере вступления их в бой противодействие возрастает, наступление германских войск прекращается. На некоторых участках сражения боевые действия не прекращались и ночью. В контратаках, предпринимаемых союзными войсками, участвовали танки. Были случаи, когда танковые части бросались на наступавшего противника без артиллерийской подготовки и поддержки пехоты<sup>2</sup>. Достигнутый оперативно-тактический успех — прорыв на широком фронте в глубину до 60 км — не был развит. Но германское верховное командование, находясь под впечатлением одерживаемых успехов, стремилось развить маневренные действия и нанести поражение французам. Однако сил для дальнейшего развития операции в глубину не хватало. Резервы союзников, вступавшие в сражение, увеличивали силу обороны. Нарастание сил у наступающего шло медленнее, чем у обороняющегося. Исключительное значение имело и превосходство союзников в авиации и танках. Германская авиация только в первые дни, до 30 мая, обладала превосходством в воздухе.

На общий ход операции влияло постоянное отставание флангов наступавших войск. Было неблагоприятно и с устройством тыла. При удалении от исходной позиции центральных корпусов 7-й армии их снабжение, осуществлявшееся по единственной железной дороге восточнее Суассона, сильно затруднялось.

Наступление германцев во многом облегчалось тем, что главная масса союзных войск располагалась в первой

<sup>1</sup> В операцию были втянуты: на р. Эн — 51 германская дивизия и на р. Уаза — 18 дивизий.

<sup>2</sup> См. Исторический эпизод боевого применения танков. «Механизация и моторизация РККА», 1932, № 11, стр. 59.

позиции (боевая часть во второй линии окопов). Такое расположение противоречило опыту ведения обороны, а также требованиям французского главного командования.

**Вторая Марна. Наступление германцев на Марне («сражение за мир») 15—17 июля 1918 г.** После операции на р. Эн на Западном фронте наступило месячное «оперативное затишье», во время которого стороны готовились к новым предстоящим сражениям. Общая обстановка значительно ухудшилась для Германии и улучшилась для Антанты, несмотря на понесенные ею огромные потери. Экономический потенциал Антанты и ее людские ресурсы не находились на таком пределе, как в Германии. На Западный фронт непрерывно прибывали американские войска. Состояние германской армии было основательно подорвано. «Бои внесли большие, непоправимые опустошения»<sup>1</sup> в ее ряды. Пополнений не хватало, численный состав батальонов сократился, были расформированы четвертые роты<sup>2</sup>, но все же Людендорф «допускал производство еще одного удара, чтобы склонить к миру противника»<sup>3</sup>.

Ослабление сил, голод, «яд пропаганды», подкупы... внутренняя борьба в государстве»<sup>4</sup> — так характеризует Гинденбург положение перед июльским наступлением. Все это, продолжает он, грозило привести Германию к гибели. «Только военный успех мог дать выход из этого тяжелого положения. Я не только определенно желал с его помощью достичь счастливого конца, но и надеялся на это»<sup>5</sup>.

Германское верховное командование и в это трудное для страны время переоценивало свои силы и недооценивало силы своего противника, считая, что он истощен и уже не выдержит последующих наступательных ударов и запросит мира. «Условия для этого были налицо — мы все еще находились в периоде наступления»<sup>6</sup>. Действительно, стратегическая инициатива находилась у германцев. Но они удержали ее всего три дня после начала предпринятого ими нового наступления.

Положение Германии и в целом четверного союза значительно ухудшилось в середине июня — после полного провала наступления австро-венгерских войск против Италии.

---

<sup>1</sup> Воспоминания Гинденбурга, стр. 81.

<sup>2</sup> См. Луазо. Германская стратегия в 1918 году, стр. 98.

<sup>3</sup> Людендорф. Мои воспоминания о войне 1914—1918 гг., т. II, стр. 203.

<sup>4</sup> Воспоминания Гинденбурга, стр. 80.

<sup>5</sup> Там же, стр. 82.

<sup>6</sup> Там же, стр. 82; Людендорф. Мои воспоминания о войне 1914—1918 гг., т. II, стр. 204.

Развернув подготовку к наступлению, германское верховное командование мобилизовало все, что возможно, для его осуществления. В новой инструкции от 9 июня подчеркивалось, что ранее рекомендованные принципы, на которых основывалось обучение войск, равно как и методы наступления, выдержали боевое испытание во всех мельчайших подробностях<sup>1</sup>; теперь от пехоты требуется проявление смелости, упорства и энергии, удержание достаточной наступательной силы. Инструкция напоминает о недопустимости при атаках излишнего скопления пехоты, что вызывает только большие потери, и указывает на эффективность действий небольших групп пехоты, поддерживаемых пулеметами и артиллерией сопровождения (меньше стрелковых цепей и штурмов массами и больше атак группами пулеметов)<sup>2</sup>.

Для поднятия боеспособности войск германское верховное командование объявило, что готовившееся наступление будет последним, что оно ведется за мир. Наступление было назначено на 15 июля на р. Марна, по обеим сторонам Реймса. После этого через две недели намечалось нанести удар во Фландрии<sup>3</sup>, который возлагался на 4-ю и 6-ю армии. «Возобновление нашего нападения на Реймс и должно было теперь служить нашей главной цели, а именно решительному сражению с массой английского войска»<sup>4</sup>.

Наступление на Марне ведут 7, 1 и 3-я армии, входившие в группу армий (фронт) кронпринца германского; ширина участка наступления — 80 км (7-я армия — 34 км, 1-я — 23 км и 3-я — 23 км). 7-я армия наступает восточнее Шато-Тьерри, а 1-я и 3-я — восточнее Реймса. 7-я и 1-я армии наступают по сходящимся направлениям в обход Реймса.

Общее соотношение сил на всем Западном фронте (810 км) по числу бойцов было в пользу Антанты. На избранном для наступления участке удар наносили 45 дивизий (во втором эшелоне — 10 дивизий, в третьем — 8). На одну пехотную дивизию первого эшелона приходилось 2,8 км (3-я и 1-я армии) и 3,3 км (7-я армия). Всего орудий на фронте атаки было развернуто 8800 (без траншейных), до 110 орудий на 1 км фронта. Наступление должны были поддерживать 1464 самолета<sup>5</sup> (в 7-й армии — 576 самолетов, в 1-й — 445 и в 3-й — 443).

<sup>1</sup> См. Германская наступательная тактика в 1918 г., «Военный зарубежник», 1922, № 4-5, стр. 193.

<sup>2</sup> См. там же, стр. 194.

<sup>3</sup> См. Людендорф. Мои воспоминания о войне 1914—1918 гг., т. II, стр. 203.

<sup>4</sup> Воспоминания Гинденбурга, стр. 83.

<sup>5</sup> См. Д. Бузанов. Два примера оперативного взаимодействия военных воздушных сил с наземными войсками (по опыту мировой войны), М., 1935, стр. 54—55.

На фронте германского наступления располагались войска 4-й, 5-й и 6-й французских армий (33 пехотные и 3 кавалерийские дивизии, из них в первом эшелоне 19,5 пехотных дивизий).

Германцы готовили это наступление, как и все предшествующие, скрытно, делая ставку на внезапность. Но на этот раз достигнуть внезапности им не удалось. Французское командование было точно осведомлено о дне и часе наступления.

15 июля наступлением германских войск развернулось сражение на Марне (ее второй этап составляет контрнаступление союзников). Артиллерийская подготовка началась в 1 час 10 минут. «Тысячеголовая артиллерия» начала свою боевую работу на новом фронте<sup>1</sup>. Но за час до нее французская артиллерия открыла предупредительный огонь<sup>2</sup>. Артиллерийская подготовка продолжалась в общем 4 часа. Войска германской 7-й армии, неся большие потери, форсировали Марну и продвинулись за день от 4 до 8 км. 1-я германская армия, опрокидывая слабое сопротивление союзных частей, к полудню прошла 3—4 км и неожиданно натолкнулась на упорное сопротивление. Оказывается, командование 4-й французской армии отвело войска с первой оборонительной позиции на вторую, и удар немцев (их артиллерийская подготовка) пришелся по пустому месту<sup>3</sup>. Начатое наступление 3-й германской армии также было вскоре остановлено.

Второй и третий день боев были безуспешными для германцев. Они не смогли преодолеть сопротивление. 17 июля германское верховное командование приостанавливает наступление, а 7-я армия получает приказ готовиться к отходу за Марну.

Наступление на Марне провалилось. Важными причинами провала операции являлись: срыв внезапности и неосуществление «тяжеловесного удара», отсутствие необходимых оперативных резервов для питания операции из глубины и в отличие от предшествующих операций более умелая организация французами обороны, ее более глубокое эшелонирование и связанный с этим отвод войск с первой позиции на вторую на участке 4-й французской армии.

Приостановив наступление, германское верховное командование сразу же приступило к переброске артиллерии во

<sup>1</sup> Воспоминания Гинденбурга, стр. 84.

<sup>2</sup> См. Вл. Меликов. Вторая Марна. «Война и революция», 1931, кн. 5, стр. 18; Н. Варфоломеев. Ударная армия. 1918 год на Западном фронте мировой империалистической войны, стр. 130.

<sup>3</sup> См. Мозер. Краткий стратегический обзор мировой войны 1914—1918 гг., стр. 145—146.

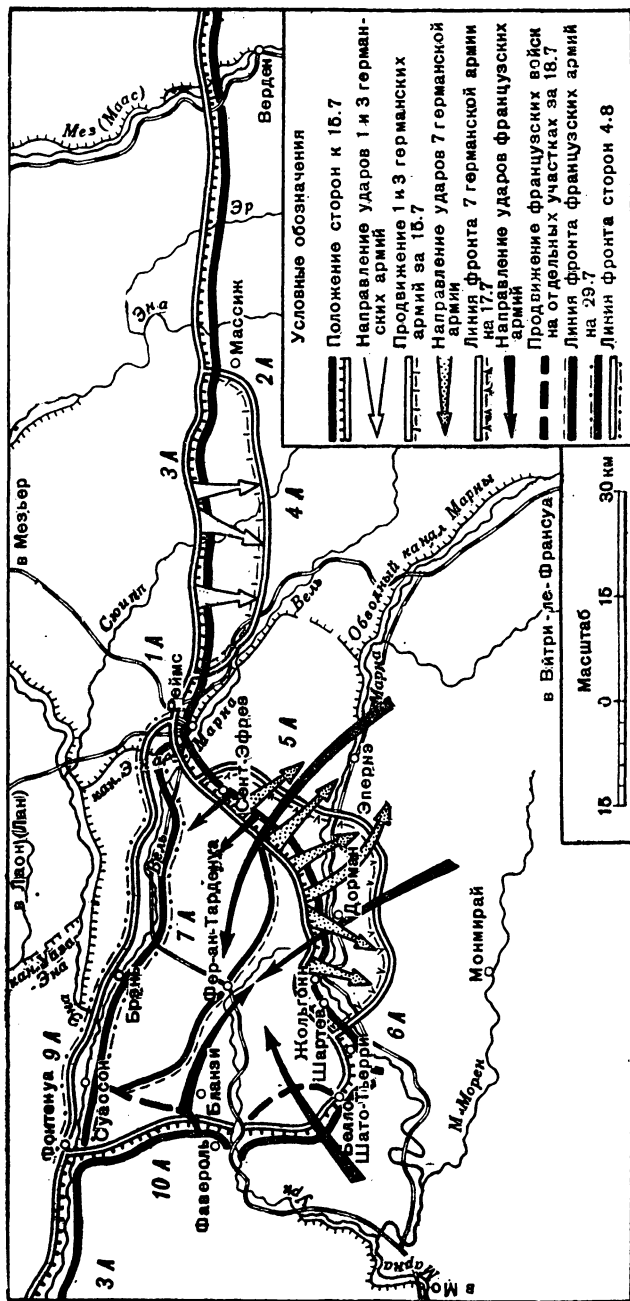

Вторая Марна. Наступление германских войск 15—17 июля и контрнаступление французских войск 18 июля — 4 августа 1918 г.

Фландрию, где, по его замыслам, намечался главный удар, которым предполагалось сокрушить фронт англичан.

Но этому удару не суждено было осуществиться. Наступление на Марне явилось последним германским наступлением в первой мировой войне.

18 июля 10-я и 6-я французские армии наносят контр-удар, за которым последовали наступательные действия других армий и оставление германцами марнского выступа.

#### КАМПАНИЯ 1918 ГОДА.

#### НАСТУПАТЕЛЬНЫЕ ОПЕРАЦИИ АРМИИ АНТАНТЫ. ОБЩЕЕ НАСТУПЛЕНИЕ АНТАНТЫ И ПОРАЖЕНИЕ ГЕРМАНИИ

**Вторая Марна. Контрнаступление французов 18 июля — 4 августа 1918 г.** Перед союзным командованием после операции на р. Эн и до германского наступления на Марне стояла задача закрепить и обеспечить установившееся положение на фронте, а также подготовить будущие операции союзных армий<sup>1</sup>. Германское наступление ожидалось против британского фронта. Но не исключалась также возможность нанесения удара в любом районе театра военных действий во Франции. Из этого был сделан вывод, что резервы союзников должны быть готовы действовать на всем протяжении фронта от Северного моря до Вогезов<sup>2</sup>. Союзное командование сделало необходимые перегруппировки и привело союзные армии в нужную боевую готовность. Была организована (кроме дальней) ближняя оборона Парижа.

Готовясь к отражению нового германского наступления, союзное командование в то же время вело подготовку к наступательным операциям на р. Лис, на Сомме и Марне. Нанесение первого удара планировалось в районе Марны на фронте от Суассона до Шато-Тьерри. Здесь наиболее опасным для противника являлся жизненно важный узел сообщений Суассон; его парализация приводила к срыву снабжения всех войск, расположенных в марнском выступе между реками Эн и Марна, в мешке у Шато-Тьерри. При планировании наступательных операций союзное командование рассчитывало и на американские войска. В середине июля американская армия во Франции насчитывала 27 дивизий<sup>3</sup>.

<sup>1</sup> См. Ф. Ф. Ф. Воспоминания (война 1914—1918 гг.), стр. 299.

<sup>2</sup> См. там же, стр. 301.

<sup>3</sup> См. там же, стр. 319.

На Западном фронте, по данным французского генерального штаба, союзники имели: пехотных дивизий — 200 и кавалерийских — 10, полевых орудий — 11 481, тяжелых орудий — 8323. Общая численность личного состава всех родов войск — 3 592 242 человека, из них 2 009 404 — в пехоте, 1 014 090 — в артиллерии, 319 401 — в инженерных войсках, 90 369 —

Готовясь после майского сражения на р. Эн к большому оборонительному сражению и к наступлению, союзное командование использовало опыт последних наступательных и оборонительных операций. В частности, Фош настоятельно потребовал отказаться от сосредоточения основных сил на первой позиции и обратить внимание на значение «вторых позиций, на способ их занятия, на образ действий, которого следовало на них держаться»<sup>1</sup>. Выполнение этого требования дало эффективные результаты по срыву июльского наступления германцев.

Французское командование, готовясь, таким образом, и к обороне и к наступлению, могло во время начавшегося германского наступления «сочетать оборону с сильным контрударом»<sup>2</sup>. 18 июля французские армии наносят контрудар на фронте рек Эн и Марна войсками 10-й армии и левого фланга 6-й. Другие армии — 9-я и 5-я, занимавшие позиции у марнского выступа, 18 июля вели артиллерийский огонь и местные атаки.

10-я армия прорывала позиции противника на участке р. Эн, р. Урк, протяжением 24 км, и 6-я армия (левый фланг) — р. Урк, р. Марна, протяжением 26 км, силами 25 пехотных (из них 4 американские) и 3 кавалерийских дивизий. Наиболее оснащенной была 10-я армия. 6-я армия, действуя совместно с 10-й, должна, по определению ее командующего, продолжить вправо фланг 10-й армии и расширить на другом берегу р. Урк фронт намеченного наступления<sup>3</sup>.

10-я армия имела 16 пехотных дивизий: в первом эшелоне — 10, во втором — 2, в третьем — 4 пехотные и 3 кавалерийские дивизии, орудий — 1573, танков — 337, самолетов — 581. Плотность фронта на дивизию первого эшелона состав-

в коннице и 68 978 — в военно-воздушных силах. Численность личного состава всех родов войск французской армии (командующий генерал Петэн) — 1 675 481 человек, английской армии (командующий генерал-фельдмаршал Дуглас Хейг) — 1 166 395, бельгийской армии (фактически командующий начальник штаба генерал Жиллен) — 131 978 и в американской армии (командующий генерал Першинг) — 618 388 (в начале июля). Франция имела 10 армий, объединенных в три группы, Англия — 5 армий. Танков во французской армии (в трех бригадах) на 17 июля числилось: годных — 540 легких и 240 средних и в английской — около 730. (См. Контрнаступление Антанты на Западном фронте в 1918 г. (издание французского генерального штаба). М., 1936, стр. 24, 26, 29—31.)

Германские армии (13 армий, объединенных в четыре группы), по этим же данным, в начале июля имели на Западном фронте пехотных дивизий 209, полевых орудий — 10 800, тяжелых орудий 7300. Общая численность личного состава всех родов войск 3 273 000 человек. (См. Контрнаступление Антанты на Западном фронте в 1918 г., стр. 32.)

<sup>1</sup> Ф. Фош. Воспоминания (война 1914—1918 гг.), стр. 300.

<sup>2</sup> Там же, стр. 319.

<sup>3</sup> См. там же, стр. 324.





лась авиация<sup>1</sup>. Нанесенный без артиллерийской подготовки удар застал противника врасплох<sup>2</sup>. За 3,5 часа корпуса 10-й армии (наносившие главный удар) продвинулись в глу-

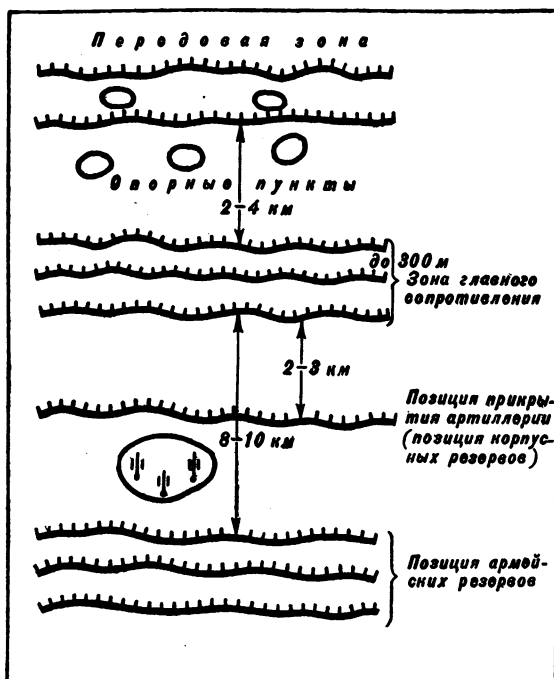

Оборона в 1918 г.

бину обороны противника на 4—5 км<sup>3</sup>. Корпуса 6-й французской армии перешли в наступление после полуторачасо-

<sup>1</sup> По приказу командующего 10-й армией генерала Манжена на 400 самолетов возлагалась задача «очистить небо от противника». С этой целью самолеты были подразделены на три группы, действующие в трех этажах: первый этаж (2 тыс. м и выше) предназначался для борьбы с германскими истребителями, второй этаж (2 тыс. м и ниже) — для борьбы с разведчиками и третий этаж (1 тыс. м и ниже) — для обстрела земных целей и борьбы со штурмовиками и бомбардировщиками противника.

<sup>2</sup> См. Людендорф. Мои воспоминания о войне 1914—1918 гг., т. II, стр. 226; Ф. Огородников. Прорыв 10-й французской армии 18—23 июля 1918 г. при Виллер Коттерэ. «Война и революция», 1931, кн. 8, стр. 112—113; Заключительные сражения великой войны 1914—1918 гг. «Военный зарубежник», 1923, № 19, стр. 39; А. Штенгер. От Марны до Вёля, 1918 год. М., 1941, стр. 170.

<sup>3</sup> См. Н. Варфоломеев. Ударная армия. 1918 год на Западном фронте мировой империалистической войны, стр. 147.

вой артиллерийской подготовки<sup>1</sup>. К вечеру войска 10-й армии продвинулись до 9 км<sup>2</sup>, а 6-й — до 5 км<sup>3</sup>.

На второй день германские дивизии оказывают упорное сопротивление. Войска 10-й армии смогли продвинуться только на 2 км. Приказ о наступлении получают 5-я и 9-я армии. Бои охватили весь фронт марнского выступа. Германское командование, сдерживая наступление на флангах, отводило свои войска на линию р. Урк и затем на реки Эн и Вель. 4 августа операция «Вторая Марна» прекращается<sup>4</sup>. Дважды она была неблагоприятной для Германии: сорвано ее наступление, за которым последовало контрнаступление союзных войск и очищение марнского выступа.

Стратегическая инициатива перешла, и притом окончательно, к союзникам. Оставлением марнского выступа были открыты и все другие дороги для так называемого «великого отхода» германской армии. В июльских боях на р. Марна произошел в ходе войны новый перелом в пользу Антанты. Вторая победа на Марне была сильнейшим ударом по германской армии, по ее моральному состоянию<sup>5</sup>.

После победы на Марне союзное командование приступает к планомерной ликвидации оперативных мешков, рассчитывая одержать победу над Германией в 1919 г.<sup>6</sup>

Германское верховное командование забрасывает принятый план наступления во Фландрии с целью сокрушения английского фронта и переходит к обороне. «Мы потеряли инициативу, — писал с горечью Гинденбург, — и не располагали силами, чтобы восстановить ее в ближайшее время... Отпала возможность дать решительную битву английским войскам»<sup>7</sup>.

**Амьенская операция. 8 августа — «черный день» германской армии.** Проведением Амьенской наступательной операции союзное командование стремилось срезать вдавленный

---

<sup>1</sup> См. А. Корда. 1918 год. Мировая война, стр. 59.

<sup>2</sup> 10-я армия за 18 июля захватила 10 тыс. пленных и 200 орудий. В борьбе за «очищение неба» 10-я армия потеряла 35 самолетов. Из 225 танков, принявших участие в первый день операции, было выведено из строя 102 (из них 62 артиллерийским огнем). (См. Возможности танков. «Механизация и моторизация армии», 1931, № 9, стр. 47; Н. В ар ф о л о м е е в. Ударная армия. 1918 год на Западном фронте мировой империалистической войны, стр. 147, 149).

<sup>3</sup> См. Контрнаступление Антанты на Западном фронте в 1918 г. (издание французского генерального штаба), стр. 72; Вл. М е л и к о в. Вторая Марна. «Война и революция», 1931, кн. 5, стр. 27.

<sup>4</sup> Глубина операции 10-й армии, являвшейся ударной, достигала 25 км.

<sup>5</sup> Французское правительство 6 августа вручило Фошу маршалский жезл.

<sup>6</sup> См. Ф. Ф о ш. Воспоминания (война 1914—1918 гг.), стр. 335.

<sup>7</sup> Воспоминания Гинденбурга, стр. 90; Контрнаступление Антанты на Западном фронте в 1918 г. (издание французского генерального штаба), стр. 5.

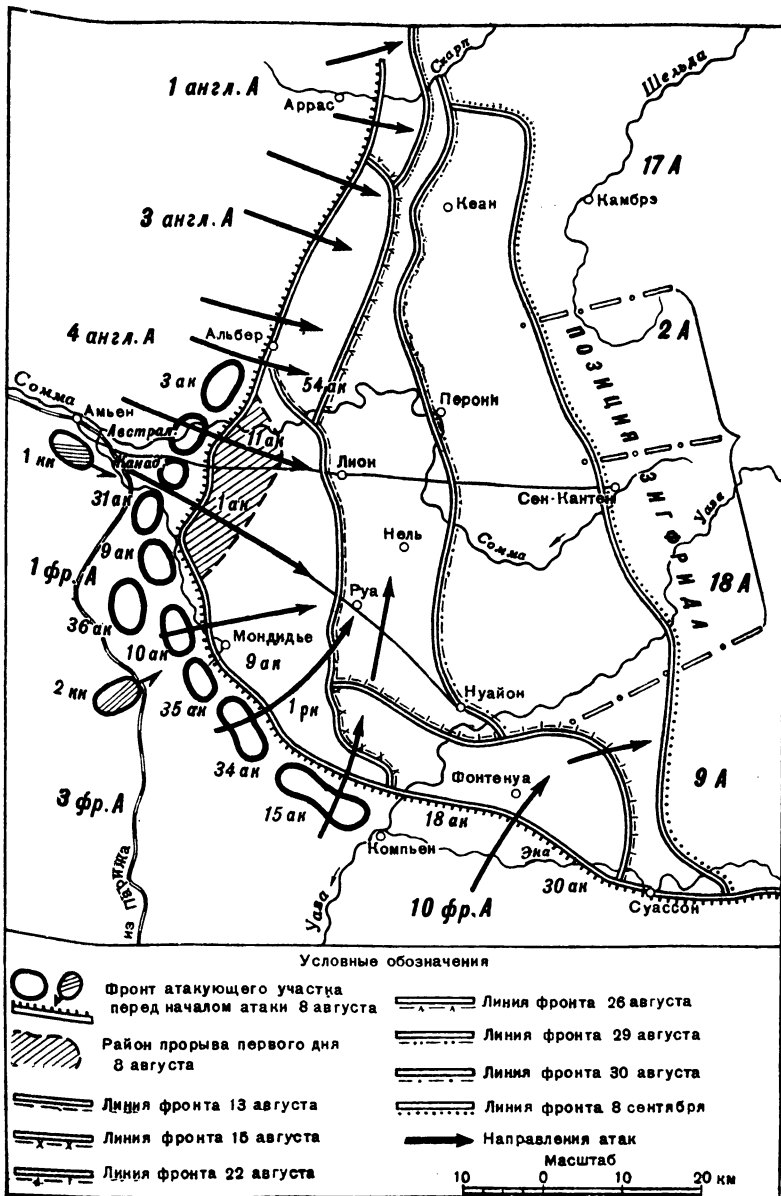

Амиенская операция 8—13 августа 1918 г. и дальнейшее наступление англо-французских армий

во фронт амьенский мешок, образовавшийся в результате мартовского наступления противника. Цель операции, говорится в директиве Фоша от 28 июля, ликвидировать угрозу Амьену и железной дороге Париж — Амьен, а также разбить и отбросить противника между реками Сомма и Авр<sup>1</sup>. Наступление ведет 4-я британская армия силами 12 пехотных и 3 кавалерийских дивизий, поддерживаемая французской 1-й армией. Британская армия наступает к северу, французская — к югу от шоссе на Руа<sup>2</sup>. 8 августа 1-я французская армия атакует одним левофланговым 31-м корпусом.

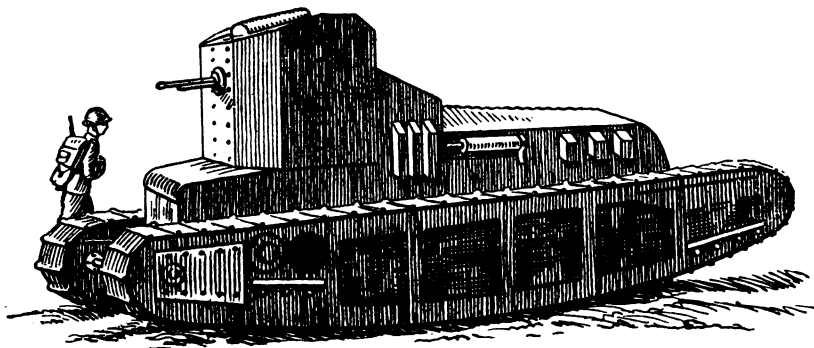

Английский средний танк «Уиппет»

4-я английская армия наступает на участке протяжением 18 км, ее поддерживает 2068 орудий, из них 672 тяжелых, 408 самолетов<sup>3</sup> и 415 боевых танков (5 танков не дошли до исходного положения)<sup>4</sup> из имевшихся 456. 31-й корпус 1-й французской армии (6 дивизий) атакует на участке 7 км, располагая 616 орудиями и 96 танками. Всего 1-я французская армия имела 15 пехотных и 3 кавалерийские дивизии, 1616 орудий, 700 самолетов<sup>5</sup> (имевшиеся 96 танков переданы 31-му корпусу).

<sup>1</sup> См. Ф. Фош. Воспоминания (война 1914—1918 гг.), стр. 338.

<sup>2</sup> См. там же.

<sup>3</sup> См. Бозе. Катастрофа 8 августа 1918 г. М., 1936, стр. 19.

<sup>4</sup> См. Дж. Фуллер. Танки в великой войне 1914—1918 гг., стр. 184; Эйммансбергер. Танковая война, стр. 78—79, 92.

В операции участвовали средние английские танки марки «Уиппет», развивавшие скорость по хорошему грунту 13 км в час, радиус их действия равнялся 130 км. (См. Мартель. Первые пятнадцать лет механизации британской армии, стр. 21.)

<sup>5</sup> В начале операции на стороне англичан и французов могло участвовать 1000 самолетов.

За первым ударом, наносимым 8 августа 4-й английской армией и левофланговым корпусом 1-й французской армии, должны следовать удары остальных сил 1-й французской армии и войск 3-й французской армии на фронте Морланкур — Морейль.

Против 4-й английской армии и 31-го корпуса 1-й французской армии располагались 7 дивизий и 840 орудий 2-й германской армии. Наступавшие войска имели большое превосходство в живой силе<sup>1</sup>, в авиации и артиллерии; их сильнейшее преимущество перед противником выражалось в наличии массы танков.

Операция готовилась скрытно, в расчете достижения полной внезапности. Артиллерийская подготовка 4-й английской армией не проводилась. Французы атаковали после непродолжительной (менее часа) артиллерийской подготовки.

На рассвете 8 августа корпуса английской 4-й армии одновременно с открытием артиллерийского огня атаковали противника<sup>2</sup>. Артиллерия образовала огневой вал из одной трети всех орудий, а остальные орудия вели огонь по германским артиллерийским позициям, командным пунктам, районам сосредоточения войск, по путям подхода резервов, населенным пунктам и т. п. Огневой вал должен держаться в продолжение трех минут на передовых германских позициях; за это время танки и пехота подходят к огневому валу и следуют за ним. Скачки вала определялись по 100 м — сначала через две минуты, затем через три и позднее через четыре минуты<sup>3</sup>. Достигнутая внезапность наступления, мощный артиллерийский огонь, удар массы танков и действия самолетов позволили англичанам одним броском вклиниться в оборону противника до 3 км<sup>4</sup>. «Штабы дивизий,—

---

<sup>1</sup> Германские дивизии были потрепаны в боях, некоторые батальоны не имели и половины своего состава.

<sup>2</sup> Конница по приказу главнокомандующего английскими войсками «должна быть готова использовать каждый разрыв и идти где только возможно». (См. Де-Лабушер. Роль конницы и танков в Амьенском сражении. «Красная конница», 1935, № 12, стр. 35.) Кавалерийским дивизиям были приданы танки. В наступлении кавалерия следовала за пехотными дивизиями. Прикомандирование танков к кавалерии, сделал вывод Фуллер, не достигло положительных результатов. (См. Фуллер. Танки в великой войне 1914—1918 гг., стр. 188.) Действия кавалерии условиями боя были стеснены, и она, хотя и усиленная танками, не могла проявить свои маневренные качества.

<sup>3</sup> См. Бозе. Катастрофа 8 августа 1918 г., стр. 26; Эймансбергер. Танковая война, стр. 79—80.

<sup>4</sup> Войска наступали, как и в 1917 г., по рубежам с паузами. Последний, третий рубеж находился на глубине примерно 10 км. Нарезка рубежей свидетельствовала, как сильны были «линейные воззрения» фельдмаршала Хейга на ведение операции.

вспоминает Людендорф,— были захвачены врасплох на своих стоянках неприятельскими танками»<sup>1</sup>.

В течение дня наступавшие английские и французские войска продвинулись на глубину до 11 км. Было взято в плен (по данным, полученным утром 9 августа) более 16 тыс. человек и захвачено свыше 400 орудий<sup>2</sup>. 9 и 10 августа англо-французские войска продолжали продвигаться вперед<sup>3</sup>. В наступление полностью включалась 1-я французская армия. Перешла в наступление и 3-я французская армия. Но сопротивление противника усиливалось, продвижение англо-французских соединений замедлилось, а затем 13 августа и совсем прекратилось.

Амьенская операция по замыслам ее проведения не выходила за рамки частной операции. В результате ее осуществления была ликвидирована угроза Амьену и железной дороге Париж—Амьен. Союзные войска продвинулись от 10 до 18 км на фронте до 75 км. Но не этими количественными результатами определялась Амьенская операция. В ходе ее вскрылся надрыв боеспособности германской армии, ее истощение, «уверование» в безнадежность войны. Когда 8 августа, признает немецкий военный историк Бозе, «на поле сражения 2-й армии наступил вечер, небывалое с самого начала войны тяжелое поражение германской армии стало совершившимся фактом»<sup>4</sup>. 8 августа представляет собой, отмечает в своих воспоминаниях Людендорф, «самый черный день германской армии в истории мировой войны»<sup>5</sup>. Германский «боевой механизм утратил свою полноценность»<sup>6</sup>. Надежда на победу окончательно рухнула. «Надо было кончать войну»<sup>7</sup>. 14 августа в Спа состоялся государственный совет, решивший приступить к мирным переговорам. «Катастрофа 8 августа открыла мрачный путь через Компьенский лес в зеркальный зал Версаля»<sup>8</sup> — так заключает свое описание Амьенской операции официальная германская история войны.

После Амьенской операции союзные войска то на одном, то на другом участке переходят в наступление и добиваются

<sup>1</sup> Людендорф. Мои воспоминания о войне 1914—1918 гг., т. II, стр. 237; Ф. Хейгль. Танки. М., 1931, стр. 164.

<sup>2</sup> См. Эймансбергер. Танковая война, стр. 91; Бозе. Катастрофа 8 августа 1918 г., стр. 260.

<sup>3</sup> В первый день боя было выведено из строя 100 танков 4-й английской армии, главным образом артиллерийским огнем. (См. Фуллер. Танки в великой войне 1914—1918 гг., стр. 185—186.)

<sup>4</sup> Бозе. Катастрофа 8 августа 1918 г., стр. 260.

<sup>5</sup> Людендорф. Мои воспоминания о войне 1914—1918 гг., т. II, стр. 237.

<sup>6</sup> Там же, стр. 241.

<sup>7</sup> Там же.

<sup>8</sup> Бозе. Катастрофа 8 августа 1918 г., стр. 267.

значительных результатов, все время теснят противника, захватывая пленных и орудия. 17 августа переходит в наступление 10-я французская армия, а за ней 3-я и 1-я английские армии. С начала Амьенской операции и до начала сентября союзники на 150-километровом фронте продвинулись до 35 км, не позволив германцам закрепиться впереди позиции Зигфрида. Продолжая наносить удары, союзное командование вновь бросает в наступление 10-ю французскую и 1-ю английскую армии, а за ними и армии центра. Германское верховное командование отводит 17, 2, 18 и 9-ю армии с фронта от р. Скарп до р. Вель на позиции Зигфрида. Был очищен противником и выступ на р. Лис<sup>1</sup>.

Операции проводились союзными армиями при подавляющем превосходстве сил и технических средств, при массовом применении танков, самолетов; широко использовалась артиллерия: подготовка прорыва фронта, проводимая ею, была короткой, но весьма сильной<sup>2</sup>. Занятие германцами прежних позиций Зигфрида свидетельствовало не просто о маневре, улучшавшем оборону, как это было при первом отходе на эту позицию, в 1917 г. Отход на позицию Зигфрида в 1918 г. еще более ухудшил моральное состояние истощенной германской армии и в то же время укрепил уверенность союзных войск в скорой победе над врагом, топтавшим в течение нескольких лет французскую землю.

**Сен-Миельская операция 12—15 сентября 1918 г.** Операция, проведенная 1-й американской армией, имела целью срезать остававшийся еще один выступ — сен-миельский, образованный в 1914 г. 1-я американская армия насчитывала до 600 тыс. человек. Ее дивизии занимали фронт на двух фасах выступа, имея возможность действиями по сходящимся направлениям отрезать в выступе войска противника. На южном фасае — 18-километровом участке — располагалось 7 американских дивизий, на другом фасае (западном) — на участке протяжением около 10 км — 3 дивизии (армия располагала еще четырьмя дивизиями)<sup>3</sup>. Участок в центре сен-миельского выступа, протяжением около 36 км, занимали две дивизии 2-го французского корпуса (3-я дивизия в резерве). Для участия в операции предназначалось 2900 орудий, 273 танка и 1100 самолетов<sup>4</sup>. Большую часть артилле-

---

<sup>1</sup> См. А. Базаревский. *Мировая война 1914—1918 гг. Кампания 1918 г. во Франции и Бельгии*. Т. II. М.—Л., 1927, стр. 150.

<sup>2</sup> См. там же, стр. 145.

<sup>3</sup> См. А. Корда. *1918 год. Мировая война*, стр. 74.

<sup>4</sup> См. А. Базаревский. *Мировая война 1914—1918 гг. Кампания 1918 г. во Франции и Бельгии*, т. II, стр. 154.

ри, танков, самолетов (половина) американцы получили от французской армии. Противник оборонял выступ силами шести потрепанных дивизий и три дивизии имел в резерве. Атака производилась одновременно на фронте в 64 км. Главный удар наносили американские дивизии, расположенные на южном фланге выступа. Германское командование было осведомлено о готовящемся наступлении и к началу его от-

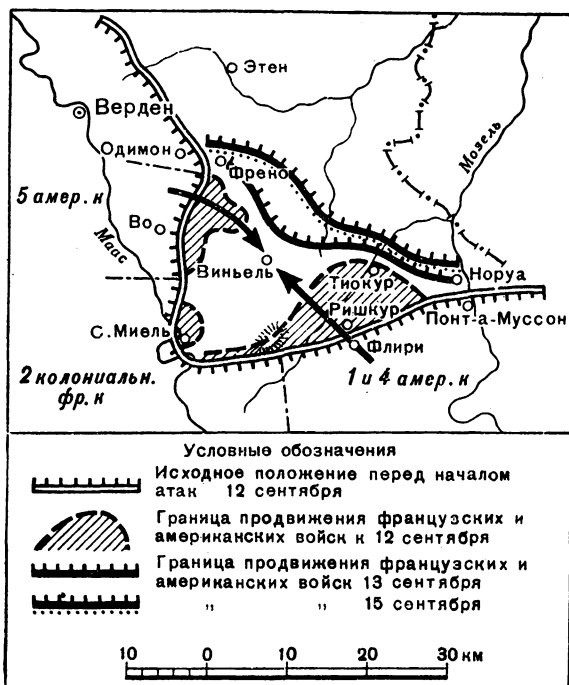

Сен-Миельская операция 12—15 сентября 1918 г.

вело с выступа часть войск и тяжелой артиллерии. На направлении главного удара американцы имели превосходство в силах не менее чем в семь раз (американская дивизия по своей численности превышала германскую более чем в два раза)<sup>1</sup>.

<sup>1</sup> См. А. Базаревский. Мировая война 1914—1918 гг. Кампания 1918 г. во Франции и Бельгии, т. II, стр. 155.

Лиддел Гарт определяет численное превосходство американцев как 8:1. (См. Лиддел Гарт. Правда о войне 1914—1918 гг., стр. 378.)



12 сентября против германцев, эвакуировавших выступ и не ожидавших в этот день атаки, была начата артиллерийская подготовка, продолжавшаяся четыре часа. Американская пехота, атаковавшая противника при поддержке танков<sup>1</sup> и многочисленных самолетов на направлении главного удара, на обоих фасах имела большой успех, но во второй половине дня германцы, стремясь вывести свои соединения из выступа, усиливают сопротивление; 13 и 14 сентября противник в беспорядке отступает. 15 сентября американские войска вышли на фронт Норуа, Одимон. В результате Сен-Миельской операции были возвращены важные железнодорожные линии, на 24 км сократился фронт. В ходе четырехдневных боев противник потерял 15 тыс. человек пленными и 443 орудия. Потери американцев исчисляются в 7 тыс. человек<sup>2</sup>.

Сен-Миельская операция — первая операция, проведенная американской армией, хотя и при полной зависимости от своих союзников в отношении артиллерии, танков и авиации<sup>3</sup>. Американское командование, начиная наступательную операцию, собиралось «не просто выпрямлять дугу, но прорвать ее основание, где проходила позиция «Михаэль» — внутренняя преграда, устроенная германцами против всякого внезапного прорыва фронта»<sup>4</sup>. Но двойного прорыва не получилось. Войска, дойдя до линии у основания выступа, остановились. В этом одни исследователи обвиняют Фоша, который тогда (до общего наступления) строго придерживался «политики ограниченных целей» и требовал от американской армии проведения операции «в более или менее сокращенном масштабе»<sup>5</sup>, и главнокомандующего американскими войсками Першинга, отказавшегося от совершения двойного прорыва. Другие считают, что, не имевшая опыта и не обстрелянная, американская армия не смогла бы справиться с такой весьма трудной задачей. И это, видимо, в большей степени отвечает истине.

Сен-Миельская операция была начата в тот момент, когда германцы приступили к оставлению мешка, когда часть их артиллерии уже была оттянута назад. Большая часть артиллерии, находившейся в распоряжении американской армии, «била впустую, поражая брошенные противником

---

<sup>1</sup> См. Н. К. Ноздронов. Действия танков в Сен-Миельской операции 12—14 сентября 1918 г. «Военно-исторический бюллетень», 1936, № 3, стр. 21—25.

<sup>2</sup> См. Саджент. Стратегия на Западном фронте (1914—1918 гг.), стр. 71. Потери германцев Саджент исчисляет в 16 тыс. человек.

<sup>3</sup> См. Лиддел Гарта. Правда о войне 1914—1918 гг., стр. 377.

<sup>4</sup> Там же, стр. 375.

<sup>5</sup> Ф. Фош. Воспоминания (война 1914—1918 гг.), стр. 357.

окопы, часть дальнобойных орудий все же на некоторых дорогах накрыла отступавших германцев»<sup>1</sup>. Управление наступавшими войсками было недостаточно гибким. Дороги оказались настолько забитыми, что срывали своевременный подход артиллерии, танков. Пока выступ «был стянут встречей обоих американских корпусов... из 40 000—50 000 отступавших германцев из мешка окружения выскользнули почти все»<sup>2</sup>.

Когда перед союзным командованием встал вопрос, как использовать американские дивизии, генерал Першинг категорически выступил против предложения вводить поступавшие американские соединения в состав англо-французских армий, имевших многолетний опыт борьбы. Он даже отверг предложение Фоша прикомандировать к нему в качестве помощника французского генерала Дегутта<sup>3</sup>.

Во время Сен-Миельской операции и до 26 сентября, до перехода в общее наступление, французские и британские войска на фронте между реками Скарпа и Эн продолжали наносить удары по противнику, изматывая его силы.

**Общее наступление Антанты 26 сентября — 11 ноября 1918 г.** С развертыванием союзниками наступательных операций состояние германской армии становилось все более тяжелым. Количество дивизий уменьшилось примерно на 20 по сравнению с 15 июля. Расформирование германским командованием полевых дивизий в самое трудное для Германии время свидетельствовало об истощении людских ресурсов, об отсутствии нужных пополнений. В существующих дивизиях уменьшился численный состав. Катастрофически падала цифра дивизий, составлявших резерв. Понижались и боевые качества войск, несших большие потери. Все сильнее раздавалось требование прекратить кровопролитие, становилась все более очевидной безнадежность положения. На моральном состоянии войск сказался и начавшийся во второй половине сентября разгром Балканского фронта германской коалиции.

Германское верховное командование сосредоточило все усилия армии на ведении обороны от моря до Мааса. Намечались и спешно строились укрепленные позиции, а существующие усиливались: первая позиция, шедшая позади фронта Герман, Гундинг, Брунгильда, Кримгильда, и вторая позиция — Антверпен, Брюссель, Намюр, Живэ и далее вверх по течению Мааса; третья позиция — вдоль германской границы — стала возводиться несколько позже (в октябре).

<sup>1</sup> Лиддел Гарт. Правда о войне 1914—1918 гг., стр. 379.

<sup>2</sup> Там же, стр. 379—380.

<sup>3</sup> См. там же, стр. 376, 377.

В переработанном (к 18 мая 1918 г.) августовском наставлении 1917 г. вновь указывается, что бой следует вести в боевых зонах, что «сила сопротивления боевой зоны не может, однако, основываться исключительно на силе полевых укреплений»<sup>1</sup>. Не цепляться за них во что бы то ни стало, не привязывать войска к месту, а «усвоить подвижную и открытую систему боя»<sup>2</sup>.

От оборонявшихся войск германское верховное командование требовало активности, более организованного проведения контратак по неприятельским войскам на участках прорывов: контратаки должны проводиться не разрозненно и недостаточными силами, после выяснения обстановки, и всегда обеспечиваться огневой подготовкой. Прикрывающая (передовая) зона должна иметь большую глубину, если необходимо, то 4—6 км; передовые посты, составляющие ее гарнизон, с наступлением противника должны отходить.

Что касается плана союзных войск, то он в общем был определен в записке Фоша от 24 июля. В ней говорилось, что после проведения операций с ограниченными целями (срезание выступов, оттеснение германцев на линию Зигфрида) последующие операции должны вестись «быстро, одна за другой, что позволит нанести противнику ряд повторных ударов»<sup>3</sup>; в конце лета или осенью должно начаться крупное наступление.

С конца августа Фош вместе с главнокомандующими французскими, английскими и американскими войсками непосредственно приступил к разработке плана общего наступления от моря до Мааса, используя все силы союзников для действий в «концентрическом направлении». Все союзные силы «вступают в сражение по сходящимся направлениям»<sup>4</sup>. План определял нанесение одновременных ударов по трем сходящимся направлениям: во Фландрии силами Фландрской группы армий, образованной из бельгийской армии, французских и английских дивизий под командованием бельгийского короля Альберта и французского генерала Дегутта (начальник штаба); в центре фронта — силами британских армий (1, 3 и 4-й) и на западном берегу Мааса, по обе стороны Аргонн, — силами американской армии<sup>5</sup>, наносившей главный удар на Мезьер при поддержке 4-й француз-

---

<sup>1</sup> Развитие германской полевой фортификации во время мировой войны. Война и мир. «Вестник военной науки и техники». Берлин, 1923, № 3, стр. 75.

<sup>2</sup> Там же, стр. 76.

<sup>3</sup> Ф. Фош. Воспоминания (война 1914—1918 гг.), стр. 333.

<sup>4</sup> Там же, стр. 360.

<sup>5</sup> Американские соединения, располагавшиеся восточнее Мааса, были сведены во 2-ю армию.

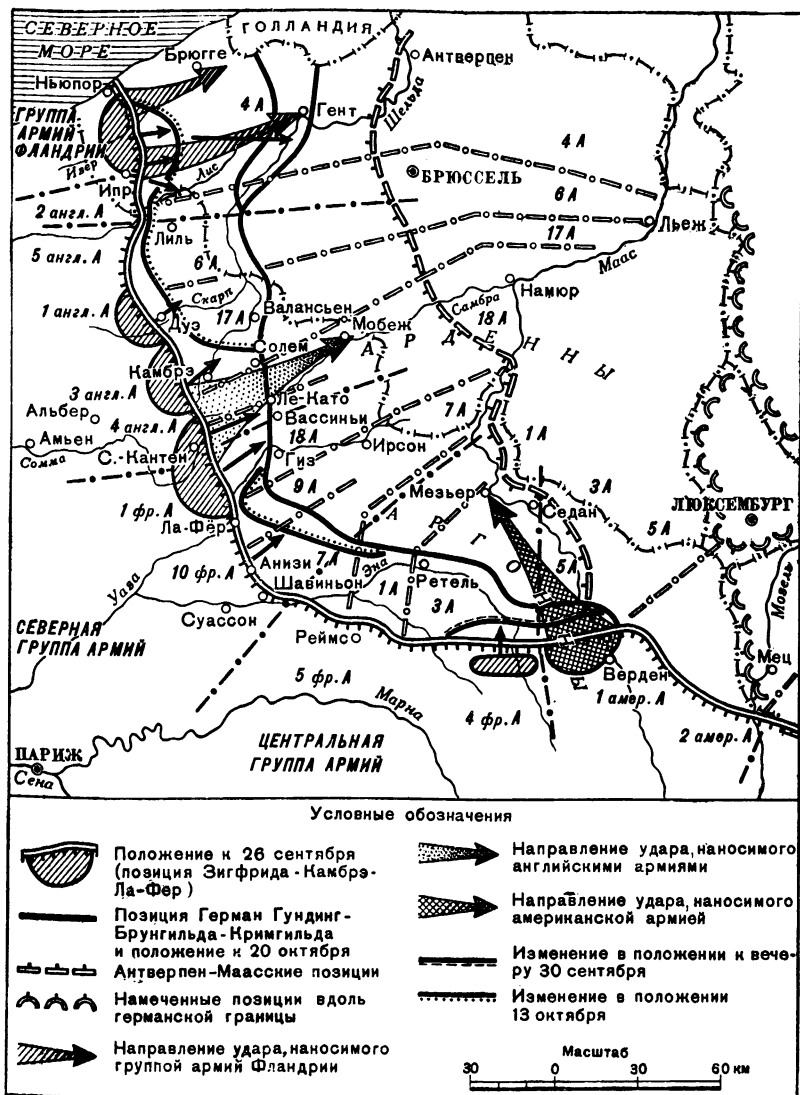

Положение и планы сторон перед решительным наступлением союзников (общая схема германского отступления)

ской армии. На Маас-Аргоннскую операцию возлагались большие надежды, тем более что противник не ожидал здесь наступления.

Наступательные удары наносятся на ряде участков один за другим с однодневным промежутком: американцами и французами — 26 сентября, британскими 1-й и 3-й армиями — 27 сентября, Фландрской группой — 28 сентября и британской 4-й армией при поддержке французской 1-й армии — 29 сентября<sup>1</sup>. Здесь, безусловно, сказалось использование опыта русского Юго-Западного фронта (в 1916 г.). План



Французские легкие танки «Рено» выступают с исходной позиции у леса

союзников, построенный на нанесении сильных, непрерывающихся ударов по сходящимся направлениям (создавалась угроза окружения 7, 1 и 3-й германских армий), с расчетом не дать противнику передышки<sup>2</sup>, отвечал требованиям обстановки и был успешно осуществлен.

Наступая, союзные армии должны были придерживаться образа действий, указанного Фошем: «двигаться быстро, бросать вперед значительные силы, маневрируя передовыми частями»; поддержать их с тыла всеми силами до достижения результатов. Выполнение этих трех условий позволит избежать потерь за несколько дней боя»<sup>3</sup>.

<sup>1</sup> См. Ф. Фош. Воспоминания (война 1914—1918 гг.), стр. 363.

<sup>2</sup> См. там же, стр. 334.

<sup>3</sup> Там же, стр. 340.

26 сентября в наступление переходят войска 1-й американской и 4-й французской армий. Силы их намного превосходили германские. 1-я американская армия наступала на участке около 35 км, имела 15 пехотных (из них 9 в первом эшелоне) и 1 кавалерийскую (французскую) дивизию, 2400 орудий, из которых больше половины тяжелых (не считая траншейных), 840 самолетов и 790 танков<sup>1</sup>. Американской армии противостояли четыре германские дивизии, на каждую из которых приходилось около 9 км фронта.

26 сентября в 5 часов 30 минут, после трехчасовой артиллерийской подготовки, американские войска, сопровождаемые огнем валом (танки предназначались для развития успеха), атаковали противника. Войска 4-й французской армии атаковали после 10-часовой артиллерийской подготовки. В первый день армии продвинулись от 3 до 9 км. Но 27—30 сентября их наступление застопорилось. Американская армия «продолжала топтаться на месте»<sup>2</sup>. 30 сентября наступление было приостановлено. Германцы, усилив сопротивление, переходили в контратаки. В ходе наступления сказывалась неопытность американского командования. Повторилась та же картина, что и при Сен-Миельской операции. Войска не получали вовремя снарядов, подкреплений и продовольствия из-за загромождения дорог. Некоторые части не получали продовольствия в течение четырех дней<sup>3</sup>. Американское командование не сумело использовать первоначальный успех, артиллерия пробивалась вперед медленно, не успевая оказывать помощь своей пехоте.

Прежде чем возобновить операцию на Мезьер, были брошены на противника соседние войска 5-й французской армии; войска 4-й французской армии, участвовавшие в атаках вместе с 5-й, захватили 1 и 3 октября более 18 тыс. пленных и 200 орудий<sup>4</sup>.

4 сентября возобновила наступление 1-я американская армия. Но ее усилия не привели к ожидаемым результатам. «Как ни ценны были результаты франко-американского наступления,—оценивает Фош,—они все же были ниже того, что можно было ожидать, учитывая, что противник скован на всем фронте и только в некоторых пунктах оказывает сопротивление потрепанными, разнородными, наспех собранными частями... Вследствие отсутствия достаточного руко-

---

<sup>1</sup> Часть этих танков была в 4-й французской армии. (См. А. Базаревский. Мировая война 1914—1918 гг. Кампания 1918 г. во Франции и Бельгии, т. II, стр. 169.)

<sup>2</sup> Ф. Фош. Воспоминания (война 1914—1918 гг.), стр. 367.

<sup>3</sup> См. А. Базаревский. Мировая война 1914—1918 гг. Кампания 1918 г. во Франции и Бельгии, т. II, стр. 173.

<sup>4</sup> См. Ф. Фош. Воспоминания (война 1914—1918 гг.), стр. 367.

водства завязавшееся сражение носило несколько несвязный характер. Командование, находившееся слишком далеко от поля сражения, не вело его с полной энергией»<sup>1</sup>.

8 октября в наступление, кроме американской, 4-й и 5-й французских армий, перешли и войска 10-й армии. На участке от Аргонн до Мааса продвижение в расположение противника не превышало 12 км.

На других участках, в центре союзного фронта, с 27 сентября по 13 октября англо-французские войска прорывают позицию Зигфрида, во Фландрии с 28 сентября по 13 октября Фландрская группа армий (12 бельгийских пехотных дивизий и одна кавалерийская, 2-я английская и 6-я французская армии) продвинулась до 20 км.

14—20 октября союзные армии продолжали наносить удары по противнику, захватывая много пленных и орудий. Германские армии, вынужденные отступать, 20 октября заняли позицию Герман, Гундинг, Брунгильда, Кримгильда. Темпы продвижения при наступлении союзных войск, имевших перед собой совершенно разрушенные германцами пути, замедлились. Германцы уничтожали все, что было возможно.

С 20 октября развернулась борьба за позицию Герман, Гундинг, Брунгильда, Кримгильда. Союзники наносили удар за ударом<sup>2</sup>. К 5 ноября позиция была прорвана английскими войсками и войсками 1-й французской армии. Германские армии стали отступать к следующей укрепленной линии — Антверпен, Маас. Неотступно преследуя противника, союзные войска к 11 ноября, ко дню перемирия, вышли и к этой германской укрепленной линии.

Германское правительство, видя безнадежность борьбы, еще в самом начале октября обратилось к президенту Вильсону с просьбой о немедленном заключении перемирия. Военно-экономическое истощение Германии достигло предела. Катастрофа быстро надвигалась. 3 ноября капитулировала Австро-Венгрия, а еще раньше, 30 октября, заключила перемирие Турция с Англией (Болгария подписала перемирие с Антантой 29 сентября).

8 ноября германская делегация прибыла на станцию Ретонд в Компьенском лесу. Здесь она была принята маршалом Фошем, продиктовавшим условия перемирия. 11 ноября условия перемирия были подписаны. Война, продолжавшаяся 51 месяц и 2 недели, закончилась.

<sup>1</sup> Ф. Фош. Воспоминания (война 1914—1918 гг.), стр. 368.

<sup>2</sup> 21 октября под впечатлением, пишет Фош, «топая на месте американской армии» Клемансо — председатель совета министров предложил «не более не менее, как смену американского главнокомандующего». См. Ф. Фош. Воспоминания (война 1914—1918 гг.), стр. 385.

Принятие условий перемирия означало принятие требования капитуляции. По условиям перемирия Германия обязывалась очистить занятые ею территории, выдать союзникам 5 тыс. орудий, 25 тыс. пулеметов, 3 тыс. минометов, 1700 самолетов, 5 тыс. паровозов, 150 тыс. вагонов и 5 тыс. исправных автомобилей. Разоружался также и военно-морской флот. Германская армия фактически разоружалась. Рейнская область Германии оккупировалась союзными войсками.

Внутри Германии возмущение народа против кровопролитной войны, продолжавшейся более четырех лет, против империалистического правительства, доведшего народ до истощения, до голода, выражалось в революционной борьбе. В ходе начавшейся ноябрьской революции была свергнута монархия и установлена буржуазная республика. Вильгельм II, низложенный с престола, бежал в Голландию.

**Военные действия на Балканах, в Италии и на других фронтах войны.** В 1918 г. общее положение Болгарии, Австро-Венгрии и Турции, как и самой Германии, характеризовалось истощением материальных и людских ресурсов, производственным кризисом, усталостью армии и народа, все сильнее выражавших недовольство затянувшейся войной. Состояние германского блока резко ухудшилось во второй половине 1918 г., когда германские армии на Западном фронте оставляли позицию за позицией.

На Балканах союзные войска начали 15 сентября решительное наступление с целью уничтожения «обороноспособности» болгарской армии<sup>1</sup>. К этому времени они имели значительное превосходство в силах, и особенно в боевой технике. Германские дивизии весной 1918 г. были переброшены с Балканского фронта на Западный, за исключением нескольких пехотных подразделений, артиллерийских батарей и отрядов пулеметчиков.

Ко времени наступления союзники на Салоникском фронте, тянувшемся на 350 км, от Эгейского до Адриатического моря, имели 29 пехотных дивизий и небольшую конную группу (французскую кавалерийскую бригаду) общей численностью до 670 тыс. человек при 2070 орудиях<sup>2</sup>. Главное командование осуществлял французский генерал Франше д'Эсперэ, сменивший генерала Гильома<sup>3</sup>. Фронт обороняли

<sup>1</sup> См. Н. Корсу́н. Балканский фронт мировой войны 1914—1918 гг., стр. 102.

<sup>2</sup> См. там же, стр. 103—104.

<sup>3</sup> В Албании фронт, тянувшийся от северной части Валлона до левого крыла союзных армий, занимал 6-й итальянский корпус, не подчиненный Франше д'Эсперэ.



три болгарские армии, 11-я германская армия (состояла в большинстве из болгар, командовали германские офицеры) и австрийский корпус (в Албании) общей численностью до 400 тыс. человек<sup>1</sup> или до 450 тыс. человек.

Главный удар наносился в центре фронта, в горном районе. Артиллерийская подготовка, открытая утром 14 сентября, длилась 24 часа<sup>2</sup>. 15—18 сентября союзные войска

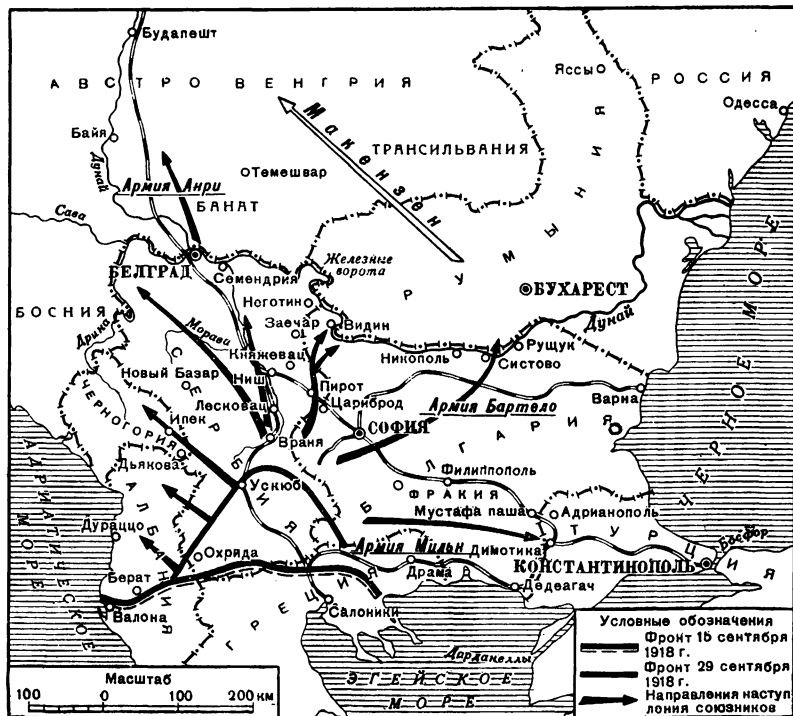

Последняя операция на Балканах 1918 г.

прорвали болгарский фронт на участке в 25 км и в глубину на 15 км<sup>3</sup>. Развитие прорыва проходило весьма успешно. В прорыв для действий по тылам 11-й германской армии была введена конная бригада. За десять дней союзные войска прошли (в центре) 100 км. Отступавшие войска подвергались сильным налетам союзной авиации. 11-я германская армия в районе Ускюба была окружена и сложила оружие. 29 сентября Болгария капитулировала.

<sup>1</sup> См. А. Корда. 1918 год. Мировая война, стр. 108.

<sup>2</sup> См. там же, стр. 111.

<sup>3</sup> См. там же.

Наступление союзных войск стало развиваться в форме веера в Албанию, Сербию, Румынию и на Константинополь. Румыния вновь перешла на сторону Антанты, а находившаяся там германская армия Макензена отходила через Трансильванию. 30 октября в Мудросе было заключено перемирие с Турцией. Так закончились военные действия на Балканском фронте.

Для операций против болгарских армий характерны: прорыв фронта в трудных условиях горной местности, окружение 11-й германской армии путем оттеснения к труднопроходимому горному массиву и удачный опыт использования небольшой группы конницы.

На итальянском фронте на р. Пьяве австро-венгерские войска силами в 50 дивизий<sup>1</sup> 15 июня предприняли наступление, имея целью ударами двух сильных группировок добиться решительного успеха. В боях, продолжавшихся до 20 июня, замысел австрийского командования потерпел крах. Соединения, форсировавшие Пьяве, были остановлены, а затем отброшены на левый берег.

Итальянская армия предприняла против австро-венгров наступление (операция «Витторио Венето») лишь 25 октября<sup>2</sup>, за две недели до капитуляции Германии. Форсировав реку Пьяве и преодолев сопротивление австрийских частей, итальянцы стали быстро продвигаться вперед. 29 октября Австро-Венгрия запросила перемирие, которое и было подписано 3 ноября.

В Азии, на Месопотамском фронте, английская армия, продолжая наступление на Мосульском направлении, в апреле заняла Туак и в октябре после возобновления наступления овладела Керкуком. Мосул был занят англичанами 31 октября, после того как турецкая армия сложила оружие.

На Сирийском фронте решительная борьба за Палестину и Сирию разворачивается в сентябре 1918 г. Боевые силы англичан, по оценке их главнокомандующего Алленби, достигали 57 тыс. штыков, 12 тыс. сабель и 540 орудий (21-й, 20-й армейские корпуса, один сводный кавалерийский корпус, в состав которого входила бригада на верблюдах, и отряд Чайтора), а силы турок — 32 тыс. штыков, 2 тыс. сабель и 402 орудий<sup>3</sup> (8, 7 и 4-я армии). Превосходство англичан

<sup>1</sup> См. Л. Виллари. Война на итальянском фронте 1915—1918 гг., стр. 165.

<sup>2</sup> Войска итальянской 4-й армии атаковали противника после артиллерийской подготовки 24 октября. (См. Л. Виллари. Война на итальянском фронте 1915—1918 гг., стр. 182, 183.)

<sup>3</sup> См. Лиддел Гарт. Правда о войне 1914—1918 гг., стр. 366.

Французский исследователь кампании 1918 года Рене Турнэс силы англичан (вместе с индийскими дивизиями) исчисляет в 150 тыс. бойцов. (Рене Турнэс. Фош и победа союзников 1918 года, стр. 176.)

в силах было особенно значительным на направлении главного удара. Противники занимали фронт протяжением в 100 км, от нижнего течения р. Иордан (севернее Мертвого моря) и до моря, севернее Яффы.

Наступательная операция началась 19 сентября. Главный удар наносился при содействии флота дивизиями 21-го кор-

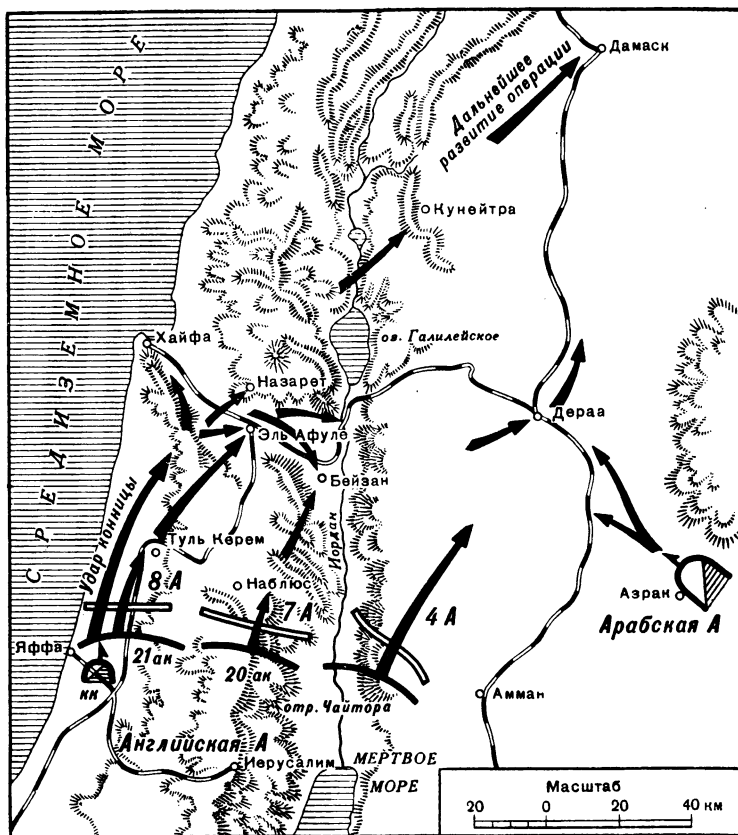

Палестинская операция 1918 г.

пуса вдоль морского побережья. В течение первого дня англичане прорвали фронт и стали поворачивать на северо-восток. Введенный в прорыв конный корпус, состоявший из трех дивизий, 20 сентября, совершив 60-километровый переход, занял Эль-Афуле, перерезав железную дорогу в тылу турок. Был занят и Бейзан. 20 сентября перешли в наступление дивизии 20-го корпуса, располагавшиеся в центре. Положение турок становилось критическим. Их 7-я и 8-я армии

оказались охваченными с тыла. Путь на восток отрезала арабская армия Фейсала, руководимая полковником Лоуренсом. К 24 сентября 7-я и 8-я турецкие армии были частью уничтожены, частью пленены. Та же участь постигла 4-ю турецкую армию, пробивавшуюся к Дамаску<sup>1</sup>. 1 октября английская конница и арабы вошли в Дамаск — столицу Сирии<sup>2</sup>. Турецкая армия в Палестине была уничтожена.

Для операции характерны обеспечение внезапности и широта маневра, подрыв турецкого тыла, оказавший деморализующее влияние на войска противника, и искусное применение конных масс. Конница выявила свою высокую маневренность и показала в труднопроходимой, холмистой местности большие темпы наступления. Эффективно действовала немногочисленная авиация, обеспечившая завоевание господства в воздухе и тем самым «ослепление противника».

**Война на море.** В 1918 г. германское командование направляло свои усилия на ведение неограниченной подводной войны. Ежемесячно в море находилось на северных морских театрах от 27 до 42 германских подводных лодок и в Средиземном море — от 5 до 16<sup>3</sup>. В мае 1918 г. в море одновременно находилось 55 подводных лодок (из имевшихся 125)<sup>4</sup>. Это самая максимальная среднемесячная численность подводных лодок, находившихся одновременно в море за всю войну. Германские подводные лодки, охотившиеся за транспортными, перевозившими американские войска, смогли потопить (за все время) лишь около 5% тоннажа, занятого в перевозках<sup>5</sup>.

В первые три месяца 1918 г. потери союзного и нейтрального тоннажа на всех театрах составляли по 300 тыс. т, затем они снижаются и к октябрю сокращаются почти втрое. Это свидетельствовало об усилении противолодочной обороны, о широком использовании системы конвоев (входили крейсера и эскадренные миноносцы), составлявшей основу обеспечения транспортов от атак подводных лодок.

Все большую роль в противолодочной обороне играли воздушные силы. По английским данным, ежедневно, с 11 мая до перемирия, в дозоре участвовало 300 гидросамолетов.

---

<sup>1</sup> См. А. Кирпичников. Палестинская операция. «Военно-исторический журнал», 1940, № 8, стр. 49.

<sup>2</sup> См. А. Готовцев. Операции в Палестине и Сирии (1915—1918). «Военно-исторический журнал», 1940, № 9, стр. 16.

<sup>3</sup> См. Флот в первой мировой войне, т. II, стр. 179.

<sup>4</sup> В январе 1918 г. германский флот располагал 132 подводными лодками, из которых 95 предназначались для действий в Атлантическом океане, в Канале и в Северном море и 33 — в Средиземном море; 4 лодки базировались в Константинополе. В 1918 г. погибло лодок 69, вступило в строй 85. (См. Флот в первой мировой войне, т. II, стр. 178, 179.)

<sup>5</sup> См. Флот в первой мировой войне, т. II, стр. 177.

летов, 189 самолетов и дирижаблей. В 1918 г. летчиками обнаружено 192 подводные лодки, атаковано 130, потоплено 4, серьезно повреждено 6, легко повреждено 20, достигнут уход подводных лодок в 120 случаях<sup>1</sup>.

Союзный флот усилил постановку противолодочных минных заграждений. С целью закрытия выхода германским подводным лодкам из Северного моря американцы и англичане от Оркнейских островов до берегов Норвегии (240 миль) в марте 1918 г. начали постановку Большого северного заграждения. До конца войны это большое сооружение минной войны не было завершено; всего было выставлено 70 117 мин, с углублением до 73 м. Германские подводные лодки проникали через Большое северное заграждение; их потери не превысили 4—6 лодок.

В апреле германский флот Открытого моря с целью проведения операции на морских сообщениях союзников у побережья Норвегии вышел в море. Английский Гранд-Флит перехватил сообщение командующему германским флотом Шееру об аварии линейного головного крейсера разведывательной группы и также вышел в море. Но противник не был обнаружен. Германский и английский флоты возвратились без всяких результатов в свои базы. Апрельский выход главных сил противников в море был единственным в 1918 г.

9 ноября, когда германская делегация находилась в Компьенском лесу, готовая подписать капитуляцию Германии, германская подводная лодка потопила линейный корабль «Британия» (у юго-западных берегов Испании)<sup>2</sup>.

**Военно-политические итоги кампании 1918 года.** Кампания 1918 г. закончилась военным поражением и капитуляцией Германии, всего четверного союза. Длительная война, требовавшая напряжения всех сил до предела, оказалась губельной для Германии. Антанта располагала неизмеримо более мощной экономикой и несравнимыми людскими резервами.

В 1918 г. продолжалось нарастание революционного движения. В ряде стран произошли революции. В ноябре 1918 г.

---

<sup>1</sup> См. А. П. Александров, И. С. Исаков, В. А. Белли. Операции подводных лодок. Т. I. Л., 1933, стр. 209.

<sup>2</sup> В ночь на 1 ноября два итальянских офицера с самодвижущимся механизмом (торпедой) с двумя минами были доставлены катером на расстояние 5 каб. от входа в гавань Паламеста, где стояли австрийские корабли. Ночью они на самодвижущемся механизме прошли через боносетевые заграждения и прикрепили мину с часовым взрывателем к днищу линейного корабля «Вирибус Унитис». Утром 1 ноября в результате взрыва линкор перевернулся и затонул. Оставленный на воде механизм (итальянские офицеры были еще до взрыва замечены и пленены), следуя по течению, достиг австрийского парохода; произошел взрыв второй мины, и пароход затонул.

революция в Германии свергла Вильгельма II и его правительство.

В 1918 г. империалисты Германии и Антанты предприняли военную интервенцию в Советскую Россию. Они преследовали не только захватнические цели, но и классовые — уничтожение первого в мире Советского государства. В то время как на Западном фронте в смертельной схватке с англо-французскими войсками Германии не хватало сил, резервов для развития успешно начатых операций, на Востоке она держала крупные силы<sup>1</sup>. Вторгшиеся в Советскую Россию германские полчища интервентов встретили вооруженное сопротивление советского народа.

В 1918 г. не было огромного Восточного, русско-германского фронта, приковывавшего большие силы четверного союза, но фактически Восточный фронт продолжал существовать. С выходом России из войны Германия не использовала благоприятно сложившихся для нее обстоятельств. Решаясь добиться победоносного исхода войны на Западном фронте путем нанесения сокрушительных наступательных ударов, она одновременно предпринимает интервенцию в Россию, раздваивает силы и средства, т. е. ослабляет себя на фронте, где решалась ее судьба.

Стратегию Германии 1918 года справедливо оценивают советские и многие иностранные историки как «стратегию азарта», «стратегию ва-банк»<sup>2</sup>, строившуюся на достижении победы без достаточных сил и средств. Германская стратегия на Западном фронте 1918 г., направлявшаяся в первую очередь на полный разгром англичан и сталкивание их остатков в море, потерпела полный крах в мартовском наступлении. Последующие стратегические удары ослабевали по своей силе. После того как «мартовское наступление имело большой тактический успех, — писал начальник штаба группы армий Рупрехта генерал Куль, — но не привело к ожидавшемуся решительному оперативному результату, а апрельское наступление во Фландрии также не кончилось захватом побережья, продолжение наступления было продиктовано необходимостью склонить противника к миру при помощи дальнейших побед. Майское и июльское наступления на

---

<sup>1</sup> По данным, которые приводит французский генерал Луазо, на русском фронте 21 марта (начало германского мартовского наступления) было 39 германских (не считая австро-венгерских) дивизий, 27 мая (начало майского сражения) — 34 дивизии и 15 июля (начало июльского наступления) — 33 дивизии. (См. Луазо. Германская стратегия в 1918 году, стр. 18—19 (таблица на схеме); Е. Городецкий. Восточный фронт в 1918 г. «Вопросы истории», 1947, № 9, стр. 79—80.)

<sup>2</sup> Н. А. Таленский. Первая мировая война 1914—1918 гг., стр. 116—117.

р. Эн и в Шампани должны были подготовить решительный удар против англичан во Фландрии»<sup>1</sup>.

Стратегический замысел верховного германского командования разбить англичан, до того как в войну смогут вмешаться своими силами Соединенные Штаты Америки, проводится непоследовательно. Под воздействием тактических успехов он дважды нарушается, отступает на второй план. В мартовском наступлении тактические успехи войск 18-й армии, призванных выполнять второстепенные задачи, вскружили голову германскому командованию, и оно направляет свои усилия не против английского фронта, а против французского. Второе майское наступление на р. Эн велось с целью отвлечения сил союзников с фронта севернее Уазы, занимаемого английскими войсками, с тем чтобы последующим ударом вновь добиться разгрома английских войск. Но выполнение этого замысла после майского наступления откладывается, и фактически ему уже не суждено было осуществиться до конца войны. Третье наступление германское командование также рассчитывало направить против английских армий, но повело войска (в июле) в наступление на Марне, угрожая Парижу. Это было их последнее наступление. Раздвоение замысла при его осуществлении, и тем более без достаточных сил, отступления от твердо принятого плана операции под воздействием тактических успехов на второстепенных участках отразилось и не могло не отразиться на общем ходе кампании.

Стратегическое наступление с целью достижения победы над союзными армиями осуществлялось германским верховным командованием путем нанесения ударов, последовательно перемещаемых по фронту. Последовательные удары, через большие промежутки времени между ними, позволяли противнику свободно маневрировать резервами, направлять их на один прорываемый участок фронта, остановить наступление и подготовиться к отражению следующего удара, также наносимого на одном направлении. Стратегического успеха германское командование хотело, таким образом, достигнуть наступательными операциями, разрозненными по времени.

Стратегия Антанты характеризовалась прежними противоречиями и разнобоем. Только под натиском германских ударов союзники прибегают к более эффективному использованию объединенных усилий и создают единое командование, что явилось одним из важных факторов успешного ведения войны. Но и при этом империалистические противоре-

---

<sup>1</sup> Куль и Г. Дельбрюк. Крушение германских наступательных операций 1918 г., стр. 238.

чия между государствами Антанты не могли не сказываться на ведении войны, они продолжали влиять на стратегию.

Крупные разногласия, пагубно влиявшие на ведение военных действий, были между главным союзным командованием и командованием армии США. Роль армии США в войне была вспомогательной. В первой половине 1918 г. союзники отражали удары противника без США, «только своими собственными силами»<sup>1</sup>. США приняли участие на самом последнем этапе войны, когда ее исход уже был предопределен. Управляемая генералами, не имевшими опыта, армия США не справлялась с поставленными задачами. В то время, когда англо-французские армии наступали, она, по оценке Фоша, топталась на месте.

Достижением США являлось создание в короткий срок большой по численности армии. Однако, учитывая этот опыт, нельзя забывать, что США создавали армию без угрозы вторжения неприятеля и располагали могучей промышленностью, способной обеспечить ее вооружением. Следует также учитывать, что армия США во многом обеспечивалась (из-за трудностей перевозки) вооружением и боевой техникой (тяжелой артиллерией, танками и авиацией) своих союзников.

Союзное командование в отличие от германского своими непрекращающимися ударами не давало врагу передышки. Такая форма нанесения удара оправдала себя. Германцы, будучи не в силах противостоять им, откатывались, оставляя позицию за позицией. Однако замысел союзников провести операции по сходящимся направлениям оказался нереальным. Успех достигался фронтальным выталкиванием противника с занимаемых им позиций.

Германское стратегическое руководство, осуществлявшееся в 1918 г. Людендорфом и Гинденбургом, допускало грубые ошибки. Несчастьем и ошибкой Людендорфа, признают сами немцы, «было то, что он переоценил стратегическую и политическую мощь Германии, а с ней и свою личную, а также, что он стремился достичь для Германии чрезмерно больших, недостижимых результатов»<sup>2</sup>. Средства, которыми располагал Людендорф, по оценке французского исследователя Луазо, не соответствовали стратегии сокрушения, которая им преследовалась<sup>3</sup>.

Многие исследователи истории первой мировой войны, сравнивая полководческую деятельность Людендорфа и

---

<sup>1</sup> Ф. Фош. Воспоминания (война 1914—1918 гг.), стр. 221.

<sup>2</sup> Мозер. Краткий стратегический обзор мировой войны 1914—1918 гг., стр. 156.

<sup>3</sup> См. Луазо. Германская стратегия в 1918 году, стр. 132.



Фоша<sup>1</sup>, особо подчеркивают ошибочность избранной Людендорфом формы нанесения ударов с длинными перерывами между ними, что давало французам «возможность подготовиться к противодействию следующему наступлению»<sup>2</sup>. Союзные войска, возглавляемые Фошем, наносили удары «так быстро и в таких непредвиденных местах, что Людендорф не имел времени восстановиться свои расстроженные армии»<sup>3</sup>. Людендорф не придерживался выработанного им же самим стратегического замысла и изменял его под воздействием тактических успехов (мартовское наступление). Это привело к выводу, что Людендорф, «прежде всего, играл на тактических результатах, не стремясь никогда связать их с основной стратегической идеей»<sup>4</sup>. Фош же, наоборот, «подчинял даже самые значительные тактические успехи преследуемой им стратегической цели»<sup>5</sup>.

В деятельности Фоша, как справедливо отмечалось еще во время зойны, наблюдалась крайняя осмотрительность, осторожность. Союзные армии, начав большие наступательные действия, продвигались медленно. Перед капитуляцией Германии, когда ее войска были истощены и уменьшились численно, Фош, «ничем не рискуя», действует смелее. Учет ослабления германской армии «иногда отражался повышением энергии и быстротой нанесения все новых ударов»<sup>6</sup>. Все операции, проведенные союзниками, вели к выталкиванию германской армии, а не к уничтожению участвующих в операции группировок противника.

Военные действия на Западном фронте в 1918 г. отличались большим напряжением. Развернулась «битва, которой суждено было продолжаться почти без перерыва 235 дней (с 21 марта по 11 ноября) и в которой на пространстве 400 км столкнулось шесть миллионов человек»<sup>7</sup>. Из 235 дней германцы наступали 118 дней (с 21 марта по 18 июля) и союзники — 116 дней (с 18 июля по 11 ноября).

Германские армии в кампании 1918 г. провели пять операций, в которые было вовлечено 254 германские пехотные дивизии и 272 союзные дивизии (из них 14 кавалерийских)<sup>8</sup>.

---

<sup>1</sup> Рене Турнэс. Фош и победа союзников 1918 года, стр. 251—254.

<sup>2</sup> Саджент. Стратегия на Западном фронте 1914—1918 гг., стр. 96.

<sup>3</sup> Там же, стр. 96—97.

<sup>4</sup> Луазо. Германская стратегия в 1918 году, стр. 128.

<sup>5</sup> Там же, стр. 127.

<sup>6</sup> А. Базаревский. Мировая война 1914—1918 гг. Кампания 1918 г. во Франции и Бельгии, т. II, стр. 219.

<sup>7</sup> А. Корда. 1918 год. Мировая война, стр. 16.

<sup>8</sup> См. Н. Варфоломеев. Ударная армия. 1918 год на Западном фронте мировой империалистической войны, стр. 158—159.

Причем все эти силы (по 1,5 млн. бойцов с каждой стороны) действовали на узком участке, в общем в 200 км<sup>1</sup>. С обеих сторон в операциях первой половины 1918 г. участвовало 20 армий (9 германских и 11 союзных). Ширина фронта атаки дивизии 1-го эшелона ударных армий колебалась от 1,8 до 3,3 км. На 1 км фронта атаки приходилось орудий от 65 до 100 и более, самолетов — от 9 до 20 и выше, танков в контрнаступлении французов 18 июля — 14. Ширина участков наступления не превышала 60—80 км (июльское контрнаступление союзников — 130 км). Глубина операций колебалась в пределах от 5 до 84 км, среднесуточный темп наступления операции — от 2 до 8 км<sup>2</sup>. Длительность наступательной операции — в среднем две недели (операция «Вторая Марна» — 3 дня). Для наступления избирались широкие участки прорыва. Армия, выполнявшая главную задачу, считалась ударной.

Однако проведенные операции, несмотря на огромное насыщение сил и средств и на осуществление возможностей преодоления всей глубины тактической обороны, в оперативном отношении оставались незавершенными. Достигнуть успеха в оперативной глубине не удавалось.

В наносимых один за другим ударах германское командование стремилось все более совершенствовать их искусство. Об этом свидетельствуют апрельская, майская и июньская инструкции Людендорфа и разработки известного германского начальника артиллерии полковника Брухмюллера. Но в то же время невозможно отрицать, что «все они очень похожи друг на друга и построены как бы по одним и тем же принципам, по стандарту»<sup>3</sup>. Благодаря использованию огромных материальных средств, тщательной подготовке, совершенствованию артиллерийского огня, германские войска преодолевают тактическую оборону, прорывают укрепленные позиции и выходят на оперативный простор. Но здесь перед ними появляются быстро переброшенные резервные дивизии противника, «вырастает новая стена из живых сил, всевозможных технических средств и новых оборонительных полос, которые заставляют его крепко застыть на месте»<sup>4</sup>.

Стремительный прорыв укрепленных позиций приводил к углублению на территорию, занимаемую противником, до 84 (марнское наступление) и 60 км (майское наступление).

<sup>1</sup> См. Н. Варфоломеев. Ударная армия. 1918 год на Западном фронте мировой империалистической войны, стр. 159; Мозер. Краткий стратегический обзор мировой войны 1914—1918 гг., стр. 143.

<sup>2</sup> См. Н. Варфоломеев. Ударная армия. 1918 год на Западном фронте мировой империалистической войны, стр. 180, 200.

<sup>3</sup> Вл. Меликов. Вторая Марна. «Война и революция», 1931, кн. 5, стр. 11.

<sup>4</sup> Там же.

Но это углубление осуществлялось в форме вдавливания фронта и образования мешка с запертыми противником флангами, не позволявшими расширить фронт прорыва. Союзное верховное командование, подбрасывая резервы и вводя их в бой, с каждым днем усиливало сопротивление, ослабляя, а затем и вовсе приостанавливая наступление германских войск. Наступательные операции, таким образом, заканчивались так же, как и начинались, в условиях тесного фронтального соприкосновения с противником. Широкие маневры в оперативной глубине исключались. Для этого германское командование не имело подвижных средств, ни танков, ни конницы; последняя оставалась на Восточном фронте. Питание из глубины силами и средствами, необходимыми для развития наступления, было недостаточным. Развитие прорыва для решения поставленной стратегической цели не было осуществлено ни одной из сторон.

Операции 1918 г. показали исключительную значимость фактора внезапности в достижении успеха. Была достигнута и тактическая, и оперативная внезапность. Само достижение внезапности усложнилось. Длительность подготовки операции, переброска многочисленной техники и многих дивизий к месту избранного участка прорыва, энергичные действия воздушной разведки противника потребовали разработки и осуществления целого ряда мероприятий, позволяющих добиться оперативной внезапности. В достижении внезапности существенное значение имел отказ от продолжительной артиллерийской подготовки.

Оборона непрерывно нарастала в глубину. Появившаяся полоса предполья не позволяла противнику безнаказанно подойти к основной позиции, занятой главными силами. Оборона вылилась в систему полос и опорных пунктов, связанных между собой ходами сообщений. В первую половину 1918 г. только англичане возвели 8 тыс. км окопов и использовали 23,5 тыс. тонн колючей проволоки и 15 млн. кольев для проволочных заграждений<sup>1</sup>.

Кампания 1918 г. характерна массовым применением новых войск: танковых, воздушных и химических. На море продолжалась напряженная борьба быстро развивавшихся подводных сил, все более совершенствовались действия подводных лодок и применение противолодочных средств.

Совершенствовались вооружение, способы использования пехоты, отработка взаимодействия с ней артиллерии, танков и авиации. Считалось обязательным эшелонирование боевого порядка для преодоления всей тактической глубины обороны

---

<sup>1</sup> См. А. Базаревский. Мировая война 1914—1918 гг. Кампания 1918 г. во Франции и Бельгии, т. II, стр. 232.

противника. Пехота вела наступательный бой преимущественно в групповом боевом порядке. Тактика оборонительного боя характеризовалась применением подвижной (эластичной) обороны, с тем чтобы измотать рвущегося вперед противника, остановить его и отбросить на исходные позиции.

Произошли изменения в применении артиллерии. Для достижения внезапности подготовка атаки велась лишь в продолжение нескольких часов; нередко огонь открывался в одно время с наступлением пехоты. Артиллерийский огонь (артиллерийская подготовка) в целях все той же внезапности открывался без предварительной пристрелки (уточненная стрельба). Интенсивность огня и его разрушительная и отравляющая сила (благодаря массовому применению химических снарядов) обеспечивали прорыв тактической обороны. Артиллерийская подготовка не ставила своей задачей разрушение многочисленных укреплений противника. Она велась в целях подавления, парализования обороны, прижатия пехоты к земле. В 1918 г. продолжалось совершенствование артиллерии. Делала успехи артиллерия ближнего боя и дальняя — для обстрела глубокого тыла. Дивизионная артиллерия при успешных атаках не успевала следовать за пехотой. Приходилось все в большем масштабе использовать «возимую» артиллерию на грузовиках. Положительно действовала батальонная артиллерия.

Огневой вал, ставший постоянной формой сопровождения пехоты, поддерживал ее атаку на 3—4 км в глубину<sup>1</sup>. Но огневой вал, продвигавшийся около 1 км в час, часто опережал пехоту или вовсе нарушался, когда терялась связь с ней.

В 1918 г. германцы ведут огонь по Парижу с расстояния более 100 км. Моральный эффект такого обстрела во время крупного наступления германских войск был большим.

Увеличилась численность и улучшилось качество танков. С 8 августа и до конца войны в действии находилось только английских танков около 2000, из которых свыше 800 было передано в ремонтные части<sup>2</sup>. Во время обороны союзные танки бросались в контратаки, содействуя пехоте задерживать продвижение германских войск<sup>3</sup>. В наступательных операциях танки прокладывали путь пехоте, наносили сильные удары по противнику, хотя и обладали малой подвижностью. Эффективность действий танков зависела от их мас-

<sup>1</sup> П. С. Смирнов считал, что огневым валом охватывалась глубина до 8—10 км. (См. Прорыв укрепленной полосы, стр. 116.)

<sup>2</sup> См. Мартель. Первые пятнадцать лет механизации британской армии, стр. 28.

<sup>3</sup> См. Уроки танковых боев 1918 г., «Военно-исторический бюллетень», 1936, № 2, стр. 59.

сового и внезапного применения, тесного взаимодействия с пехотой, а также с авиацией. Союзное командование стремится установить связь самолетов с танками и добиться производства атак с воздуха противотанковых орудий<sup>1</sup>. Танковым соединениям придавались самолеты.

Совершенствовались и более надежно применялись противотанковые средства. К противотанковой обороне привлекаются все рода оружия, увеличивается число противотанковых батарей, устраиваются различные ловушки и препятствия. Во второй половине 1918 г. широко применяются мины и минные поля<sup>2</sup>. В середине года германская пехота получила новые противотанковые ружья, но они не получили распространения, так как были слишком тяжелы и требовали обслуживания двумя бойцами<sup>3</sup>.

Улучшались материальная часть, способы и формы применения истребительной, бомбардировочной, штурмовой и разведывательной авиации. На исход операции оказывали все возрастающее влияние штурмовые и бомбардировочные эскадры. Налеты на места скопления войск, склады и аэродромы производились днем и ночью. Истребители вели ночные атаки бомбардировщиков противника. Сбрасывание осветительных ракет и осветительных бомб на парашютах позволяло вести ночную разведку.

Кампания 1918 г. характерна массовыми действиями авиации. «Стаи неприятельской авиации, — пишет немецкий автор, — сопровождавшие наступление противника, становились все более густыми»<sup>4</sup>. При ведении операции противники с целью достижения превосходства в воздухе и содействия войсками на поле боя сосредоточивали (в воздухе) большие группы самолетов. О боевой работе авиации можно судить по сброшенным бомбам и по сбитым самолетам. В 1918 г. только англичане сбросили 5500 тонн авиабомб, французы сбили огнем с земли 220 германских самолетов, а истребителями — свыше 600. В 1918 г. германцы сбили огнем с земли 748 самолетов и еще больше в воздушных боях. На каждый сбитый с земли самолет французы и англичане израсходовали свыше чем по 3000 артиллерийских снарядов<sup>5</sup>. Германская бомбардировочная авиация бомбила Па-

---

<sup>1</sup> См. Лэй Мэллори. Взаимодействие авиации с механизированными частями. «Военный зарубежник», 1931, № 1, стр. 56—62.

<sup>2</sup> См. Левиту. Приемы и средства противотанковой борьбы. «Военный зарубежник», 1922, № 14-15, стр. 989.

<sup>3</sup> См. Людендорф. Мои воспоминания о войне 1914—1918 гг., т. II, стр. 184.

<sup>4</sup> Ганс Арндт. Воздушная война, стр. 114.

<sup>5</sup> См. А. Базаревский. Мировая война 1914—1918 гг. Кампания 1918 г. во Франции и Бельгии, т. II, стр. 232.

риж<sup>1</sup> и Лондон. Из 485 бомбовозов, отправившихся в 1918 г. в полет на Париж, долетели до цели и сбросили бомбы лишь 37<sup>2</sup>. Такой результат свидетельствовал об организации достаточной для того времени противовоздушной обороны французской столицы. Развивавшаяся система противовоздушной обороны (ПВО) кроме фронтовых зон охватывала отдельные крупные политические и хозяйственные объекты, расположенные вдалеке от фронта.

-В 1918 г. активно действовала французская и английская конница, обладавшая мощной огневой силой. Составляя резерв главного командования, она бросалась на наиболее угрожаемые районы и иногда задерживала наступавшую германскую пехоту, обеспечивая отход своим дивизиям, приведенным в расстройство. Но в характере ее действий не было конных атак в сколько-нибудь крупном масштабе. Большая плотность германского фронта и его насыщенность огнем, да и сама местность, усеянная укреплениями и воронками, не позволяли развернуть действия конных масс<sup>3</sup>. Во время наступления союзников конница своими действиями ускоряла отход противника.

В ходе кампании происходит дальнейшее усложнение управления войсками. Штабы вели большую и напряженную работу по организации взаимодействия разнородных сил и средств. При организации военных действий велись тщательные расчеты и планирование. Совершенствовалась техника управления и связи. Возрастала централизация управления войсками. Штабы соединений и объединений приблизились к войскам.

Становится более сложным делом материальное обеспечение операции, осуществление бесперебойного подвоза в условиях сильных и непрерывных бомбардировок с воздуха. Все большее значение приобретает автомобильный транспорт, быстро перебрасывавший войска к месту боев и доставлявший грузы с конечно-выгрузочных станций. Во время тяжелых для союзников операций — мартовской и майской — автомобилями было перевезено с 22 по 30 марта 11 пехотных дивизий, а с 27 мая по 2 июня — еще больше. В июле перевезено на автомобилях 950 тыс. человек<sup>4</sup>.

---

<sup>1</sup> См. А. Н. Лапчинский. Бомбардировочная авиация. М., 1937, стр. 34—35.

<sup>2</sup> См. Усовершенствование обороны Парижа против воздушных нападений немцев в 1918 г. «Морской сборник», 1926, № 3, стр. 60—61.

<sup>3</sup> Во время германских наступлений в состав кавалерийского корпуса входили 2—3 пехотные дивизии.

<sup>4</sup> См. А. Базаревский. Мировая война 1914—1918 гг. Кампания 1918 г. во Франции и Бельгии, т. II, стр. 227.

## ВОЕННО-ПОЛИТИЧЕСКИЕ ИТОГИ ПЕРВОЙ МИРОВОЙ ВОЙНЫ. РАЗВИТИЕ ВОЕННОГО ИСКУССТВА В ХОДЕ ВОЙНЫ

**Общие итоги и размах войны.** В грандиозном столкновении империалистических коалиций Германия и союзные ей страны потерпели поражение, не выдержали испытания длительной войны.

Империалистические хищники, вцепившиеся друг в друга, более четырех лет вели кровавую бойню. С окончанием войны между государствами-победителями развернулась борьба за дележ захваченного, за послевоенный передел мира. Разработанные в Версале условия мира (договор подписан в июне 1919 г.), вся версальская система международных отношений закрепляла и углубляла империалистические противоречия. «Версальский мир,— писал В. И. Ленин,— является величайшим ударом, который только могли нанести себе капиталисты и империалисты этих злополучных победивших стран»<sup>1</sup>. Версальский мир являлся хищническим. Главные державы-победительницы «на самом деле боролись с Германией, чтобы закрепить свою власть над колониями и увеличить свою империалистическую мощь»<sup>2</sup>. Война, «путем Версальского договора, навязала им такие условия, что передовые народы оказались на положении колониальной зависимости...»<sup>3</sup>.

Империалистический мир таил в себе зародыши новых войн.

Война неизбежно обострила классовую борьбу, вылившуюся в открытое революционное выступление масс, в гражданскую войну. Она усилила объективные предпосылки революции, явилась, по определению В. И. Ленина, всеильным режиссером революции. В России победила Октябрьская социалистическая революция, оказавшая воздействие на все международное революционное движение. Революции произошли в Германии, Австро-Венгрии и других странах.

Октябрьская социалистическая революция открыла новую эру в мировой истории — эру торжества социализма и коммунизма. «Победа Октябрьской революции явилась коренным поворотом в истории человечества. Рушился старый мир; в страданиях и муках, вызванных войной и ее последствиями, рождался мир новый, против которого ополчились все реакционные силы, вся внутренняя и внешняя контрреволюция»<sup>4</sup>.

---

<sup>1</sup> В. И. Ленин. Соч., 5 изд., т. 39, стр. 323.

<sup>2</sup> Там же.

<sup>3</sup> Там же, т. 41, стр. 217.

<sup>4</sup> История Коммунистической партии Советского Союза. Т. 1. М., 1964, стр. XXIX.

Империалистические устроители версальской системы всячески стремились направить ее против Советской России, создать военные плацдармы, антисоветские блоки.

Империалистическая война и победа революции в СССР расшатывали устои империализма в колониальных и зависимых странах<sup>1</sup>. Среди народов колоний и полуколоний усилилось революционное и национально-освободительное движение. Вовлеченные в войну, вооруженные и обученные колониальные народы, указывал Ленин, воспользуются ее результатами против господ империалистов.

Вопреки ожиданиям империалистов, война не оздоровила систему капитализма, а, наоборот, чрезвычайно ослабила ее. Непримириемые противоречия капиталистического мира еще более обострились, к старым противоречиям прибавились новые. Первая мировая война и Октябрьская социалистическая революция положили начало общему кризису капитализма, охватившему все сферы общественной жизни: экономику, политику, идеологию. С рождением Советского социалистического государства капитализм перестал быть единственной и всеохватывающей системой мирового хозяйства.

Первая мировая война грандиозна по своему размаху, по охвату участвовавших в ней стран и военных театров, по огромной численности людского состава, протяженности фронтов и напряженности военных действий. Население 33 стран, вовлеченных в войну, насчитывало свыше полутора миллиардов человек, более  $\frac{2}{3}$  населения земного шара. Война охватила территорию Европы, Азии и Африки общей площадью свыше 4 млн. квадратных км. В январе 1917 г. армии обеих коалиций насчитывали 33,5 млн. человек<sup>2</sup>.

За время войны было мобилизовано в коалиции центральных держав свыше 25 млн. и в странах Антанты — свыше 48 млн.: в России — 19 млн., в Германии — 13,3 млн., в Австро-Венгрии — 9 млн., во Франции — 8,2 млн., в Англии — 9,5 млн., в США — 3,9 млн. По отношению ко всему населению это составляло: в России — 11,2%, в Англии — 10,7 (без колоний), во Франции — 17,2 (без колоний), в Германии — 17,2%, в Австро-Венгрии — 17%, а по отношению к мужскому населению: во Франции — 40,8%, Германии и Австро-Венгрии — 39,6, в России — 22,6%. Но это соотношение намного возрастало, когда брались только трудоспособные мужчины, например во Франции — до 59,4%<sup>3</sup>.

---

<sup>1</sup> См. В. Серегин. Уроки истории и борьба за мир. «Коммунист», 1954, № 11, стр. 95.

<sup>2</sup> См. Мировая война в цифрах. М., 1934, стр. 13.

<sup>3</sup> См. Г. И. Шигадин. Военная экономика в первую мировую войну, стр. 55.



Общие потери за время войны достигали огромной цифры — около 10 млн. человек убитых и умерших от ран<sup>1</sup> и 20 млн. человек раненых.

Вооруженная борьба велась на фронтах, достигавших протяженности 2500—4000 км. Глубина территории, охватываемой военными действиями (без учета действий по тылам бомбардировочной авиации), доходила до 350—480 км<sup>2</sup>. К вооруженной борьбе на суше прибавились военные действия авиации в воздухе и подводных лодок в море. Велась химическая война.

**Экономика и военная техника.** В ходе первой мировой войны со всей силой проявилась решающая роль экономики и техники, зависимость хода и исхода войны от тыла страны. Победа, одержанная странами Антанты, была победой экономической и непосредственно военной. Германский блок государств испытывал наибольшие затруднения в стратегическом сырье (в металлургическом, сельскохозяйственном, в нефти) и в продовольственных ресурсах. Миллионные армии, развернутые на огромном фронте, требовали бесперебойного их снабжения множеством боеприпасов, боевой техникой, снаряжением и продовольствием. Материальный размах войны несравнен. Война заставила перевести на военное производство предприятия основных отраслей промышленности, поставить на ее обслуживание все народное хозяйство воюющих стран. Антанта использовала большие силы и материальные ресурсы колоний. Во время войны во Францию перевезено из колоний около 1 млн. человек для службы в армии и работы в сельском хозяйстве<sup>3</sup>.

В. И. Ленин, говоря о первой мировой войне, особенно отмечал зависимость боевых возможностей армий от экономических условий, когда все производительные средства обращены на дело войны: «...Первый раз в истории самые могучие завоевания техники применяются в таком масштабе, так разрушительно и с такой энергией к массовому истреблению миллионов человеческих жизней»<sup>4</sup>. Побуждает тот, предупреждал Ленин, у кого величайшая техника и лучшие машины.

Производство различных видов военной техники в 1914—1918 гг. показывает следующая таблица<sup>5</sup>.

---

<sup>1</sup> См. Б. Ц. Урланис. Войны и народонаселение Европы. М., 1960, стр. 392, 408.

<sup>2</sup> См. БСЭ, т. 27, стр. 583 (В. М. Хвостов, С. Н. Красильников. Мировые войны).

<sup>3</sup> См. Микель. Стратегические и тактические уроки войны 1914—1918 гг. М.—Л., 1928, стр. 23.

<sup>4</sup> В. И. Ленин. Соч., 5 изд., т. 36, стр. 396.

<sup>5</sup> См. Мировая война в цифрах, стр. 38—41.

Виды вооружения и боеприпасы	Германия	Австро- Венгрия	Франция	Англия	Россия	Италия	США	Всего
Винтовки (в тыс.) . . .	8547	3500	2500	3854	3300	2400	3500	27 601
Пулеметы (в тыс.) . . .	280,0	40,5	312,0	239,0	28,0	101,0	75,0	1075,5
Артиллерийские орудия (в тыс.) . . . . .	64,0	15,9	23,2	26,4	11,7	6,5	4,0	151,7
Минометы (в тыс.) . . .	12,0	—	3,0	2,5	—	—	0,6	18,1
Танки (в тыс.) . . . . .	0,1	—	5,3	2,8	—	—	1,0	9,2
Самолеты (в тыс.) . . .	47,3	5,4	52,1	47,8	3,5	12,0	13,8	181,9
Артиллерийские снаря- ды (в млн. шт.) . . .	306,0	80,0	290,0	218,0	67,0	70,0	20,0	1051,0
Патроны (в млрд. шт.)	8,2	4,0	6,3	8,6	13,5	3,6	3,5	47,7
Автомашины (в тыс.)	65,0	—	110,0	87,0	20,0	28,0	30,0	340,0

Во время войны военное производство резко возросло. Например, Франция в 1914 г. изготовляла самолетов 541, а в 1918 г.— 24 652, танков в 1916 г.— 100, в 1917 г.— около 2000 и в 1918 г.— 3200<sup>1</sup>.

В войну были втянуты все людские ресурсы воюющих стран. В той же Франции в 1917 г. находилось на фронте 4 млн. человек, работали непосредственно на оборону 2560 тыс. человек, а всего в промышленности 4 360 тыс. человек, включая женщин и детей. В сельском хозяйстве оставалось взрослых, стариков, детей и инвалидов 3 млн. человек против 5 609 тыс. человек работоспособного населения, занятого в сельском хозяйстве до войны<sup>2</sup>.

Производство на войну все время возрастало, хотя добыча железной руды, выплавка черных и цветных металлов во многих воюющих странах сократилась. Например, среднемесячное производство стали в 1918 г. по отношению к 1913 г. в Германии составляло 84,2%, во Франции — 40,8%, в России — 81%<sup>3</sup>. Потребности войны удовлетворялись за счет сокращения всех других потребностей населения. Происходило падение сельскохозяйственного производства, что вызывало большие продовольственные затруднения.

Государства тратили на войну чудовищные средства. Так, в 1918 г. каждый день войны стоил Германии 73 млн. рублей (в 1914 г.— 18 млн.), Франции — 60 млн. (в 1914 г.— 18 млн.), Великобритании — 78,5 млн. (в 1914 г.— 17,5 млн.). Ежедневный расход России в 1917 г. составлял 55,6 млн. рублей (в 1914 г.— 16,3 млн.)<sup>4</sup>.

Промышленность капиталистических стран, особенно Германии, Франции, Англии, довольно быстро перестроилась на военный лад и в ходе войны восполняла убыль в военной технике и постоянно усиливала войска более совершенным вооружением, боевыми машинами и другими боевыми средствами. В годы войны с поразительной быстротой почти заново создается авиационная промышленность и совсем заново — танковая. Становится неузнаваемой промышленность, производившая подводные лодки. Производство «старых» боевых средств — артиллерийской техники и стрелкового оружия — также делает колоссальные успехи. Сверхдальние орудия стреляли на несколько десятков километров. Если до

---

<sup>1</sup> См. *Мировая война в цифрах*, стр. 38, 41.

<sup>2</sup> См. *Революционное движение во французской армии в 1917 г.* стр. 16.

<sup>3</sup> См. *Supreme Economic Council, Monthly Bulletin of Statistics*, vol. II, № 1.

<sup>4</sup> См. Г. И. Шигалин. *Военная экономика в первую мировую войну*, стр. 301.

войны все боевые разрушительные и поражающие средства были представлены огнестрельным оружием — пушками, пулеметами, винтовками (холодное оружие утратило свое былое значение)<sup>1</sup>, то в войне широко применяются новые боевые средства: самолеты, танки (на море — подводные лодки), зенитные и противотанковые пушки, минометы, газобаллоны, газовые и дымовые снаряды, различные зажигательные средства, оптические и измерительные приборы.

О громадном усилении огневой мощи войск можно судить по увеличению в несколько раз численности артиллерийских орудий и станковых пулеметов. К началу войны Франция, Англия и Германия имели орудий легких и тяжелых — 14 тыс., а к концу войны на фронте и в тылу — 53,5 тыс. и минометов — 37 тыс.; пулеметов станковых Франция и Англия к началу войны имели 7 тыс., а к концу войны — 80 тыс., а кроме того, столько же ручных и легких пулеметов<sup>2</sup>.

Во время войны армия механизировалась, неизмеримо увеличивались ее боевая мощь, огневая, маневренная и ударная сила. Могучим показателем возросшей ударной, а также маневренной силы войск явились новые бронированные и вооруженные машины — танки.

В ускорении передвижения войск, их переброски с одного участка фронта на другой большую роль сыграл автотранспорт; в критические моменты им перебрасывалось за одни сутки по нескольку дивизий. На автомашинах перебрасывались и устанавливались пушки (зенитные орудия). К началу войны французская армия располагала 6 тыс. грузовых автомашин, а к концу войны — 80 тыс.<sup>3</sup>.

На одного солдата в 1914 г. приходилось в среднем 0,3 — 0,4 л. с. механической энергии, а в 1918 г. — 1,5—2,0 л. с.

Во время войны была заново создана полевая фортификационная техника; получили развитие средства связи: телеграф, телефон, радио.

Процесс моторизации и механизации войск усиливал их боевые возможности, подвижность и ударную силу. Машинная техника не заменяла бойца, а усиливала его. Роль в войне человека, владеющего машинной техникой, возрастала. Возрастала и роль всех звеньев начальствующего состава.

---

<sup>1</sup> Потери от холодного оружия в войну 1914—1918 гг. были не больше 0,5%. (См. Р. Циффер. Атаки пехоты. «Война и революция», январь — февраль 1934, стр. 73.) Потери пехоты от артиллерийского огня доходили до 75% (в русско-японскую войну — до 14%). (См. Е. З. Барсуков. Артиллерия русской армии, т. 1, стр. 7.)

<sup>2</sup> См. Мирозая война в цифрах, стр. 31.

<sup>3</sup> См. там же; Тау. Моторизация и механизация армии и война. М., 1933, стр. 18.

Искусное вождение войск, искусная подготовка и ведение операции и боя — необходимые условия для достижения победы. Нелепо и архивздорно утверждение, что танковые сражения первой мировой войны показали триумф механической силы над человеком и бензина над мускулами.

### **Изменения в составе и организации вооруженных сил.**

С изменениями военной техники, численности армии, способов и форм ведения вооруженной борьбы связаны изменения в организации войск, в соотношении родов войск. В войне наряду со старыми родами войск действовали новые, возникшие или получившие развитие во время войны.

Ведение вооруженной борьбы на огромном фронте от моря и до моря или же от моря и до границы нейтрального государства, развертывание на нем миллионных армий привели к организации групп армий, фронтовых объединений: в России, например, 2—4 фронтов. На Западном фронте к концу войны действовало 4 германских и 3 французских фронта (в 1915 г. образовалось 3 фронта). Германия имела фронтовые объединения на Восточном фронте с конца 1915 г., а на Западном — с 1916 г. В ходе войны Англия и США заново создают миллионные армии и оперативные объединения. С увеличением масштаба войны увеличивалось число дивизий. Если к началу первой мировой войны центральный блок государств насчитывал их 143, то в августе 1917 г. — 370 и соответственно страны Антанты — 220 дивизий и 523<sup>1</sup>. Число дивизий, таким образом, с 363 достигает максимальной цифры — 893.

В соотношении с другими родами войск роль пехоты оставалась прежней. Она являлась главным родом войск, определявшим результат боя и операции, но ее удельный вес снизился, например, во французской армии — с 71,8% в 1915 г. до 50,4%<sup>2</sup>. В составе германской армии пехоты было еще меньше.

Значительно уменьшилась численность пехоты в дивизии. Сама дивизия претерпевает существенные организационные изменения, сокращается число пехотных полков или уменьшается число батальонов в полках и стрелковых рот в батальонах, сокращается численность стрелковых рот. Германия в 1915 г. и Франция в 1916 г. сокращают число пехотных полков в дивизиях с 4 до 3. Русские, сохранив 4 полка в дивизии, в начале 1917 г. свели число батальонов в полках до 3. Германцы и французы переходят от 12- к 9-батальонной, а русские от 16- к 12-батальонной дивизии. В то же время увеличивается число и состав пулеметных рот в полках,

<sup>1</sup> См. Мировая война в цифрах, стр. 14.

<sup>2</sup> См. там же, стр. 17.

в состав пехоты (в батальоны и полки) включается артиллерия ближнего боя<sup>1</sup>. Причины сокращения пехоты в дивизии связаны с улучшением технической оснащенности войск, с недостатком в живой силе, с расширением фронтов, со стремлением иметь больше дивизий в резерве. В России уменьшения пехоты в дивизии вызывалось необходимостью развертывания дивизий третьей очереди<sup>2</sup>. Изменение состава дивизии, ее численности и вооружения показывает таблица<sup>3</sup> на стр. 669.

Численность пехоты в дивизии уменьшилась (в Германии почти в 2 раза), но огневая мощь пехоты благодаря полученному ею большому числу пулеметов, пехотной артиллерии, ручных и ружейных гранат возросла в 2,5—3 раза.

В ходе войны непрерывно возрастал удельный вес артиллерии. Например, во французской армии он составлял в 1918 г. 35,7% против 18,1% в 1915 г.<sup>4</sup> К началу войны армии Франции, Англии, Германии, Италии, США, России имели 24,8 тыс. орудий, а к концу войны — свыше 84,8 тыс.<sup>5</sup>.

Качественные изменения артиллерии происходили за счет усовершенствования старой материальной части и введения новых образцов орудий. К концу войны артиллерия располагала большим числом тяжелых и дальнобойных орудий, минометов, обладавших сильным фугасным действием. Почти заново создается пехотная артиллерия, сопровождавшая пехоту в бою, и артиллерия зенитная; возникает противотанковая артиллерия. Повысилась дальность стрельбы артиллерии (основных образцов на 15—30%) и ее подвижность.

Совершенствовались организация артиллерии, управление и тактика ее применения. В целях маневрирования крупными массами артиллерии и ее массированного использования создаются артиллерийские резервы главного командования (АРГК), в России они получили название тяжелой артиллерии особого назначения (ТАОН). Артиллерия, сосредоточенная на участке прорыва, распределялась по группам, в зависимости от ее боевых данных и тактического назначения. В период позиционной борьбы от действий артиллерии зависит прорыв позиционной обороны. Пехота наступала от рубежа к рубежу, выжидая, пока артиллерия выдвинет вперед свои огневые позиции и снова проведет артподготовку. Первое время при проведении огневой подготовки, продолжавшейся длительное время (по нескольку

---

<sup>1</sup> См. С. Н. Красильников. Организация крупных общевойсковых соединений. М., 1933, стр. 69.

<sup>2</sup> См. там же, стр. 68—69.

<sup>3</sup> См. Мировая война в цифрах, стр. 17.

<sup>4</sup> См. там же.

<sup>5</sup> См. там же, стр. 31.

Состав дивизии	Начало войны		Конец 1916 г.		Конец 1917 г.		Ноябрь 1918 г.		Примечание
	ф*	г**	ф	г	ф	г	ф	г	
Батальонов . . . . .	12	12	12	9	9	9	9	9	* ф — французская армия
Солдат . . . . .	15 378	16 650	16 507	13 150	12 821	12 150	12 462	9 550	** г — германская армия
Пехотинцев . . . . .	13 374	13 200	12 582	10 500	8 337	8 850	8 578	6 750	
Артиллеристов . . . . .	1 609	2 600	2 651	1 600	3 033	2 450	2 675	2 200	
Инженерных войск . . . . .	250	250	500	850	500	750	500	500	
Станковых пулеметов . . . . .	24	24	72	54	120	132	133	124	
Ручных пулеметов . . . . .	—	—	216	108	432	216	441	216	В германской армии легкие пулеметы
Орудий легких . . . . .	36	72	36	36	36	36	36	32	
Орудий тяжелых . . . . .	—	—	—	—	8	12	8	9	Тяжелые орудия находились главным образом в составе корпусов
37-мм пушек . . . . .	—	—	—	—	9	—	9	—	
Минометов . . . . .	—	—	—	—	—	12	—	36	Большинство минометов было сведено в особые части

суток), на артиллерию возлагалась задача разрушения оборонительных сооружений противника. Позже задача «все разрушить» заменяется задачей «нейтрализовать» оборону. Артиллерийская подготовка проводится уже несколько часов (3—5 часов). С началом атаки пехоты ставится (с 1916 г.) огневой вал (огневое сопровождение пехоты) с целью нанести противнику после проведенной подготовки последний огневой удар непосредственно перед штыковым ударом пехоты<sup>1</sup>.

Короткая артиллерийская подготовка позволяла пользоваться преимуществом внезапности. При короткой подготовке атаки артиллерия применяет новый метод стрельбы — «без пристрелки», по заранее вычисленным данным, и используется в полосе прорыва массированно, по несколько тысяч стволов (в мартовской операции в 1918 г. 6 тыс. орудий), создается плотность до 100 и более орудий на километр фронта, самое большее на Западном фронте — 187,8 орудий на километр (в операции у Мальмезона, проведенной французами в октябре 1917 г.).

С появлением на поле боя танков перед артиллерией встала задача организации огневой поддержки танков.

Армии первой мировой войны имели мощную артиллерию, но передвигалась она почти исключительно на конной тяге, хотя уже в 1918 г. Франция имела значительное число артиллерийских полков легкой возимой артиллерии (27 полков) и тяжелой тракторной артиллерии (20 полков)<sup>2</sup>.

В первые два года войны броневые силы армии были представлены бронепоездами и бронеавтомобилями; из них и состоял парк механических средств передвижения, обладавших броневой защитой и вооруженных орудиями и пулеметами.

Во второй половине 1916 г. на поле боя появляются танки. Их появление вызывалось необходимостью преодоления сплошных оборонительных позиций противника, с тем чтобы выскочить из позиционного тупика на оперативный простор и в конечном счете перейти от позиционных форм борьбы к маневренным. Танк должен был сметать на своем пути станковые пулеметы, обеспечивая своей пехоте успешное продвижение. Первые же крупные бои танков выявили возможность безостановочного наступления в тактической глубине обороны противника.

---

<sup>1</sup> См. Роже. Методы артиллерийской поддержки пехотной атаки в великую войну. «Военный зарубежник», 1923, № 19, стр. 95.

<sup>2</sup> См. Н. Варфоломеев. Ударная армия. 1918 год на Западном фронте мировой империалистической войны, стр. 165.



Танки сыграли, особенно в операциях 1918 г., весьма большую роль. По оценке Черчилля они «оказали решительное влияние на изменение хода войны»<sup>1</sup>. Но танки были далеко не совершенны и, собственно, рассматривались как средство проталкивания пехоты в оборонительной полосе противника. Постепенно в ходе войны танковые части оформляются и в тактическом, частично и в организационном отношении в самостоятельный род войск<sup>2</sup>. К концу войны на фронте и в тылу страны Антанты имели 8 тыс. танков (Германия — 70)<sup>3</sup>. Это была внушительная сила. Улучшились тактико-технические качества танков. Скорость их хода возросла до 13 км и запас хода до 100—150 км.

Тактическое использование танков в войне показало, что они являются сильным средством борьбы, когда применяются массированно и волнами, имеющими необходимую глубину. Если в операции на Сомме участвовало 32 танка, то у Камбрэ уже 378 (боевых) и у Амьена — 511. С вводом в бой танков увеличивались темпы наступления; пехота перешла к атаке новым групповым боевым порядком, к групповой тактике.

Операции первой мировой войны не дали опыта действий танков в оперативной глубине, но опыт их действий в бою, связанный с подготовкой и отработкой взаимодействия с пехотой, артиллерией и самолетами, довольно богат. В течение войны танковые формирования прошли путь от отдельных батальонов до танковых бригад включительно, но последние не были в полном смысле боевыми соединениями, поскольку танковые силы придавались пехоте по подразделениям<sup>4</sup>.

Главным средством зародившейся и развивавшейся противотанковой обороны явилась артиллерия, иногда выводившая из строя в первый же день операции по несколько десятков танков; создаются противотанковые мины<sup>5</sup>. С 1917 г. оборона становится и противотанковой. Германцы недооценивали танки. Этот просчет дорого им обошелся в кампании 1918 г. Первые танки, с сожалением признавали германские генералы, были готовы только в начале 1918 г.; изготовленные пять танков были отправлены для подготовки водителей в Седан, где выяснилось, что они требуют основательной доработки. В 1918 г. на фронт поступило 15 танков германских и 75 танков, захваченных у противника и отремонтирован-

<sup>1</sup> См. Ф. Митчел. Танки на войне, стр. 89.

<sup>2</sup> См. И. Крупченко. Танки в первой мировой войне 1914—1918 гг. «Военно-исторический журнал», 1964, № 9, стр. 46.

<sup>3</sup> См. Мировая война в цифрах, стр. 31.

<sup>4</sup> См. Л. Дютиль. Танки, стр. 9.

<sup>5</sup> См. Левиту. Приемы и средства противотанковой борьбы. «Военный зарубежник», 1922, № 14-15, стр. 989.

ных. И это «в то время, когда танки противника исчислялись тысячами»! <sup>1</sup>.

В маневренный период войны совершенствовались и увеличивались численно бронев автомобили (пушечные и пулеметные). Пушечный бронев автомобиль имел пушку (37—76-мм) и развивал скорость от 15 до 25 км, пулеметный бронев автомобиль (2 тяжелых пулемета) по скорости превосходил пушечный бронев автомобиль. Бронев автомобили вводились в бой вначале по нескольку машин, позже — в значительных группах. Действовали бронев автомобили и совместно с конницей.

Совершенствование бронепоездов шло по пути наибольшего их бронирования и вооружения крупнокалиберными орудиями, с тем чтобы своим огнем они могли разрушать более дальние объекты.

В войне достигла большого развития авиация. Она в общем находилась «на службе пехотно-артиллерийской армии, узко обслуживая ее интересы по организации операций в процессе проведения пехотно-артиллерийского боя». Эскадрильи самолетов применялись для бомбардировки политических и промышленных центров, что не изменяло общего предназначения авиации, обслуживавшей пехотно-артиллерийский бой, операцию. И эту свою роль она все более совершенствовала, активизировала, оказывая значительное влияние на ход военных действий.

Предназначаемая для разведывательных целей и корректирования артиллерийского огня, она была весьма несовершенной. Но уже в 1915 г. создаются кроме разведывательной (получившей в начале года специальные съемочные аппараты) истребительная и бомбардировочная авиация. Первые самолеты-истребители, вооруженные пулеметами, стрелявшими через винт, расстреливали самолеты-разведчики и самолеты-бомбардировщики; последние (в 1915 г.) получили бомбосбрасыватели и бомбодержатели при помощи рукоятки. В 1916 г. самолеты дополнительно привлекались для штурмовых действий, для сбрасывания бомб и ведения пулеметного огня с небольшой высоты по пехоте противника. В 1917 г. авиация состояла из четырех родов: истребительной, штурмовой, легкой бомбардировочной и тяжелой бомбардировочной. Бомбардировка велась днем и ночью (ночная бомбардировочная авиация появляется в 1916 г.). В ходе операции авиация вела борьбу за господство в воздухе. К концу войны пехоту противника атаковывали большие группы — в 50 и более — самолетов.

<sup>1</sup> Куль и Г. Дельбрюк. Крушение германских наступательных операций, 1918 г., стр. 94.

<sup>2</sup> М. Н. Тухачевский. Избранные произведения, т. 2, стр. 181.

Авиация довольно быстро росла численно. Воюющие страны ко дню перемирия имели в строю 10 136 самолетов<sup>1</sup>, из них истребителей — 4068, разведчиков — 4578, дневных бомбардировщиков — 686 и ночных бомбардировщиков — 804.

О совершенствовании авиации говорят следующие показатели. В 1914 г. самолет имел мощность мотора в 60—80 л. с., скорость — 80—100 км в час, потолок — до 3 км, продолжительность полета — 2—3 часа, а в 1918 г. самолеты разных видов имели моторы мощностью от 300 до 900 л. с., скорость — 130—220 км, потолок — 4—7 км, продолжительность полета — 2—7 часов, боевую нагрузку — от 300 до 1000 кг. Радиус действия достигал: истребителя — 150 км, тяжелого бомбардировщика — 500 км.

Организационно авиация подразделялась на отряды (эскадрильи) в 10—12 самолетов, группы, эскадры (из групп) и бригады. Французское командование в 1918 г. сформировало первую воздушную дивизию, насчитывавшую 600 самолетов.

Воздушный бой велся пулеметным огнем. Пулемет являлся оружием воздушного боя в течение всей войны. Экспериментировались скорострельные автоматические пушки. Был сконструирован и бронированный самолет.

С 1917 г. в крупных операциях участвуют до 1000 и более самолетов. Были достигнуты большие успехи в разработке техники и тактики авиации. Большая заслуга в этом принадлежит русским летчикам (мертвая петля П. Н. Нестерова, штопор К. К. Арцеулова). Велась большая работа по созданию парашютов, но даже самые лучшие образцы не были надежны.

В войну развивается морская авиация. Она вела воздушную разведку на море и бомбардирование морских баз, надводных и подводных кораблей противника, а также осуществляла охрану своего флота и своих морских баз. В начале 1915 г. (в России в марте) создаются авиатранспорты, несущие на себе гидросамолеты. С 1916 г. ведется противолодочная оборона кораблей авиацией.

В войне применялись дирижабли и привязные шары. Дирижабли в отличие от самолетов исчислялись лишь десятками. Германия, например, за всю войну построила 109 дирижаблей (из них 89 цеппелинов)<sup>2</sup>. Дирижабли совершали полеты в глубокие тылы, бомбили Париж и Лондон, использовались против морских целей. Они обладали большой

<sup>1</sup> Авиация Англии, Франции, США, Италии и Бельгии имела 6784 самолета, а Германия и Австрия — 3352.

<sup>2</sup> См. «Война и революция», 1931, кн. 2, стр. 69; «Морской сборник», 1925, № 8, стр. 65.

грузоподъемностью, продолжительностью полета и большим радиусом действия, но были легко уязвимы. На Лондон и другие объекты Англии было совершено 53 налета дирижаблей, из действующих в районе цели 182 дирижаблей сбито, разбитось и погибло — 20<sup>1</sup>.

В борьбе с авиацией развивается войсковая противовоздушная оборона (ПВО). Делает первые успехи противовоздушная оборона политических и промышленных центров и отдельных районов театра военных действий<sup>2</sup>.

Химическую войну открыла Германия в апреле 1915 г. Особенно напряженной она становится летом и осенью 1917 г., но наибольшее развитие получает в 1918 г.<sup>3</sup>.

Отравляющие вещества (ОВ) использовались с целью уничтожения или вывода из строя противника. В начале они применялись в форме газобаллонного нападения с образованием облака (волны) удушающих газов. С апреля 1915 г. по сентябрь 1917 г. германцы произвели на различных фронтах 50 газобаллонных нападений<sup>4</sup>. В июне 1915 г. они применяют химические снаряды, начиненные новыми удушающими веществами<sup>5</sup>. В войну обстрел артиллерийскими снарядами получил наибольшее распространение. Во время артиллерийских подготовок выбрасывались десятки тысяч химических снарядов. В мартовском наступлении 1918 г. германская артиллерия только против английской армии выстрелила до 250 тыс. снарядов с «желтым крестом»<sup>6</sup> (осколочно-химические). Расход химических снарядов достигал 30% всех снарядов, потребляемых артиллерией во время артподготовки<sup>7</sup>.

Химическое нападение производилось газобаллонным выпуском, обстрелом артиллерийскими снарядами и метательными химическими минами из газометов, бросанием гранат. Химическим оружием пехотинца была ручная химическая граната и граната дымовая.

Против химического нападения стали разрабатываться и применяться средства химической обороны, подразделявшиеся на коллективную и индивидуальную защиту.

Вначале в армии формировались различные химические подразделения, а затем полки и даже бригады. Но общая

<sup>1</sup> См. «Война и революция», 1931, кн. 2, стр. 73.

<sup>2</sup> См. Ашмор. Воздушная оборона Англии. М., 1932, стр. 35.

<sup>3</sup> См. Виктор Лефебер. Загадка Рейна. Химическая стратегия в мирное время и во время войны. М., 1926, стр. 38, 71.

<sup>4</sup> См. Р. Ганслиан и Ф. Бергендорф. Химическое нападение и оборона. М., 1925, стр. 66.

<sup>5</sup> См. Шарль Муре. Химия и война. М., 1925, стр. 33.

<sup>6</sup> См. Р. Ганслиан и Ф. Бергендорф. Химическое нападение и оборона, стр. 91.

<sup>7</sup> См. там же, стр. 24.

численность химических войск была в общем незначительной и достигала в четырех странах (Франции, Англии, Германии и США) 15 тыс. человек<sup>1</sup>. Стрельба химическими снарядами велась обычной артиллерией.

Общее число потерь от отравляющих веществ во французской, английской, американской и германской армиях составило полмиллиона человек, причем из 187 тыс. человек, потерянных Англией от отравляющих веществ, 170 тыс. человек — от обстрелов химическими снарядами<sup>2</sup>.

Химия не выходила за пределы пехотно-артиллерийского сражения<sup>3</sup>.

Конница как род войск не проявила своих прежних боевых качеств, хотя и имела примеры больших и смелых действий<sup>4</sup>. К концу войны она значительно сократилась. Во французской армии в 1914 г. имелось 10 дивизий, а в конце войны — 6<sup>5</sup>. В позиционный период войны конница спешивалась и использовалась как пехота. Действительно, в позиционной войне при плотных построениях, насыщенных мощными боевыми средствами, конь, представлявший собой крупную и довольно заметную цель, «оказался слишком уязвимым и хрупким оружием всадника»<sup>6</sup>. Конные части несли большие потери от пулеметного огня самолетов и от сбрасываемых ими бомб. Но все это не исключало их полезного использования при вводе в прорыв для развития успеха. Германское верховное командование настолько недооценивало конницу, что в 1918 г. не имело ее совершенно на Западном фронте.

В войне получают широкое развитие инженерные войска и инженерные средства борьбы. Удельный вес инженерных войск возрос в 1,5—2 раза. Численность инженерных войск составляла, например, во французской армии в 1915 г. 4,9%, а в 1918 г. — 6,9%. Наивысшей войсковой инженерной единицей являлся батальон. Русская армия имела один саперный батальон на корпус. Из четырех рот батальона одна была телеграфная. В конце 1916 г. русское верховное главнокомандование создает при корпусе инженерный полк из двух батальонов — саперного (две саперные роты и одна дорожно-мостовая) и технического (две телеграфные роты и одна про-

---

<sup>1</sup> См. Р. Ганслиан и Ф. Бергендорф. Химическое нападение и оборона, стр. 27.

<sup>2</sup> См. там же.

<sup>3</sup> См. М. Н. Тухачевский. Избранные произведения, т. 2, стр. 181.

<sup>4</sup> См. В. Бренкен. Применение конницы по опыту мировой войны. М., 1931, стр. 64.

<sup>5</sup> См. Мировая война в цифрах, стр. 15.

<sup>6</sup> А. Базаревский. Мировая война 1914—1918 гг. Кампания 1918 г. во Франции и Бельгии, т. II, стр. 231.

жекторная) и полевого инженерного парка. Пехотные дивизии получили по инженерной роте, состоявшей из двух полурот, телеграфного отделения и паркового взвода.

В инженерные войска входили самые разнообразные боевые средства и технические специальности (по мере появления их включали в инженерные войска), но затем, развиваясь, они выделялись из состава инженерных войск — войска связи, железнодорожные, автомобильные, броневые, воздухоплавательные и авиационные.

В ходе войны возрастала роль тыла в действующих армиях, организации материального обеспечения, подвоза снабженческого груза и эвакуации. Работа тыла непрерывно совершенствовалась, увеличивался ее объем, усложнялись формы и методы. На организацию тыла, на формы и методы его работы влияет характер проводимых операций. Но в свою очередь своевременное материальное и техническое обеспечение войск — решающее условие их успеха.

В первую мировую войну многократно возрос подвоз боеприпасов. Огромная потребность действующих войск в материальных средствах вызвала необходимость расширения железнодорожных и шоссейных дорог и внедрения более мощного транспорта. Недостаток железных дорог, не дававший возможности перебрасывать войска в любом направлении и непосредственно к линии фронта, возмещался использованием автомобильного транспорта. Формировались автомобильные части для обеспечения бесперебойной работы тыла. С первой мировой войной связано начало перехода тыла действующих армий на механический транспорт.

Произошли существенные изменения в военно-морском флоте. Совершенствовались старые, появились и получили развитие новые рода военно-морских сил, новые классы кораблей. Неизмеримо возросла роль подводных лодок. Выделилась морская авиация. За время войны потери в боевых кораблях от торпед подводных лодок и от поставленных ими мин (на всех театрах войны) во всех флотах составили 105 кораблей различных классов: линкоров — 12, крейсеров — 23, эскадренных миноносцев — 32, подводных лодок — 30, канонерских лодок, заградителей и мониторов — 8 и вспомогательных кораблей — 73<sup>1</sup>. Подводные лодки стали главным средством действий на морских сообщениях и важнейшим средством морской разведки. Делал успехи в борьбе с надводными кораблями и подводными лодками воздушный флот.

---

<sup>1</sup> См. Флот в первой мировой войне, т. II, стр. 326.

Военные действия на море показали возрастание роли легких сил флота и особенно подводных кораблей. Однако многие буржуазные военные деятели не сделали из этого нужных выводов и перед второй мировой войной продолжали преклоняться перед крупными линейными кораблями, собственно так же, как и перед первой мировой войной. Вторая мировая война ниспровергла былую монополию линейных кораблей.

**Изменения в военном искусстве (стратегии, оперативном искусстве и тактике).** Война 1914—1918 гг.— первая война периода империализма, в которой в полной мере проявились присущие этому периоду характерные черты вооруженной борьбы — стратегическое, оперативное и тактическое искусство. Веденная многими странами и многомиллионными армиями, она охватила обширные театры военных действий и гигантские фронты, в ней небывалое развитие получили материальные средства борьбы — техника истребления.

Война показала все возрастающую зависимость вооруженной борьбы, военного искусства от экономики и политики, от тыла страны. Она наглядно показала влияние морального состояния страны на армию, на ее боеспособность. Первая мировая война дала великие примеры революционных выступлений армий против империалистических законов кровавой бойни, против империалистов. Мировая война показала ненадежность служения буржуазии массовых армий. Послевоенные поиски буржуазных теоретиков привели некоторых из них к идее малой армии — «рыцарей в бронированных латах».

Она также характерна массовыми выступлениями солдат против генералов, безрассудно бросавших их в бой. Французские солдаты в 1917 г. отказались продолжать «битву Нивеля» и заставили изменить способы ведения сражений, не повторять «Вердена». Это небывалый пример, когда солдат решительно вмешался в само ведение вооруженной борьбы, в стратегическое искусство.

Германские политические и военные деятели, делая ставку на «молниеносную» войну, на разгром стран Антанты подлинно, исходили из временно действующих факторов. Ошеломляющий удар кадровой армии, вымуштрованной и прекрасно подготовленной к наступательным боям (в тактическом отношении), должен был решить политические цели войны. Вся политика войны, все стратегическое искусство замыкались пресловутым планом Шлиффена, тогдашним империалистическим вариантом «блицкрига».

Стратегия генерального сражения, когда-то всепобеждающая, не отвечала новым требованиям войны. Достижение

победы стало возможно путем проведения ряда операций и кампаний. Разработанная германским генеральным штабом гигантская стратегическая операция в расчете одним ударом (генеральным сражением) разгромить французские армии потерпела полный крах. Германский генеральный штаб не учел возможности длительного сопротивления подвергавшихся нападению стран, неправильно оценивал и их способности сопротивления в первом наносимом ударе.

Рухнул план молниеносной победы генеральным сражением и последовательного разгрома противников. Войну пришлось вести более четырех лет, и одновременно на нескольких фронтах. Не решив задачу разгрома Франции в 1914 г., германские стратеги в 1915 г. наносят удар по России, стремясь вывести ее из войны. И тоже неудачно. В 1916 г. они опять свои усилия переносят на Западный фронт. В этой третьей кампании войны союзники вырывают у германцев стратегическую инициативу. С начала 1918 г., с выходом России из войны, создаются более благоприятные условия для германского блока. Однако план разгрома союзных войск на Западном фронте последовательными ударами вначале англичан, а затем французов проваливается. Успешно начатую в марте крупнейшую наступательную операцию нечем было питать из глубины, в то время как 39 дивизий занимались захватами в России.

Все это свидетельствовало о политических и стратегических просчетах германского генерального штаба, о несоответствии стратегических замыслов материальным и людским возможностям.

В ведении первой мировой войны возросла роль политического руководства, влияние политики на стратегию, политики стран коалиции на координацию вооруженной борьбы. От политики зависело, «какое направление должна получить война»<sup>1</sup>, каково должно быть отношение между правительствами и генеральными штабами и «должны ли правительства целиком предоставить штабам руководство военными операциями?»<sup>2</sup>. Этот вопрос не раз поднимался, например, французскими и английскими политическими деятелями. Ответ был таким: «правительствам, несущим всю ответственность за ведение войны, должна принадлежать инициатива военных операций, с тем, конечно, что самое выполнение принятых планов возлагается целиком на военных специалистов, располагающих всеми средствами для их осуществления»<sup>2</sup>. Британский премьер-министр, пишет о себе Ллойд-Джордж, был того мнения, что «не военные специалисты, а именно

---

<sup>1</sup> Давид Ллойд-Джордж. Военные мемуары, т. I-II, стр. 612.

<sup>2</sup> Там же.



правительства должны принять на себя ответственность за политическое и стратегическое ведение войны»<sup>1</sup>, в смысле координаций действий на фронтах союзных войск.

Примером коалиционной, взаимной помощи может служить переход в наступление русских войск в 1914 г., с тем чтобы оттянуть на себя германские силы, наносящие главный удар по Франции. «Россией принесено очень много жертв ради общей пользы союзников»<sup>2</sup>. Русские, по признанию союзников и германцев, «дали больше, чем обещали»<sup>3</sup>. Но зато в 1915 г., когда главный удар Германии был направлен против России, союзники бездействовали или, как определяет Лиддел Гарт, «сделали мало, чтобы отплатить России за жертвы, понесенные для них последней в 1914 г.»<sup>4</sup>.

Ведя войну, Россия нуждалась в оружии. Как этот вопрос решался в коалиции? Ответ находим в письме генерала Алексева от 31 января 1916 г. представителю русской армии при французском командовании генералу Жилинскому. «За все нами получаемое они (союзники.— А. С.) снимут с нас последнюю рубашку. Это ведь не услуга, а очень выгодная сделка. Но выгоды должны быть хотя немного обоюдные, а не односторонние. Они не дают нам теперь необходимого (речь идет о тяжелой артиллерии.— А. С.), говоря, что еще не заготовили всего для будущих формирований (которые когда-то еще будут)»<sup>5</sup>.

Весьма трудной являлась координация действий армий союзных стран. В 1914—1915 гг. не было согласованности в действиях армий Антанты; в 1916—1917 гг. ей удается достигнуть согласованности, но лишь частично. В 1918 г. на Западном фронте, несмотря на назначение главнокомандующего союзными войсками, разногласия между французским, английским и американским командованиями не были устранены.

Несогласованность и нарушение уже согласованных решений имели место и в центральной коалиции, хотя несколько в меньшей степени. Самой трудной задачей, признавал Гинденбург, было «примирение различных интересов отдельных союзников. Я утверждаю, что в большинстве случаев решающее значение имели политические отношения, а не военные»<sup>6</sup>.

<sup>1</sup> Давид Ллойд-Джордж. Военные мемуары, т. I-II, стр. 615.

<sup>2</sup> ЦГВИА, ф. 2003, оп. 1, д. 1126, л. 235.

<sup>3</sup> Дюпон. Высшее германское командование, стр. 8.

<sup>4</sup> Лиддел Гарт. Правда о войне 1914—1918 гг., стр. 113.

<sup>5</sup> Сборник документов мировой империалистической войны на русском фронте (1914—1917 гг.). Наступление Юго-Западного фронта в мае — июне 1916 г., стр. 36; А. А. Маниковский. Боевое снабжение русской армии в мировую войну. Т. II. М.—Л., 1930, стр. 60.

<sup>6</sup> Воспоминания Гинденбурга, стр. 8.

В первой мировой войне стратегия, как и прежде, направлялась на уничтожение противника, его живой силы на фронтах и на захват или удержание территории. Тыл страны, за исключением небольших редких налетов бомбардировщиков, не подвергался воздействию противника. Решающие военные действия происходили на сухопутных театрах. Действия сухопутных войск поддерживались авиацией и военно-морским флотом на приморских направлениях.

Действия военно-морского флота на море оказали большое влияние на общий ход войны. На море господствовал флот Антанты, позволявший блокировать Германию и перебрасывать людские силы и материальные ресурсы. Эффективно действовали германские подводные лодки на сообщениях противника. Война показала, что былые генеральные морские сражения надводных кораблей ушли в прошлое.

С появлением новых средств борьбы — авиации, танков, подводных лодок — и совершенствованием артиллерии возможности стратегии возросли. Она достигала стоящих перед ней целей проведением операций и боев с участием новых родов вооруженных сил. Усложнилось и поднялось искусство ведения вооруженной борьбы, операции и боя на основе взаимодействия старых и новых родов вооруженных сил. Изменялся размах операции, вводилось большее число войск, увеличивались ширина фронта наступления, глубина и темпы операции в первые дни наступления.

Усложнилось управление войсками. В связи с подразделением действующих вооруженных сил на группы армий (фронты) в составе нескольких (частных) армий вместо отдельных армий операция, проводимая армией, стала частью операции фронтовой<sup>1</sup>. Большие силы выделялись в резерв главного командования.

Громадное усиление огневой мощи всех родов вооруженных сил, увеличение подвижности и маневренности войск и силы их ударов расширили возможности и наступления и обороны. Стратегическая обстановка позволяла германскому блоку — центральным державам действовать по внутренним операционным линиям, тогда как Антанте — по внешним операционным линиям.

С установлением сплошных фронтов война принимает позиционный характер. Наступательные сражения сводились к продолжительному упорному долблению укрепленных позиций и расходованию огромных огневых средств, почему и

---

<sup>1</sup> Операция рассматривалась как совокупное стратегическое и тактическое действие. Искусство подготовки и ведения операции (оперативное искусство) не выделялось в самостоятельную отрасль военного искусства

получили название «материальные сражения». Преодоление позиционной борьбы и превращение ее в маневренную стало возможным лишь при осуществлении прорыва фронта и успешного его развития в оперативной глубине противника. Наибольшие усилия перейти к войне маневренной предпринимались обеими сторонами в 1918 г. Однако, несмотря на значительные успехи по прорыву укрепленных позиций противника и выхода в оперативную глубину, проблема оперативного прорыва не была решена.

С началом войны армии противников стремились к осуществлению охватывающего маневра, к действиям против флангов. Широкие охваты флангов имели место, но не завершались окружением (окружения соединений были также редким исключением)<sup>1</sup>. Для этого не хватало нужных сил и подвижных средств. Маневренные операции сменяются вначале частично, а затем и на всем протяжении фронта позиционной борьбой. Фронт стал сплошным, не стало открытых флангов. Единственной формой маневра оставался фронтальный удар. Все, что было возможно, направлялось на достижение прорыва укрепленной полосы. Тактический прорыв был осуществлен на Западном фронте лишь в 1917 г., в сражении при Камбрэ. Но такой прорыв укрепленной полосы — это только первый этап наступательной операции. Тактический прорыв фронта развить в оперативный не удавалось.

Первая мировая война решила проблему преодоления тактической обороны. Достижение оперативного развития прорыва в глубину обороны зависело от боевых возможностей оперативных объединений, от правильного использования подвижных сил, танков и конницы, а также авиации, от организации тактического и оперативного взаимодействия между всеми родами вооруженных сил<sup>2</sup>. Боевые возможности объединений и само оперативное искусство еще не полностью отвечали требованиям решения проблемы прорыва в оперативном масштабе. Развитие новых сил авиации и танков возвращало войскам подвижность и маневренность, однако время для осуществления глубокой операции еще не пришло, хотя зачатки ее<sup>3</sup> выявлялись в более глубоком поражении обороны противника, для чего массированно приме-

---

<sup>1</sup> См. Е. А. Меньчуков. Исторический очерк боев в условиях окружения. М.—Л., 1930, стр. 22—109; Н. Иванов. Удары по сходящимся направлениям. «Война и революция», март—апрель 1935, стр. 15—16.

<sup>2</sup> См. В. Триандафилов. Характер операций современных армий. М., 1937, стр. 245—250.

<sup>3</sup> См. Г. Иссерсон. Развитие теории советского оперативного искусства в 30-е годы. «Военно-исторический журнал», 1965, № 1, стр. 36.

нялись артиллерия и авиация, в использовании конницы и танков для развития прорыва в глубину.

Прорыв производился на одном узком участке силами армии или на широком — силами нескольких армий. Прорыв, по взглядам германского командования, имел целью: подавляющими силами обрушиться на меньшие силы обороны, разгромить их и прорвать фронт, затем обрушиться всей атакующей массой на резервы противника в то время, когда они еще рассеяны, и все время увеличивать мешок, до тех пор, пока фронт противника будет расколот, при этом оба крыла бреши должны отодвигаться в стороны. Когда крылья будут охвачены, тогда атака из прорыва переходит к маневру. Но противник обычно успевал подтянуть резервы, уравнивать силы и таким образом сорвать начавшееся наступление. Наиболее оправдавшей формой был прорыв на широком фронте путем нанесения нескольких одновременных ударов. Впервые осуществивший его Юго-Западный фронт сковал противника на всем занимаемом фронте и взломал его оборону. Последовательные операции, проводимые германским командованием в 1918 г., были плохо увязаны по времени.

Первая мировая война дала следующие формы прорыва укрепленных позиций противника: изолированный прорыв на узком фронте (1914 г.), прорывы на узких разобщенных фронтах по сходящимся направлениям (1915—1917 гг.), ряд частных прорывов на широком фронте с одним прорывом на главном направлении (1916 г.— Брусиловское наступление), прорыв на расширенном фронте (германские наступления 1918 г.) и последовательные прорывы фронта в разных, взаимосвязанных направлениях (англо-французские наступления 1918 г.)<sup>1</sup>.

Прорыв укрепленной полосы противника протекал успешно, когда операция готовилась скрытно, а удар наносился внезапно, когда операция питалась из глубины резервами.

С появлением новых боевых средств, усилением огня, маневренной и ударной силы войск усложнялась тактика наступательного и оборонительного боя. Довоенные тактические формы не выдержали испытания в развернувшихся боях. Но и появившиеся новые вскоре устаревали и заменялись более совершенными. С началом войны вся тяжесть боя ложилась на плечи пехоты. Ее могучим оружием являлись пулеметы, особенно в оборонительном бою; атакующие цепи не в силах были преодолеть их огонь. Пулемет господствовал на поле боя. Общевойсковой бой представлял собой

---

<sup>1</sup> См. П. С. Смирнов. Прорыв укрепленной полосы, стр. 161.

взаимные действия пехоты и артиллерии; последняя играла вспомогательную роль. В ее задачу входила поддержка пехоты. Подготовка атаки артиллерийским огнем предусматривалась только в германской армии<sup>1</sup>.

Основой боевого порядка пехоты служила цепь. Ее сильной стороной являлось нанесение одновременного удара по оборонявшемуся противнику, но удар не обладал достаточной силой. Войска распределялись равномерно (линейно). Резервы расходовались для восполнения потерь цепи.

Боевой порядок волнами из эшелонированных цепей (1915—1916 гг.) увеличивал глубину и пробивную силу. Но «удар грудью» в густой цепи линий вел к большим потерям и позволял осуществлять маневр прямолинейный. Потери не уменьшались, а, наоборот, увеличивались. Громоздкость волн делала их трудноуправляемыми.

Наиболее маневренным и резко сократившим потери явился групповой боевой порядок<sup>2</sup> (1917—1918 гг.), когда бой ведется отдельными группами — отделениями. Его возникновение связано с боевым применением легких пулеметов, легких пушек, минометов и танков.

Таким образом, боевой порядок пехоты непрерывно изменялся: от стрелковых цепей совершился переход к волнам цепей и затем к боевым группам (через штурмовые группы).

К концу войны дивизия наступала на фронте до 2,5—3 км, а батальон — 500—600 м. Боевой порядок батальона, полка, дивизии и корпуса, как правило, строился в два эшелона. Второй эшелон использовался или для смены первого эшелона или для его усиления.

Полевая оборона постоянно усиливалась многочисленными и разнообразными сооружениями. Крепости (фортовые) имели назначение прикрывать сосредоточение и развертывание главных сил, удерживать стратегические объекты и облегчать борьбу полевой армии на определенных операционных направлениях, а в случае обложения крепости противником держаться, отбивая его атаки своими силами. Но война показала, что время крепостей с поясом фортов прошло. Они не могли задержать вторжение противника, а обстреливаемые тяжелой артиллерией и не поддержанные полевой армией гарнизоны прекращали борьбу. Но когда крепости включались в общий фронт полевых армий и дополнялись полевыми укреплениями (Осовец, Верден и др.), они выдерживали сильнейшие удары противника. На основе этого опыта в послевоенное время стали создавать укреп-

<sup>1</sup> См. Н. Таленский. Некоторые выводы из опыта войны 1914—1918 гг. «Военно-исторический журнал», 1940, № 8, стр. 21.

<sup>2</sup> Групповой боевой порядок зарождается в боях под Верденом.

ленные районы (УРы), форты были заменены новыми укреплениями.

Развитие обороны шло от очаговой (опорных пунктов, находившихся между собой в огневой связи) к траншейной, к образованию укрепленных фронтов из нескольких позиций (полос) с опорными пунктами, со все большим насыщением различными сооружениями и огневыми средствами, например противотанковыми и противосамолетными. Оборона развивалась в глубину от 1,5—2 км до 15—20 км, позволяя вести последовательное сопротивление на оборудованных позициях, производить контратаки и наносить контрудары, т. е. осуществлять маневр в ее глубине. До войны существовало пренебрежение к обучению войск укреплению позиций. Считалось, что поскольку война будет кратковременной, маневренной, то и возведение укрепленных полос станет излишним. Более того, предполагалось, что пользование полевыми фортификационными постройками может ослабить «стремление к неудержимому порыву» или даже оказаться «могилой идеи наступления»<sup>1</sup>. В 1914 г. до Марнского сражения пехота прибегала к простому самоокапыванию. Со стабилизацией фронтов оборонительные позиции, занимаемые войсками, состояли из одной линии траншей с опорными пунктами (групповое расположение окопов) или из двух и трех, удаленных одна от другой на несколько десятков метров (до 100 м) и соединенных ходами сообщения. Опорные пункты устраивались на особо важных участках позиции. Впереди окопов ставилось несколько рядов кольев с ключей проволокой. Первая линия окопов должна удерживаться во что бы то ни стало. Основу оборонительного боя составляла борьба на передовой линии окопов.

В 1915 г. в связи с усилившимся применением тяжелой артиллерии войска стали эшелонироваться в глубину до 8—10 км, создавая вторую позицию на расстоянии от первой на 4—8 км. Было увеличено и расстояние между линиями траншей. С оборудованием третьей, тыловой позиции глубина обороны становится большей.

С увеличением глубины обороны борьба стала вестись «не в первой линии, а за первую линию» — за нее и вокруг нее<sup>2</sup>. Вскоре появляется и претворяется идея основывать оборону не на одной какой-либо укрепленной линии, а на укрепленной зоне (полосе).

---

<sup>1</sup> См. В. Яковлев. Германские укрепленные позиции в мировую войну. «Военное обозрение», 1922, № 3, стр. 46.

<sup>2</sup> См. Германская тактика в войну 1914—1918 гг. (по данным офицера германского генерального штаба). «Армия и революция», 1922, № 10-11, стр. 48.

Центр тяжести оборонительного боя переносится с передовых линий в глубину<sup>1</sup>. В 1917—1918 гг. оборона состояла из полос (зон)<sup>2</sup>: передовой (предполье), боевой и тыловой (прикрывающие позиции, главная позиция сопротивления и заградительные позиции в тылу). Глубина и подвижность обороны создавали наилучшие условия для срыва наступления противника, уравнивания сил на участке прорыва.

В обороне к концу войны полки располагались в трех эшелонах, дивизионные участки не превышали 5 км. На километр фронта приходилось от 12 до 24 орудий и от 4 до 8 минометов. Войска в обороне располагались (в общем) групповым боевым порядком, занимали узлы сопротивления, опорные пункты и соединявшие их окопы.

Опыт первой мировой войны оказал решающее влияние на характер ведения второй мировой войны, на стратегическое и оперативное-тактическое искусство, на строительство и организацию вооруженных сил. Первый опыт массированного применения таких могучих сил войны, как танки, авиация, подводные лодки, связан с первой мировой войной. Военные доктрины главнейших стран мира перед второй мировой войной строились исходя из опыта последних войн и главным образом первой мировой войны, как самой большой и самой богатой по способам и формам использования вооруженных сил, применения и непрерывного совершенствования новых родов войск, новой боевой техники<sup>3</sup>. В межвоенное время опыт первой мировой войны постоянно обогащался, совершенствовалась и создавалась новая боевая техника, проверялись на практике, в локальных войнах, разрабатываемые способы и формы использования видов вооруженных сил и родов войск. Однако гигантское развитие военного искусства перед второй мировой войной и в ходе нее принципиально не изменило общего направления характера вооруженной борьбы. Обе эти войны имели ряд общих черт.

Вместе с тем вторая мировая война во многом отличается от первой и проходила она в изменившихся социально-политических условиях. В ней вынужден был принять участие великий Советский Союз, имевший новые по своей природе Вооруженные Силы и сыгравший решающую роль в достижении победы в войне.

---

<sup>1</sup> См. М. Шварте. Крепостная война и укрепление полевых позиций. Л., 1929, стр. 41.

<sup>2</sup> См. Анри Лявелль. Бой пехотного батальона. М., 1931, стр. 23—25.

<sup>3</sup> См. С. Будкевич. Чему нас учит первая империалистическая война. «Военный вестник», 1934, № 7, стр. 18—26.



Поискам причин поражения Германии в первой мировой войне, как и во второй, германские военные деятели, военные теоретики и историки посвятили объемистые описания и мемуары, многие из которых проникнуты реваншистским, милитаристским духом, восхвалением действий германских вооруженных сил и их генералитета. Большинство авторов связывают поражение в войне только с провалом германских наступательных операций в 1918 г. Крупный германский военный историк Г. Дельбрюк, специально занимавшийся вместе с генералом Куль, начальником штаба группы армий Руппрехта, поиском причин провала германских наступательных операций в 1918 г., сводит их к личности Людендорфа, но при этом, как правильно подметил генерал Куль — защитник Людендорфа, Дельбрюк «направляет свою критику преимущественно лично против ген. Людендорфа, а не против верховного командования или других руководящих лиц, влиявших на ход войны»<sup>1</sup>. Людендорф, пишет Дельбрюк, захватил в свои руки фактическое главное руководство как политикой, так и войной<sup>2</sup>. Он подчинил себе императора и тем самым захватил в свои руки высочайшую власть. «Император, фельдмаршал Гинденбург, разные рейхсканцлеры и министры — все отступают на задний план вследствие решающего влияния Людендорфа»<sup>3</sup>.

Дельбрюк правильно развенчивает военный авторитет Людендорфа. Но, взваливая вину за поражение в 1918 г. на одного Людендорфа, он тем самым выгораживает всю «военную партию»<sup>4</sup>. Причем критика больше всего направляется на то, что от Людендорфа зависело; уже после провала первой мартовской наступательной операции он «должен был не позже конца марта 1918 г. признать безнадежность своего предприятия» и выставить требование «мира по соглашению» не 29 сентября, а тогда, когда это требование могло бы быть приемлемо<sup>5</sup>.

---

<sup>1</sup> Куль и Г. Дельбрюк. Крушение германских наступательных операций 1918 г., стр. 235.

<sup>2</sup> См. там же, стр. 261.

<sup>3</sup> Там же.

<sup>4</sup> Ряд германских авторов подвергали резкой критике германское верховное командование за недооценку сил союзников, за шаблон и т. п. (См., например, Германская стратегия в мировой войне. «Военный зарубежник», 1922, № 14-15, стр. 902—903.)

<sup>5</sup> См. Куль и Г. Дельбрюк. Крушение германских наступательных операций 1918 г., стр. 338.



Сам Людендорф, ставший позже автором «Тотальной войны», в поисках причин поражения Германии сваливает вину на сторонников «мира по соглашению», якобы расшатывавших «военную машину», содействовавших революции. Людендорф все употреблял для доказательства, что поражение Германии было политическим, а не военным и что германская армия вышла из войны непобедимой. Эту людендорфскую оценку превозносили германские милитаристы после окончания войны<sup>1</sup>. В особенности ее превозносили германские фашисты. Людендорф был ими объявлен единственным волевым деятелем первой мировой войны. Легенды «о непобедимости армии» в войне, об «ударе ножом в спину» насквозь лживы<sup>2</sup>. Также нелепа попытка отделить Людендорфа от генерального штаба, оправдать генеральный штаб и его творца Шлиффена, якобы давшего «образец искусства, высоко парящего над какою бы то ни было современной дилетантскою критикою»<sup>3</sup>.

Германские милитаристы выдвинули немало вздорных концепций, стараясь снять с себя ответственность за развязывание войны и за бедствия, которые она навлекла на немецкий народ<sup>4</sup>.

Военная история является областью острейшей идеологической борьбы. Международная реакция ведет широкую пропагандистскую борьбу против Советского Союза, отводя в ней определенное место истории первой мировой войны<sup>5</sup>. Ее представители извращают причины и характер войны, замалчивают или искажают роль русской армии в ходе войны и намного преувеличивают роль армии США, ее содружество с английской и французской армиями, тужатся доказать, что победа над Германией была достигнута в результате контрнаступления союзных войск на Западном фронте 8 августа 1918 г., а не всем ходом войны. Описывая события войны, они со своих буржуазно-субъективистских, реакционных позиций оценивают выход Советской России из войны.

Первая мировая война закончилась катастрофическим поражением германского империализма. «Развязав две ми-

---

<sup>1</sup> «Немецкая армия не была побеждена на поле сражения», — писал Мозер — германский автор «Краткого стратегического обзора мировой войны 1914—1918 гг.» (стр. 154). Она якобы только отступала под давлением превосходных сил, подталкиваемых с помощью многочисленных машин, в особенности танков.

<sup>2</sup> См. А. Щербakov. Омоложение легенды. «Военно-исторический журнал», 1964, № 8, стр. 48.

<sup>3</sup> Х. Риттер. Критика мировой войны, стр. 201.

<sup>4</sup> См. А. С. Ерусалимский. Германский империализм: история и современность. М., 1964, стр. 10.

<sup>5</sup> См. А. Березкин. Уроки истории. «Коммунист», 1964, № 11, стр. 133.

ровые войны,— говорится в программе Социалистической единой партии Германии,— германский империализм принес безмерные страдания и глубочайшую нужду нашему народу и другим народам. Более 10 лет империалистической войны стоило жизни 9 940 тысячам немцев и во много раз большему числу граждан других стран. Каждая из этих империалистических войн была национальной катастрофой»<sup>1</sup>.



---

<sup>1</sup> Вальтер Ульбрихт. Программа социализма и историческая задача СЕПГ. Программа Социалистической единой партии Германии. М., 1963, стр. 252.



## УКАЗАТЕЛЬ ИМЕН

### А

Акиама — 105  
Алар П. — 556  
Александр Македонский — 212  
Александров А. П. — 181, 651  
Алексеев Е. И. — 68, 78, 87, 88, 130  
Алексеев М. В. — 279, 369, 386, 389, 390, 428, 459, 460, 464, 476, 479, 508, 532, 533, 537, 554, 679  
Алленби, Эдмунд Генри Гайндмен — 576, 648  
Альберт, бельгийский король — 277, 641  
Альбрехт, герцог Вюртембергский — 605  
Апушкин В. А. — 86  
Арисака — 57  
Ардт, Ганс — 610, 659  
Арцеулов К. К. — 673  
Ашмор, Эдуард Бейли — 674

### Б

Базаревский А. — 472, 479, 615, 637, 638, 644, 655, 657, 659, 660, 675  
Базаров — 159  
Балк, Вильям — 435, 610  
Балле — 60  
Балуев П. — 480  
Барановский В. С. — 16, 17  
Баратов Н. Н. — 354, 408, 576  
Барсуков Е. З. — 14, 17, 172—173, 175, 182, 363, 417, 533, 666  
Бартлетт Э. А. — 127  
Батэ, Рольф — 438, 439  
Бауэр — 568  
Безобразов А. М. — 36

Безобразов — 482, 483  
Белли В. А. — 181, 651  
Белов Г. — 488  
Белов, Отто — 342, 569, 605  
Белов П. А. — 160  
Белькович Л. — 478  
Беляев Г. П. — 74  
Бенедек, Людвиг Август — 188  
Бергендорф Ф. — 393, 449, 674, 675  
Березкин А. — 687  
Бернгарди, Фридрих — 186  
Берхман — 352  
Бершадский И. — 282  
Бескровный Л. Г. — 42  
Бессер — 375  
Бетман-Гольвег, Теобальд — 259, 260  
Бильдерлинг А. А. — 114, 130  
Бинг, Джэлиен Гедурт Джордж — 564  
Бисмарк, Отто — 194  
Битти, Давид — 357, 497, 498  
Блисс, Таскер — 591  
Бозе, Тило — 634  
Большаков И. — 265  
Бонналь — 196, 207  
Бонч-Бруевич М. Д. — 374, 384  
Борисов В. — 149, 532  
Борхерт М. — 561, 564, 566, 568  
Боссю — 555  
Бота, Луис — 32  
Братиану, Ион — 540  
Бренкен В. — 675  
Бриальмон — 270  
Бриан, Аристид — 515  
Броневский Д. — 315  
Брусиллов А. А. — 279, 326, 327, 331, 390, 418, 458, 460, 463—465, 474, 479, 481, 484, 485, 487—490, 509, 532, 533, 537, 538, 554, 682

Брухмюллер, Георг — 535, 539,  
540, 603, 610, 621, 656  
Бубнов И. Г. — 54, 505  
Бугульмин А. И. — 329  
Будкевич С. — 685  
Бузанов Д. — 610, 625  
Букин Б. — 165  
Букретов — 352  
Булгаков Ф. И. — 74, 99  
Буняковский В. В. — 371  
Буше, Артур — 196, 207, 209, 265,  
266  
Быков П. Д. — 55, 73, 80, 94, 139,  
140  
Бэлен — 277  
Бюлов, Карл — 284, 296, 302, 305,  
306

## В

Валентинов Н. — 426—428, 553  
Варга Е. С. — 161, 165  
Варрон — см. Теренций Варрон  
Варфоломеев Н. Е. — 589, 600,  
601, 605, 607, 609—611, 614, 619,  
620, 626, 630—632, 655, 656, 670  
Васильев Ф. И. — 489  
Вацетис И. И. — 316  
Вейган, Максим — 591  
Величко К. И. — 102, 429, 461,  
487, 489  
Вержховский Д. В. — 600  
Верховский А. И. — 270, 320, 538,  
544  
Вест К. — 393  
Ветошников Л. В. — 474, 486, 488  
Виллари, Луиджи — 407, 491,  
492, 569, 571—574, 648  
Вильбуа де Марейль — 32  
Вильгельм I — 194  
Вильгельм II — 181, 276, 387, 422,  
609, 646, 652, 686  
Вильсон, Генри — 591  
Вильсон, Герберт Риглей — 357,  
358, 496, 502  
Вильсон, Томас Вудро — 494, 587  
Вильямс — 426, 428  
Виноградский А. Н. — 29, 31, 33,  
40, 136  
Виотт — 207  
Вирениус — 77  
Витгефт В. К. — 78, 80, 93, 94, 95  
Витте С. Ю. — 37  
Власьев С. Н. — 18, 126  
Войрш, Ремус — 278, 326, 327,  
343, 347, 375, 386  
Вульфен, Карл — 346  
Вьель П. — 14

## Г

Габсбурги (династия) — 374  
Гаврилов Л. М. — 544  
Галактионов М. — 615  
Галлиени, Жозеф Симон — 300,  
305, 311  
Гальвиц, Макс — 370, 372, 386—  
388, 605  
Гамелиус, Поль — 283  
Гамильтон, Ян — 110, 111, 412  
Ганнибал — 212  
Ганслиан Р. — 393, 449, 674, 675  
Гаскуэн — 173, 433, 448, 610  
Гельмерсен П. В. — 357  
Гершельман Ф. К. — 148  
Гилленшмидт Я. Ф. — 464, 489  
Гильома, Марк Луи Адольф —  
575, 646  
Гильчевский К. Л. — 489  
Гинденбург, Пауль — 297, 319—  
321, 323, 325, 336, 338, 339, 342,  
347, 366, 369, 370, 385—387,  
389, 437, 438, 483, 484, 508, 517,  
538, 542, 557, 568, 569, 573, 581,  
587, 589—591, 597—600, 607,  
611—614, 617, 624—626, 632,  
654, 679, 686  
Гирль К. — 298, 310  
Гнатовский Н. И. — 14  
Гобято Л. Н. — 18, 126  
Голубев, механик — 18  
Гончаров Л. Г. — 140, 359  
Горбатюк А. — 552  
Городецкий Е. — 596, 597, 652  
Готовцев А. И. — 576, 650  
Гранмезон, Луи — 207—209, 266  
Григорьев — 389  
Гронау — 303, 310, 312  
Грулев М. В. — 37  
Губер А. А. — 26, 28  
Гук К. — 17  
Гурко Д. — 159  
Гусев С. Я. — 37, 38  
Гутьер, Оскар — 605  
Гучков А. И. — 532

## Д

Д'Амада — 277, 289, 292  
Данилов Ю. Н. — 133, 159, 182,  
270, 274, 369  
Дворцов Л. — 177  
Де-Вет, Христиан Рудольф — 32  
Дегтярев — 151  
Дегутт, Жозеф — 540, 541  
Де-Лабушер — 635

Дельбрюк, Ганс — 598, 607, 609,  
614, 653, 672, 686  
Дембовский — 114, 117, 119  
Денисов Б. А. — 359  
Джеллико, Джон Решуорт — 495,  
496, 500, 501, 503, 579, 581  
Джемс Д. — 147  
Дназ, Армандо Витторио — 572  
Диаманди К. — 540  
Добров А. Ф. — 36  
Драгомиров М. И. — 38, 42, 227,  
230  
Духонин Н. Н. — 546  
Дьюн — 26, 28  
Дюпон, Шарль Жозеф — 158, 296,  
309, 438, 679  
Дютиль Л. — 553, 560, 671

## Е

Евсеев Н. — 288  
Егерев М. — 553, 556  
Егорьев В. Е. — 96  
Елисеев — 287  
Елчанинов А. Г. — 112, 147, 223—  
229  
Ермолов Н. С. — 26, 28  
Ерусалимский А. С. — 687

## Ж

Жигур Я. М. — 168, 260, 310, 601  
Жилинский Я. Г. — 26, 28, 29,  
278, 320—323, 338, 426, 428, 460,  
679  
Жиллен — 629  
Жомини, Анри — 199, 211  
Жофр. Жозеф — 158, 265—267,  
277, 287, 289, 290, 293—295, 297,  
298, 300, 301, 307, 308, 341, 395,  
399, 405, 420, 426, 433, 444, 457,  
458, 508, 513, 522, 523, 554  
Жуковский Н. Е. — 18

## З

Зайончковский А. М. — 251, 266,  
275, 309, 320, 323, 324, 330, 363,  
383, 384, 432, 465, 490, 508  
Зальц — 279  
Зарубаев Н. П. — 89, 90, 108  
Засулич М. И. — 81, 82, 85, 86  
Зелинский Н. Д. — 417

## И

Иванов Н. — 121, 681  
Иванов Н. И. — 279, 338, 369, 374,  
384, 457, 458  
Иванюта Н. — 42, 151  
Иессен К. П. — 96  
Иммануэль — 148  
Иосиф Фердинанд, эрцгерцог —  
329  
Иохим, Теодор — 603, 610  
Исаков И. С. — 181, 651  
Иссерсон Г. С. — 322, 324, 612,  
681  
Истомин — 352  
Ишлер — 313

## К

Кавамура — 131  
Кадорна, Луиджи — 407, 458, 491,  
492, 568, 569, 571—573, 591  
Каледин А. М. — 464, 489  
Каменский М. П. — 371  
Камимура Х. — 96  
Капустин Н. Я. — 510, 602  
Караев Г. Н. — 364  
Карбышев Д. М. — 437  
Кастельно, де-Кюрьер Ноэль  
Жозеф — 399  
Каульбарс А. В. — 130, 134, 135,  
137, 144, 145  
Кевес — 278, 326  
Келле Э. — 53, 54, 55, 152  
Келлерман Г. — 379, 380  
Керенский А. Ф. — 532, 537, 540,  
544  
Кибальчич Н. И. — 13  
Киреев И. А. — 542  
Кирей В. Ф. — 469  
Кирпичников А. В. — 650  
Китченер, Гораций Герберт —  
341, 524  
Клаузевиц, Карл — 193, 202  
Клеман де-Грандпре — 148  
Клемансо, Жорж Эжен Бенжа-  
мен — 591, 645  
Клембовский В. Н. — 489  
Клук, Александр — 296, 298, 300,  
302—306, 309, 311, 312, 363  
Козлов С. Н. — 184  
Колгушкин А. — 282  
Коленковский А. К. — 166, 168,  
292, 347, 412  
Коломб, Филипп Хоувард — 243,  
355, 356  
Колчигин Б. К. — 151

Кондратенко Р. И.— 91, 92, 93, 124, 125  
Кондратьев Б. Н.— 322  
Конкэ — 569, 573, 574  
Конрад фон Гетцендорф, Франц— 264, 265, 278, 327, 339, 340, 342, 378, 491, 571  
Константинов К. И.— 13  
Константин I, греч. король — 575  
Корбетт, Юлиан Строффорд — 355, 357  
Корда А.— 600, 622, 632, 637, 647, 655  
Коркодинов П. Д.— 184, 207, 269  
Корнилов Л. Г.— 535, 538, 540  
Королюков Г. К.— 339, 347, 385—388  
Корсун Н. Г.— 252, 354, 493, 575, 646  
Косинский А. М.— 542  
Костенко М. И.— 55, 80, 126  
Костылев П. М.— 611  
Котельников Г. Е.— 177  
Красильников С. Н.— 663, 668  
Кронье, Питт — 33  
Крупп, Густав — 162  
Крупченко И. Е.— 671  
Крыленко Н. В.— 537, 546  
Кузнецов Б. И.— 328  
Кузьмин Г.— 474  
Куль Г.— 185, 260, 598, 607, 609, 614, 652, 653, 672, 686  
Кульбакин В.— 31  
Куммер — 278, 327  
Куроки Т.— 65, 70, 80, 81, 83, 85, 88, 100, 101, 105—110, 115, 117, 131, 133, 136, 138  
Куропаткин А. Н.— 36, 40, 51, 63, 64, 68, 69, 81, 86—91, 101—103, 106—110, 114, 117, 119—122, 129, 130, 133—138, 143—145, 149, 228, 241, 457, 459, 460  
Кутузов В. В.— 544  
Кутузов М. И.— 22, 23, 224  
Кюльман, Фредерик — 280, 429

Леер Г. А.— 38, 42, 199, 211, 230  
Лемке — 389  
Ленин, Владимир Ильич — 3—10, 12, 25, 26, 35—37, 39, 127—129, 138—143, 152—155, 158—160, 163, 164, 166, 185, 244, 360, 415, 516, 529, 531, 532, 542, 543, 545, 574, 580, 586, 587, 593, 594, 596, 598, 661—663  
Ленсдаун, Генри — 516  
Леопольд баварский — 459  
Лефебер, Виктор — 674  
Леффлер — 148  
Лиддел Гарт, Базиль Генри — 183, 258, 366, 484, 489, 551, 557—559, 578, 589, 607, 620, 638—640, 648, 679  
Линевич Н. П.— 69, 130, 133, 136, 145  
Линзинген, Александр — 375, 459, 480  
Литвинов А. И.— 478  
Ллойд Джордж, Давид — 256, 269, 360, 366, 391, 490, 514—516, 521—524, 553, 557, 587, 593, 678, 679  
Лорей, Герман — 359  
Лоуренс, Томас Эдуард — 650  
Луазо Л.— 591, 598, 607, 612, 624, 652, 654, 655  
Луцкий — 54  
Людендорф, Эрих — 309, 319, 320, 323, 336, 340, 342, 346, 366, 378, 384, 385, 387, 389, 390, 414, 438, 450, 451, 455, 458, 483, 484, 491, 507, 508, 511, 516—518, 521, 526, 533, 540, 552, 559, 560, 573, 578, 581, 582, 587—590, 598, 600, 607, 609—611, 613, 614, 618, 619, 624, 625, 631, 636, 654—656, 659, 686, 687  
Люка — 208, 395, 548, 621  
Лявель, Анри — 685  
Лярше — 282, 519  
Ляхов В. Ф.— 384, 600

## Л

Лайминг — 84  
Ланглуа — 196  
Лапчинский А. Н.— 660  
Лауниц — 134  
Лафарг, Андре — 395, 404  
Лебель — 15  
Леваль, Жюль Луи — 196  
Левиту — 568, 659, 671  
Левинский Н. А.— 110, 113, 114, 143

## М

Мадритов — 130, 131  
Майер К.— 260  
Макаров С. О.— 55, 69, 70, 72, 78—80, 94  
Макдональд, Жак Этьен Жозеф Александр — 232  
Макензен, Август — 319, 338, 339, 342, 343, 345, 346, 378, 379, 382—385, 387, 388, 407, 490, 648

Макк, Карл — 239  
Мак-Магон, Мари Эдм Патрис  
Морис — 229  
Максим, Хайрем Стивенс — 13,  
14, 31, 42, 172  
Манакин В. — 172  
Маневич — 429  
Манжен, Шарль Мари Эмманю-  
эль — 631  
Маниковский А. А. — 679  
Марвиц, Георг — 284, 375  
Маркс, Карл — 3, 11, 21, 184, 185  
Мартель — 551, 584, 634, 658  
Мартынов Е. И. — 37, 121  
Маршал, командир подводн.  
лодки — 76  
Маршаль — 375  
Маслов — 131  
Маузер, Павел — 29  
Меккель, Клеменс — 56  
Меликов В. А. — 281, 297, 309,  
311, 600, 611, 626, 632, 656  
Мельников Р. — 77  
Менделеев В. Д. — 20  
Менделеев Д. И. — 14, 20, 69  
Меньчуков Е. А. — 681  
Мернов В. — 282  
Мессими — 300  
Мехэн, Альфред Тайер — 243,  
355, 356  
Микель — 663  
Мильеран, Александр Этьен —  
300  
Мильштейн М. — 265  
Милюков П. Н. — 532  
Митчел Ф. — 452, 453, 551, 559,  
561, 566, 671  
Михельсен, Андреас — 411, 579  
Михневич Н. П. — 59, 209—223,  
242, 243, 258  
Мищенко П. И. — 81, 90, 103, 115,  
129, 130, 139  
Можаев А. В. — 535  
Можайский А. Ф. — 18  
Мозер, Отто — 361, 440, 507, 521,  
582, 597, 607, 614, 617, 626, 654,  
656, 687  
Мольтке, Хельмут Карл Берн-  
хард (старший) — 185, 188,  
194, 203, 212, 220, 233, 258—  
260, 289  
Мольтке, Хельмут (младший) —  
258—261, 264, 276, 296—298,  
309, 313  
Монтехо — 28  
Монури, Мишель Жозеф — 295,  
297, 298, 300, 303, 304  
Морзе — 29  
Моро, Жан Виктор — 232

Мосин С. И. — 15  
Муре, Шарль — 392, 674  
Мэллори Лэй — 659  
Мэрей — 277  
Мэтуэн — 33  
Мялковский А. — 312, 620

## Н

Наполеон I — 22, 23, 81, 187—  
189, 191, 195, 197, 198, 200, 210,  
212, 215, 220, 224, 230, 234,  
236—241, 367  
Наполеон III — 194  
Небогатов Н. И. — 139, 140, 142  
Незнамов А. А. — 14, 111, 144,  
145, 150, 234—243, 369, 374,  
474, 486  
Нестеров П. Н. — 330, 335, 673  
Нивель, Роберт Жорж — 312,  
522—524, 533, 549, 554, 556, 573  
Николай II — 36  
Николай Николаевич, вел. князь —  
158, 389  
Новиков, к-р кав. к-са — 338  
Новиков Н. В. — 356, 413  
Новицкий В. Ф. — 168, 261, 275—  
277, 281, 296, 297, 302, 304, 308,  
311  
Ноги М. — 70, 71, 81, 89, 93, 97,  
101, 123, 124, 127, 131, 133, 134,  
136—138  
Нодзу — 70, 81, 89, 100, 105, 115,  
131, 133  
Ноздрунов Н. К. — 639  
Нокс, Альфред — 343  
Норман — 604  
Ньюболт — 491, 578

## О

Оберюхтин В. — 562  
Огородников Ф. Е. — 308, 631  
Ойяма И. — 56, 71, 90, 100, 105,  
106, 115, 117, 119, 120, 131, 137,  
138, 241  
Оку Я. — 70, 80, 87—89, 100, 105,  
115, 119, 131, 133, 134, 135  
Олохов — 386  
Орановский — 278, 288  
Орлов Н. А. — 108  
Ортлиб — 549

## П

Павленко Н. Г. — 237  
Павлов — 326

Палеолог, Морис Жорж — 158, 383  
Пенлеве, Поль — 553, 556  
Перре — 560, 561  
Першинг, Джон Джозеф — 629, 639, 640  
Петр I — 212, 223, 224  
Петров М. А. — 52, 53, 56, 140, 141, 178—180, 356  
Петэн, Анри Филипп — 553, 556, 557, 629  
Плеве В. К. — 36  
Подгурский Н. Л. — 124  
Поливанов А. А. — 257, 323, 389  
Поль — 494  
Попов А. С. — 21, 42, 151  
Попов В. Т. — 424, 430  
Пржевальский — 352  
Притвиц, Макс — 278, 297, 317, 319, 320  
Простосинский Б. — 569  
Прозектор Д. М. — 151  
Пуанкаре, Раймон — 158, 300, 489, 491  
Пулковский — 603  
Пужан — 296, 306, 311

## Р

Радус-Зенкович Л. А. — 316, 319, 322  
Рашевский С. А. — 55  
Рдултовский В. И. — 432  
Рейнак, Жозеф — 277, 295, 300, 308, 315, 553  
Ренар — 175  
Реннекамф П. К. — 114, 115, 117, 131, 279, 317, 319, 320, 322—325, 346, 348  
Рид, Джон — 389  
Риттер, Ганс — 195, 392, 424, 453, 521, 549, 560, 574, 590, 607, 612, 615, 617, 687  
Робертсон, Вильям — 514, 515, 591  
Роже — 670  
Рожевский З. П. — 139, 140, 141, 144  
Рольман Г. — 409  
Романов Б. А. — 142  
Романовский Ю. Д. — 125  
Ромейко-Гурко — 288  
Ростунов И. И. — 488  
Ротэрмель А. — 322, 342, 346, 371  
Рошелей — 15  
Руднев В. Ф. — 73, 74, 75, 76  
Русский Н. В. — 279, 338, 348, 386, 389, 526  
Румянцев П. А. — 224

Рупрехт, кронпринц баварский — 598, 605, 652, 686  
Рухле И. — 281, 282  
Рыбин Д. И. — 345  
Рыбкин П. Н. — 42

## С

Савинков Б. В. — 538  
Саджент, Герберт Хоулэнд — 518, 589, 639, 655  
Самсонов А. В. — 108, 279, 316, 317, 320—325, 347  
Сапожников — 88  
Саррайль, Морис — 307, 491, 508, 575  
Свечин А. А. — 31, 38, 57, 81, 86, 109, 113, 114, 123, 150, 206, 319, 325, 342, 391  
Свечников М. С. — 371  
Сект Ганс — 378  
Сергеев А. С. — 79  
Серегин В. — 662  
Сидоров — 609  
Скобелев Д. И. — 69, 224, 234  
Скотт, Перси — 181  
Смирнов, ген.-лейтенант — 92  
Смирнов П. С. — 584, 600, 603, 621, 658, 682  
Смэтс, Ян Христиан — 32  
Соболев Л. Н. — 137  
Соколов — 172  
Сорде — 287  
Сорокин А. И. — 59, 96, 127  
Старк О. В. — 69, 71, 78  
Стессель А. М. — 66, 86, 87, 92, 125, 126  
Столыпин П. А. — 257  
Суворов А. В. — 22, 23, 210, 212, 223, 224, 226—228, 230, 232, 237  
Сухомлинов В. А. — 275, 389

## Т

Таленский Н. А. — 264, 292, 316, 652, 683  
Тау — 666  
Теренций Варрон, Гай — 188  
Теттау, Эберггард — 120  
Тирпиц, Альфред Фридрих — 356, 410, 411, 494  
Тихонов М. — 281  
Того Х. — 38, 71, 73, 74, 94, 95  
Токарев Ф. В. — 15  
Томази А. — 357  
Томас — 496  
Томашевич А. В. — 356



Топорнин — 134  
Третьяков Н. В. — 86  
Триандафиллов В. К. — 681  
Трифонов А. — 348  
Триэль О. — 562  
Троицкий — 42  
Троцкий Л. Д. — 594  
Турнэс, Рене — 606, 648, 655  
Туссан — 613  
Тухачевский М. Н. — 146, 510, 672, 675

## У

Ульбрихт, Вальтер — 688  
Умесава — 115, 117  
Урну — 73, 74, 75, 76, 77  
Урланис Б. Ц. — 663

## Ф

Файоль, Мари Эмиль — 613  
Фалькенгайн, Эрих — 256, 313, 342, 343, 361, 365, —367, 370, 372, 374, 375, 377, 378, 383, 385—387, 389, 391, 393, 396, 399, 410, 411, 422—424, 432, 433, 438, 448—450, 453, 454, 489, 490, 493, 508, 576  
Федоров В. Г. — 15  
Фейсал, араб. эмир — 650  
Фердинанд, австр. эрцгерцог — 476  
Ферро М. — 443  
Ферстер — 260  
Фирле, Рудольф — 359  
Фишер, Джон — 181  
Фок А. В. — 86, 87, 92, 125  
Фош, Фердинанд — 196—206, 210, 218, 300, 311, 359, 399, 443, 444, 553, 556, 557, 571, 589, 592, 593, 613, 622, 628, 629, 632, 634, 639—641, 643—645, 654, 655  
Фрайс, Амос Альфред — 393  
Франсуа, Герман — 309, 320  
Франц-Фердинанд, австр. эрцгерцог — 274  
Франше д'Эсперэ, Луи Феликс — 646  
Фрейтаг-Лорингхофен Ф. — 127  
Френч, Джон Дентон — 277, 293, 311  
Фридрих, австр. эрцгерцог — 278, 459  
Фридрих II — 186, 212  
Фридрих Вильгельм II — 193

Фридрих Вильгельм III — 193  
Фрунзе М. В. — 362  
Фуллер, Джон Фредерик Чарльз — 451—453, 551, 557—559, 561, 562, 564, 567, 634—636

## Х

Хан-Нахичеванский — 288  
Харкевич П. Х. — 252  
Харпер, Джон — 496, 498, 500, 502—504  
Хауз, Эдуард — 591  
Хвостов В. М. — 663  
Хейг, Дуглас — 523, 561, 629, 635  
Хейгль — 636  
Хенч — 309  
Хиппер — 496—498  
Хмельков С. А. — 371, 372  
Храмов Ф. А. — 324  
Хромов П. — 529  
Худадов В. — 312

## Ц

Цветков Г. — 176  
Цезарь, Гай Юлий — 201, 212  
Цеппелин Ф. — 175  
Циолковский К. Э. — 13, 18  
Циффер Р. — 666  
Цихович Я. К. — 320

## Ч

Чайтор — 648  
Чекуров М. — 358  
Черемисов В. А. — 42, 89, 112, 145, 229—234  
Черкасов П. В. — 331, 465  
Черчилль, Уинстон — 671  
Чехутов А. — 388  
Чишвиц — 542

## Ш

Шабес — 555  
Шаевский Д. — 553, 556  
Шануан — 555  
Шапошников Б. М. — 259, 278, 288  
Шварте М. — 418, 685  
Шварц А. В. — 125  
Шеер, Рейнгард — 356, 494—496, 498, 500, 501, 578, 651

Шеффер — 346, 347  
Шигалин Г. И. — 162, 166, 662, 665  
Шилов М. — 86  
Шиуков А. — 535—537  
Шишко Я. У. — 92, 93  
Шлиффен, Альфред — 185—196, 210, 218, 242, 243, 258—261, 266, 289, 296, 310, 414, 416, 677, 687  
Шорин П. А. — 14  
Шпее, Максимилиан — 358  
Штакельберг А. — 87, 88, 90, 114, 117, 119  
Шталь А. В. — 578  
Штенгер А. — 631  
Штольценберг — 597  
Шуберт — 336

## Щ

Щербаков А. — 687

## Э

Эверт А. Е. — 279, 389, 457, 459—461, 476, 479, 480, 483  
Эдмонс — 265  
Эймансбергер, Людвиг — 562, 563, 567, 568, 582, 634—636  
Эйнем — 284  
Эмишен — 426, 428, 490, 516, 522  
Эммих, Отто — 283  
Эмте (псевдоним Тьедер М.) — 151, 152  
Энвер-паша — 352, 354  
Энгельс, Фридрих — 3, 11, 21, 183, 184, 185  
Эрр, Фредерик Жорж — 433, 448

## Я

Яковлев В. В. — 521, 557, 558, 684  
Якупов Н. — 540





## УКАЗАТЕЛЬ ГЕОГРАФИЧЕСКИХ НАИМЕНОВАНИЙ

### А

- Аа, р. — 524  
Аахен — 276, 363  
Аббекур — 619  
Абиссиния — 157  
Або — 505  
Августов — 279, 325, 371, 372  
Аверсн — 289  
Авр, р. — 634  
Австро-Венгрия — 15, 154, 157, 162, 164—168, 173, 177, 180, 182, 189, 194, 258, 259, 264, 267—269, 273—275, 278, 282, 329, 331, 332, 357, 366—369, 374, 375, 383, 385, 407, 414, 419, 423, 437, 453, 483, 484, 507, 508, 517, 520, 524, 572, 588, 591, 593, 597, 645—648, 661, 662, 664  
Аджария — 352  
Адриатическое море — 357, 408, 412, 646  
Азиаго — 491  
Азия — 25, 271, 648, 662  
Айсяндзян — 100, 101  
Аландские, о-ва — 505  
Алашкерт — 351  
Албания — 157, 587, 646, 647, 648  
Александретта — 492  
Алленштейн — 321  
Альбер — 607  
Альпы — 212  
Америка — см. Соединенные Штаты Америки  
Амурская область — 68  
Амьен — 260, 295, 297, 612, 613, 615, 617, 634, 636, 671  
Анатолия — 520  
Ангерапп, р. — 370  
Английский канал — 411  
Англия (Великобритания) — 5, 15, 18, 29, 32, 35, 36, 38, 39, 53, 154—158, 160—163, 165—168, 175, 177, 180, 182, 183, 214, 243, 261, 265, 269, 270, 275, 282, 313, 355, 357, 358, 366, 374, 391, 409—411, 414, 415, 421—423, 427, 490, 492—495, 520, 521, 531, 540, 578—580, 587—589, 591, 593, 597, 612, 629, 645, 662, 664—668, 673—675  
Анкара — 453  
Анпилин — 100, 101  
Антверпен — 270, 272, 284, 286, 289, 297, 313, 363, 640, 645  
Аравия — 493, 520, 576  
Аргентина — 157, 166  
Аргонны — 272, 277, 304, 307, 641, 645  
Ардаган — 352, 354  
Арденны — 272  
Арди — 352  
Ардос — 351  
Арлон — 289  
Армантьер 615  
Армения — 492  
Аррас — 295, 313, 394, 521, 523, 549, 551, 558, 584, 591, 605—607  
Арсвейлер — 289  
Арсноро — 491  
Артуа — 392, 394—396, 399, 401, 405, 406, 416, 417  
Архангельск — 597  
Атлантический океан — 141, 271, 493, 650  
Аттер — 289  
Аттиньи — 549  
Аустерлиц — 241  
Афганистан — 157  
Африка — 29, 31, 32, 33, 271, 348, 357, 520, 578, 662

**Б**

Багдад — 409, 576  
 Байкал — 64, 65  
 Баку — 597  
 Балканы — 155, 157, 159, 428, 489, 553, 556, 646, 647  
 Балтийское море (Балтика) — 139, 141, 271, 273, 356—359, 386, 409, 410, 505, 506, 542  
 Баньяпуза — 115, 116  
 Бапом — 445, 523, 607  
 Барановичи — 364, 454, 480, 482  
 Бардусский перевал — 354  
 Баренцово море — 271  
 Барле — 449, 451  
 Бар-ле-Дюк — 267, 298, 435  
 Бастонь — 289  
 Батуми — 351, 352  
 Баш-кей — 354  
 Баязет — 351  
 Безонво — 438  
 Бейзан — 649  
 Белград — 274, 349, 350, 428  
 Беллуа — 449  
 Белое море — 271  
 Белоруссия — 516, 591, 594  
 Белосток — 442  
 Бельгия — 156, 161, 168, 195, 203, 260, 265—267, 270, 271, 275, 277, 282, 283, 284, 286, 287, 296, 309, 310, 421, 424, 516, 520, 587, 613, 615, 637, 638, 644, 655, 657, 659, 660, 673, 675  
 Бельфор — 260, 267, 272, 276, 301, 424, 429  
 Беньсихедзы — 131  
 Берлин — 154, 274, 279, 369, 407, 414, 420, 517, 587  
 Бескиды, горы — 374, 375, 377  
 Бессарабия — 597  
 Бзура, р. — 345, 347, 370  
 Биаш — 449, 451  
 Биршеба — 576  
 Бицзыво — 70, 80, 86  
 Бишофсбург — 321  
 Ближний Восток — 157, 412, 593  
 Блумфонтейн — 31  
 Бобр, р. — 372  
 Бовз — 613  
 Боковая (сопка близ Порт-Артура) — 93  
 Болгария — 155, 157, 210, 282, 407, 415, 420, 508, 520, 522, 588, 591, 593, 645—647  
 Болехов — 533  
 Боливия — 157  
 Бордо — 300  
 Борисов — 390

Босния — 155  
 Босфор — 359, 413, 506  
 Ботнический залив — 409, 506  
 Боян — 535  
 Бразилия — 156  
 Брезини — 346  
 Бреславль (ныне Вроцлав) — 273, 274  
 Брест-Литовск — 274, 593, 596  
 Бржежаны — 481, 533  
 Брие — 271  
 Бримон — 619  
 Броды — 481—483, 535  
 Брюссель — 270, 277, 284, 286, 640  
 Буг, р. — 264, 274, 385, 387—389  
 Будапешт — 374, 428, 489  
 Буковина — 372, 375  
 Булонь — 272, 313  
 Булянциа — 55  
 Бурлон, лес — 564  
 Бухарест — 490  
 Бучач — 478  
 Бэньсиху — 115, 117  
 Бялашево — 371  
 Бялобржегн — 339

**В**

Валансьен — 289, 443, 564  
 Вальи — 521  
 Вальми — 538  
 Ван, оз. — 408  
 Вандевр — 302  
 Вардар, р. — 408  
 Варта, р. — 340, 342  
 Варшава — 69, 274, 279, 336, 338—340, 385, 389, 415  
 Ватерлоо — 187  
 Вафангоу — 80, 87, 88  
 Вевр — 392, 395  
 Везель — 272  
 Великобритания — см. Англия  
 Вель, р. — 312, 619, 622, 631, 632, 637  
 Вена — 369  
 Венесуэла — 157  
 Верден — 260, 266, 267, 272, 289, 295, 296, 301—304, 307, 312, 364, 392, 419, 424, 427—435, 437—444, 447, 448, 450, 453—455, 457, 458, 484, 507—509, 512, 513, 521—523, 548, 552, 557, 559, 683  
 Версаль — 591, 592, 636, 661  
 Верхняя Силезия — 336  
 Виллер Коттерэ — 631  
 Вильгельмсгафен — 496  
 Вильно (ныне Вильнюс) — 59, 387, 389, 390, 459, 460

Висла, р. — 260, 264, 265, 273, 274, 278, 279, 297, 309, 311, 317, 319, 320, 323, 326, 327, 336, 338, 340—342, 346—348, 370, 373, 375, 377, 385—388

Вислока, р. — 336, 382, 384

Витри-ле-Франсуа — 296, 304, 307

Владивосток — 35, 55, 56, 68, 81, 93—95, 126, 139—141, 152, 597

Владимир-Волынский — 481, 482

Влодава — 388

Влоцлавск — 343, 345, 347

Во, форт — 437, 438, 442

Вогезы — 266, 267, 272, 277, 287, 290, 628

Водопроводный редут (у Порт-Артура) — 123

Воеводина — 155

Волчы горы (у Порт-Артура) — 87, 91, 92

Волынь — 385, 538

Вольфертгем — 289

Восточная Пруссия — 194, 259—261, 264, 265, 267—269, 273, 274, 278, 288, 297, 310, 315—317, 319, 321—325, 332, 338, 341, 346, 347, 364, 369, 370, 372, 414, 459, 515

Вузье — 295

Высокая, гора близ Порт-Артура — 92, 93, 123—125

Вэйхайвэй — 36

## Г

Газа — 576

Газельбург — 287

Гаити — 156

Галиция — 158, 259, 264, 267, 268, 273, 274, 280, 283, 288, 327, 332, 336, 338, 347, 359, 364, 367, 374, 377, 378, 382—384, 386, 387, 414, 454

Галич — 326, 329, 481, 483, 533

Галлиполи — 412

Галузия — 481

Гватемала — 156

Гедекур — 453

Гельголандская бухта — 356, 357

Гербеббуа, лес — 433

Германия — 5, 12, 15, 17, 36, 38, 154, 157—168, 173, 175—177, 180—186, 189, 191, 195—198, 203, 208, 210, 214, 222, 252, 254, 258, 259, 265—275, 278, 280, 282, 288, 296, 313—316, 319, 331, 332, 336, 341, 342, 347, 348, 355—358, 360, 365—367, 385, 393, 395, 398, 407, 410—416,

420, 422—424, 427, 437, 439, 453, 489—491, 493, 494, 502, 507, 508, 514, 517, 518, 520, 542, 546, 548, 551, 553, 568, 578, 580, 581, 586—591, 593—596, 598, 615, 621, 624, 632, 640, 645, 646, 648, 651, 652, 654, 655, 661—668, 671, 673—675, 679, 680, 686—688

Гермерсгейм — 272

Герцеговина — 155

Гиз — 297, 298

Глиняны — 533

Гнилая Липа — 326, 329

Голландия — см. Нидерланды

Гоммекур — 447

Гомон, лес — 433

Гондурас — 156

Горица — 492

Горлице — 375, 377—380, 383, 416

Городок — 481

Готланд — 409

Граббе — 526

Грабовен — 319

Гравелот — 191

Грауденц (ныне Грудзендз) — 274

Гремили — 432

Греция — 155, 156, 282, 412, 427, 428, 575

Гржималов — 535

Гродно — 274, 372, 389

Громник — 378

Грузия — 596

Грюнфлиский лес — 315, 321

Гуам, о. — 26

Гуанчжоувань — 36

Гумбиннен (ныне Гусев) — 315, 317, 323

Гура-Кальвария — 339

Гуцзяцзы — 106

Гюи — 272

## Д

Дагушань — 70, 81, 92, 93

Далинский перевал — 131

Дальний — 87, 100, 142

Дальний Восток — 35—37, 40, 55, 61—64, 66, 68, 69, 71, 72, 139, 143, 154, 158, 279

Дамаск — 650

Дания — 157

Данциг (ныне Гданьск) — 273, 274

Дарданеллы — 409, 412, 413, 427

Даркемен — 322

Двина Западная — см. Западная Двина

Двинск (ныне Даугавпилс) — 364,  
390, 443, 457, 540, 605  
Делатынь — 481  
Диденгофен — см. Тионвиль  
Диксмюде — 315  
Диль, р. — 277, 286  
Длинная, выс. близ Порт-Аргу-  
ра — 92, 93, 123  
Днепр, р. — 273  
Днестр, р. — 265, 268, 274, 279,  
326, 382, 386, 481  
Добромил — 331  
Добруджа — 519  
Доггер-банк, отмель — 409, 410  
Долина — 481  
Дон, р. — 597  
Донская область — 596  
Драва, р. — 407  
Дубно — 265, 279, 476  
Дуллан — 613  
Дунаец, р. — 340, 347, 370, 374,  
377  
Дунай, р. — 273, 490, 491, 519  
Дуомон — 429, 435, 437, 438, 442  
Дъез — 287  
Дюнкерк — 272, 277, 313, 429  
Дюнкирхен-Берг — 315

## Е

Европа — 25, 142, 143, 154, 157,  
162, 163, 184, 185, 189, 218, 271,  
423, 517, 590, 662  
Евфрат, р. — 409  
Египет — 156, 409, 421, 423, 427,  
492, 520  
Еднорожец — 372  
Ени-кей — 354

## Ж

Желтое море — 65, 73  
Жет, р. — 277, 286  
Живанши — 549  
Живэ — 640  
Жолква (ныне Нестеров) — 330

## З

Забайкальская область — 68  
Закавказье — 352, 575, 596, 597  
Закаспийская область — 69  
Западная Двина, р. — 273, 526,  
539, 540  
Западный Буг, р. — 265, 279, 338  
Заречный форт — 371

Збараж — 535  
Збруч, р. — 326  
Зеленые Горы (на подступах к  
Порт-Артуру) — 91  
Зенсбург — 321  
Золотая Липа — 326, 329  
Зольдау — 321

## И

Ивангород (Демблин) — 274, 336,  
338—340, 385, 415  
Игдырь — 350  
Ид — 351  
Иена — 238  
Иерусалим — 576  
Изер, р. — 314, 315  
Изонцо, р. — 407, 491, 492, 568,  
569, 571—574  
Икскуль — 540  
Индийский океан — 141, 358  
Индия — 421, 423  
Инкоу — 65, 66, 68, 90, 100, 129  
Иордан, р. — 649  
Ипр — 315, 341, 377, 391—394, 416,  
447, 557, 558, 584, 615  
Иран — 157, 161, 408, 492, 520  
Ирландия — 411  
Ирсон — 276, 549  
Испания — 25, 26, 157, 651  
Италия — 19, 154, 156, 158, 176,  
180, 182, 210, 232, 264, 275, 282,  
366, 375, 407, 415, 421—424, 427,  
461, 484, 508, 520, 568, 569, 571,  
573, 574, 591, 624, 664, 668, 673  
Ичжоу — 83

## К

Кавказ — 13, 359, 520, 591, 594,  
597  
Кавлицунь — 103  
Кагызман — 350, 351  
Кадорские Альпы — 407, 571  
Калвария — 372  
Кале — 272, 313, 524  
Калиш — 273, 343  
Калуш — 533  
Камбрэ — 292, 443, 447, 521, 522,  
561—568, 583, 584, 605, 607, 671,  
681  
Каменец-Подольский — 279  
Камерун — 348  
Канада — 166  
Канквантунь — 108

Канны — 186, 188, 189  
Капоретто — 568—574, 583, 585,  
587, 591, 605  
Кара — 576  
Кара-Килиса — 351  
Карлсбад (ныне Карловы Ва-  
ры) — 264  
Карнийские Альпы — 407, 569  
Каролинские острова — 348  
Карпаты — 273, 331, 340, 341, 369,  
370, 372, 375, 377, 414, 483  
Карс — 350  
Каспийское море — 409  
Кассель, выс.— 615, 617,  
Квайтунская область (Квантун-  
ский полуостров) — 35, 65, 66,  
68, 86, 87, 89, 142  
Кеан — 549  
Кельн — 272  
Кеммель, выс.— 615, 617  
Кемпно — 343  
Кениггрец — 188, 191  
Кенигсберг (ныне Калинин-  
град) — 274, 320, 336  
Кепри-кей — 351  
Керкук — 648  
Керманшах — 576  
Кибарта — 288  
Киев — 42, 55  
Кизил-Рабат — 576  
Киль — 55  
Кимполунг — 535  
Китай — 35—37, 61, 65, 71, 156,  
158, 161, 348  
Китайское море — 35  
Киузань — 136  
Киури, о.— 83  
Кобленц — 272  
Ковель — 279, 463, 465, 476, 477,  
479—483, 488  
Ковно (ныне Каунас) — 274, 279,  
387, 389  
Козенице — 339  
Колки — 464  
Коломыя — 480  
Колумбия — 157  
Компъен — 298, 622, 636, 645, 651  
Константинополь (Стамбул) —  
158, 407, 412, 420, 489, 648, 650  
Корейский залив — 65  
Корейский пролив — 65, 96, 97,  
139  
Корея — 35, 36, 64, 65, 70, 74, 76,  
80, 142, 199  
Корфу, о.— 408  
Коста-Рика — 156  
Котовице — 343  
Краков — 268, 273, 274, 278, 326,  
336, 341, 347, 374

Краон — 552  
Красник — 326, 327  
Крейцбург (ныне Крустпилс) —  
526  
Кременец — 279  
Крѣзо — 163  
Кроза, канал — 607  
Кронштадт — 72, 543  
Крузиль — 605—607, 610  
Крым — 597  
Ктесифон — 409  
Куба — 26, 28, 29, 156  
Кубань — 597  
Куинсан — 91  
Куликов — 326  
Кульм — 274  
Кумирненский редут (близ Порт-  
Артура) — 123  
Кустарная, выс.— 107  
Кутно — 345  
Куты — 480

## Л

Ла-Бассе, канал 615  
Ла-Манш — 357, 411, 591  
Лангемарк — 604  
Лаон — 295, 296, 611  
Латвия — 454, 594  
Лаутхалазы — 117  
Лауфангоу — 84  
Ла-Фёр — 296, 521, 591, 605—607,  
609, 610  
Ла-Флак — 564  
Ле-Гран — 553  
Лейпциг — 187—189  
Ле-Като — 269, 277, 292  
Летцен — 274, 336  
Либава (ныне Лиепая) — 139, 386  
Либерия — 156  
Лиль — 260, 310, 313, 392  
Линденталь — 319  
Лис, р.— 313, 598, 606, 615—617,  
628, 637  
Литва — 454, 459, 594  
Лович — 346  
Лодзь — 345—347  
Лонгви — 271, 289, 292  
Лондон — 154, 407, 418, 660, 673,  
674  
Лотарингия — 158, 258, 260, 261,  
266, 267, 271, 287, 288, 292, 297  
Лувемон — 438  
Лупковский перевал — 378  
Луцк — 265, 279, 390, 419, 460,  
463, 464, 476, 481, 486, 492  
Лык — 370

Львов — 274, 278, 326, 327, 329,  
383, 476, 479, 482, 488, 533  
Льеж — 270, 272, 277, 283, 284,  
286, 363  
Любешов — 481  
Люблин — 279, 327, 329  
Люксембург — 157, 266, 267, 271,  
275, 283, 290  
Ля-Куртин — 556  
Ляньдясань — 100, 101  
Ляодунский полуостров — 65, 66,  
80, 85  
Ляотешань — 79  
Ляохе — 65  
Ляоян — 63—66, 68, 69, 80, 81,  
88—91, 99—103, 105, 106, 108—  
115, 129, 130, 138, 147, 232, 233,  
235, 241

## М

Маас, р.— 198, 272, 283, 284, 286,  
287, 289, 290, 298, 302, 303, 363,  
429, 430—432, 435, 437, 439, 640,  
641, 645  
Мадяпу — 134  
Маеунь — 103, 106  
Мазурские озера — 273, 274, 317,  
341, 347, 370  
Майн, р.— 306  
Майнц — 272  
Македония — 591  
Малакка — 358  
Мальмезон — 557, 560, 561, 585  
Маневичи — 463, 481  
Манильский залив — 26, 28  
Маньчжурия (Северо-Восточный  
Китай) — 35, 36, 62—66, 68, 69,  
81, 102, 114, 199, 233, 236  
Марианские острова — 348  
Мариенбург (ныне Мальборк) —  
274  
Маркуэн — 562  
Марна — 197, 277, 282, 295—297,  
300—305, 307—313, 325, 359,  
361—364, 606, 622, 624—626,  
628, 629, 631—633  
Марсель — 553  
Маршалловы острова — 348  
Маслагат — 352  
Мезьер — 267, 641, 644  
Мексика — 157, 518  
Мертвое море — 640  
Месопотамия — 408, 409, 421, 492,  
520, 576, 578, 591  
Мессин — 557, 558, 583, 615  
Мехов — 340

Мец — 210, 258, 259, 261, 266, 267,  
272, 276, 290, 297  
Миколаев — 326  
Минск — 387, 390  
Мнтава (ныне Елгава) — 524,  
526, 583  
Мобеж — 269, 277, 287, 289, 297,  
307, 363, 364, 443  
Могилев — 458  
Модер — 33  
Мозель, р.— 260, 266, 267, 272, 288,  
302  
Молдавия — 490, 538  
Молодечно — 390  
Монастержиска — 481, 483  
Монастырь — 491  
Мондибье — 613  
Монмеди — 267, 289  
Монмирай — 304—306, 311  
Монс — 289, 292  
Моонзундские острова — 505, 540,  
542  
Моравия — 336, 340  
Морейль — 635  
Морены Б. и М.— 306  
Морланкур — 635  
Морт-Омм, выс.— 437  
Москва — 383, 423, 540, 542  
Мосул — 576, 648  
Мосциск — 327  
Мудрос — 648  
Мукден — 66, 68, 69, 71, 78, 103,  
110, 111, 114, 121, 122, 129,  
134—138, 144, 147, 233, 235, 239  
Мункач — 375  
Мурманск — 597  
Мурмелон — 553  
Мындяфан — 105  
Мюльгаузен — 287

## Н

Нагасаки — 199  
Намюр — 270, 272, 277, 286, 289,  
290, 549, 640  
Нанси — 267, 302, 307  
Нантейль — 305  
Нарва — 596  
Нарев, р.— 274, 316, 324, 325,  
370, 372, 385, 387, 388  
Нарочь, оз.— 443, 457  
Невшато — 289, 292, 296  
Нежинская сопка — 108, 109, 150  
Нейденбург — 321  
Нель — 297  
Неман, р.— 274, 297, 315, 325, 386,  
387, 389, 459



Нида, р.— 341, 347, 370  
Нидерланды (Голландия) — 157,  
161, 646  
Никарагуа — 156  
Ниско — 278  
Новая Александрия — 339  
Новая Британия — 348  
Новая Гвинея — 348  
Новогеоргиевск (ныне Модлин) —  
274, 389  
Ножан — 298, 305  
Норвегия — 157, 496, 651  
Норуа — 639  
Нуайон — 298, 392  
Ньюпор — 315

## О

Обантон — 297  
Оберштейген — 287  
Одимон — 639  
Олай — 524  
Олита — 279  
Ольты — 350, 352  
Оранжевая, республика — 29, 31  
Оркнейские острова — 651  
Орн, р.— 292  
Ортельсбург — 322  
Осовец — 274, 325, 371, 385, 387,  
442, 683  
Остендэ — 314  
Остероде — 321  
Остроленка — 279  
Отэн, р.— 289

## П

Паламеста — 651  
Палестина — 493, 576, 577, 648,  
650  
Панама — 156  
Панлуншань, горн. хр.— 92  
Парагвай — 157  
Париж — 186, 196, 210, 260, 264,  
295—298, 300—304, 306, 309,  
310, 312, 363, 392, 399, 418, 424,  
429, 439, 443, 506, 606, 611, 612,  
619, 622, 628, 634, 636, 653, 658—  
660, 673  
Пашендэйль — 559  
Пекин — 36  
Пенанг, о.— 358  
Передовая, сопка близ Порт-  
Артура — 93  
Перемышь — 265, 274, 278, 327,  
331, 338, 341, 347, 373, 374, 383  
Перонн — 607

Персия — см. Иран  
Перу — 157  
Петербург, Петроград (ныне Ле-  
нинград) — 17—19, 42, 54, 69,  
71, 72, 128, 269, 423, 459, 460,  
522, 529, 532, 538, 540, 542, 543,  
596  
Петра Великого залив — 152  
Петроков — 346  
Пжедборж — 341  
Пикардия — 598, 606, 609, 612,  
615, 617  
Пилица, р.— 339, 375, 386  
Пинск — 390, 459, 464  
Пирей — 491  
Плевна (ныне Плевен) — 210  
Плецо — 569  
Плоцк — 37  
Подолня — 385  
Познань — 273, 274, 279, 340, 341,  
374  
Полесье — 273, 482, 483  
Полоцк — 460  
Польша — 157, 265, 343, 347, 387,  
389, 516  
Поморжаны — 533  
Порицк — 481  
Порт-Адамс — 66  
Порт-Артур — 10, 12, 18, 35, 55,  
56, 64—66, 68, 70—74, 77, 78,  
80, 81, 86, 87, 89—97, 99, 101,  
114, 123, 125—129, 131, 133, 139,  
142, 143, 147, 148, 151, 152, 199,  
210  
Портсмут — 142  
Португалия — 156, 282  
Потетынза — 83  
Прасныш — 372, 387, 388  
Претория — 31  
Прибалтика — 157, 516  
Привислинский край — 364  
Приморская область — 68  
Припять, р.— 273  
Проскуров — 274, 279  
Пруайар — 297  
Пружаны — 389  
Пруссия Восточная — см. Восточ-  
ная Пруссия  
Прут, р.— 326, 386  
Псков — 596  
Пуэрто-Рико — 26  
Пьяве, р.— 571, 572, 574, 648

## Р

Рава-Русска — 476  
Равка, р.— 347, 370  
Радом — 338, 339

Райгород — 370  
Ревель (ныне Таллин) — 505, 596  
Реймс — 295, 296, 399, 522, 523,  
549, 553, 554, 606, 622, 625  
Рейн, р. — 198, 258, 271, 272, 276  
Рейнская область — 646  
Ретонд — 645  
Рига — 20, 364, 390, 415, 505, 524,  
538, 539, 540  
Рижский залив — 409, 410, 459,  
505, 506, 542  
Рим — 213  
Ровно — 265, 274, 364  
Родымно — 278  
Ропица Русская — 378  
Российская Советская Федеративная Социалистическая Республика (РСФСР) — 586—591,  
593—598, 652, 662, 678

Россия — 6, 11—13, 15, 18, 19, 21,  
35—39, 42, 53—55, 57, 60, 61,  
63—65, 68, 74, 77, 80, 111, 138,  
142, 143, 145, 147, 154—158,  
161—168, 174, 175, 177, 180, 182,  
186, 195, 210, 217, 218, 236, 258,  
259, 261, 264, 265, 268, 269,  
273—275, 278, 280, 282, 283,  
331, 347, 351, 356, 359, 364—367,  
369, 383, 391, 398, 412—416, 419,  
420, 422, 423, 426, 427, 487, 490,  
508, 514, 516, 520, 522, 529, 531,  
538, 540, 543, 544, 556, 572, 580,  
581, 585, 661, 662, 664, 665, 668,  
673, 679

Руа — 634

Румыния — 155, 156, 264, 265, 273,  
282, 415, 420—422, 427, 428,  
438, 484, 489—491, 506, 508, 516,  
517, 520, 522, 587, 591, 597, 598,  
648

## С

Саар (Саарский бассейн) — 158  
Саар, р. — 187  
Саарбург — 287  
Сааси — 305  
Сава, р. — 407  
Салинпу — 134  
Салоники — 408, 421, 423, 427,  
428, 491, 522, 553  
Самбр, р. — 289, 307  
Самоа, о-ва — 348  
Сан, р. — 265, 274, 278, 331, 336,  
338, 347, 382, 383, 476  
Сандепу — 43, 129, 130

Сан-Доминго — 157  
Сандомир (ныне Сандомеж) —  
338, 339  
Санок — 378  
Сансэ, р. — 564  
Сасебо — 73  
Сантьяго-де-Куба — 26, 28  
Сараево — 274  
Сарыкамыш — 350, 352, 354, 355  
Сахалин, о. — 65, 142  
Саходзы — 81, 83  
Свенцьяны — 390  
Свислочь — 389  
Севастополь — 13, 506  
Северный Кавказ — 575  
Северное море — 141, 271, 313,  
356—358, 409—411, 493—495,  
514, 542, 628, 650, 651  
Северный океан — 69  
Седан — 188, 210, 229, 324  
Седлец — 264  
Сейны — 270, 372  
Семуа, р. — 292  
Сена, р. — 260, 271, 296, 298, 302,  
303  
Сен-Гондские болота — 305, 306  
Сендерленд — 495  
Сен-Дизье — 267  
Сен-Кантен — 297, 298, 447, 521,  
522, 549, 551, 611  
Сен-Миель — 521  
Сен-Прива — 191  
Сенява — 278  
Сербия — 155, 156, 158, 264, 265,  
274, 275, 282, 350, 366, 367, 407,  
420—422, 457, 516, 520, 587, 648  
Сиам (Таиланд) — 156  
Силезия — 269, 340, 341  
Синайская пустыня — 409, 520  
Синцинтин — 131  
Сирия — 408, 492, 520, 576, 578,  
591, 648, 650  
Скагеррак, пролив — 495, 496  
Скангель — 526  
Скапа-Флоу, залив — 357, 495  
Скарп, р. — 313, 637, 640  
Скудр — 526  
Словения — 155  
Смирна — 297, 309, 311  
Смолевичи — 390  
Смоленск — 238, 390  
Соединенные Штаты Америки (США) — 5, 25, 36, 38, 39, 53—  
55, 154, 156, 158, 160, 161, 163,  
165, 175, 282, 410, 411, 517, 518,  
540, 581, 587, 589, 591, 597, 653,  
654, 662, 664, 667, 668, 675, 687  
Сокаль — 385, 388, 476

Соломоновы острова — 348  
Сомма, р.— 313, 419, 428, 438,  
443, 445, 448—451, 453—457,  
483, 484, 507—509, 511—513,  
522, 523, 548, 549, 552, 559, 598,  
606, 607, 613, 617, 628, 634, 671  
Сосня — 371  
София — 489  
Союз Советских Социалистиче-  
ских Республик (СССР) — 20,  
537, 544, 545, 597, 598, 662, 685,  
687  
Средиземное море — 69, 157, 271,  
357, 407, 409, 411, 412, 494, 578,  
650  
Сталлупёнен — 317  
Станислав — 278, 480, 481, 483  
Старый Самбор — 331  
Стоход, р.— 481, 483, 532  
Страсбург — 258, 272  
Стрыпа, р.— 476, 478  
Стырь, р.— 464  
Суаньи — 290  
Суассон — 522, 523, 549, 553, 554,  
622, 623, 628  
Сувалки — 370  
Сувиль, форт — 437  
Суэцкий канал — 409, 492  
Сыквантунь — 108, 109  
Сьерньон — 289  
Сюпп, р.— 549  
Сюнь — 81  
Сяогушань — 92, 93  
Сяпу — 105

## Т

Таван, форт — 437  
Тайцзыхэ, р.— 65, 101—103, 105—  
108, 110, 113—115, 120  
Талиенван — 66  
Тальяменто — 569, 571, 572  
Танненберг — 322, 324  
Тарнов — 340  
Тартаров — 481  
Ташичао — 68, 80, 88—90, 100  
Текрит — 576  
Телин — 136  
Тенза — 81  
Тепе — 576  
Теруан, р.— 304  
Тигр, р.— 409, 576  
Тиомон, форт — 437  
Тионвиль (Диденгофен) — 267,  
272  
Тируль — 491  
Тируль, болото — 524

Тифлис — 355  
Тихий океан — 35, 68, 78, 141,  
154, 271, 275, 348  
Того — 348  
Токно — 56, 74, 110  
Тольмино — 569  
Томашов — 326, 328, 329  
Торн — 273, 274, 343, 345, 374  
Тракенен — 319  
Трансвааль — 29, 31  
Трансильвания — 490, 519, 648  
Трапезунд — 493  
Трафальгар — 140, 141  
Требуховец — 478  
Трентино — 407, 424, 458, 461,  
491  
Трехголовая, сопка на подступах  
к Порт-Артуру — 93  
Труа — 302  
Туак — 648  
Туль — 260, 272, 296, 301, 302, 307,  
613  
Тумынлин — 117  
Туркестан — 69, 597  
Турция — 19, 155, 157, 158, 161,  
176, 275, 282, 351, 355, 357, 359,  
407, 408, 412, 492, 493, 507, 508,  
520, 542, 575, 588, 593, 598, 645,  
646, 648  
Тюпинтай — 131  
Тюренчен — 81, 83

## У

Уаза, р.— 297, 298, 302, 313, 523,  
604, 606, 619, 622, 623  
Угловая, выс. на подступах к  
Порт-Артуру — 92, 93, 97, 99  
Украина — 157, 423, 591, 594, 596,  
597  
Ульм — 238, 239  
Унейов — 341  
Урк, р.— 301, 303—306, 310—312,  
629, 632  
Урмия, оз.— 350  
Урт, р.— 287  
Уругвай — 157  
Ускюб — 647

## Ф

Факумынь — 139  
Филиппины — 26, 28  
Финляндия — 596  
Финский залив — 356, 409, 506,  
542  
Фландрия — 312, 315, 423, 558,

559, 598, 606, 615, 617, 625, 632,  
641, 645, 652, 653

Флер — 452, 453

Флери, форт — 437

Фокшаны — 490

Фолклендские острова — 358

Фракия — 520

Франция — 11, 15, 17, 18, 36, 38,  
39, 53, 154, 156—158, 160—  
168, 173, 175—177, 180, 182,  
186, 189, 195—198, 206—208,  
215, 220, 222, 224, 258—261,  
264—272, 275, 280, 282, 283,  
286, 288, 298, 308, 356, 357, 359,  
360, 364, 366, 367, 374, 391, 395,  
399, 413, 414, 421—424, 427,  
429, 443, 489, 491, 506, 508, 515,  
516, 520, 523, 531, 540, 548, 553,  
554, 556, 587—591, 597, 604,  
607, 609, 612—615, 621, 628, 629,  
637, 638, 644, 655, 657, 659, 660,  
662, 663—668, 670, 673, 675, 678,  
679

Фушан — 136

Фынхуанчэн — 68, 81, 84

Фыншуйлинский хребет — 82

Фэр-Шампенуаз — 304, 306, 307,  
311

## Х

Хазебрук — 615, 617

Хайчен — 64, 68, 80, 81, 90, 91

Хамадан — 576

Хаматан — 84

Хамбер, залив — 495

Хантуходзы — 83, 84

Харбин — 35, 65, 89

Ходоров — 326

Холм — 279, 327, 329

Хорватия — 155

Хуньхэ, р. — 65, 114, 134, 136, 145

Хусан — 83

## Ц

Цзиньчжоу — 66, 80, 86

Цзиньчжоуский перешеек — 66, 68,  
80, 87

Цзяочжоу — 35

Циннампо — 70

Циндао — 348

Цинхэчен — 130—132

Цофантунь — 103

Цумань — 464

Цусима — 138, 139, 140, 141

## Ч

Чемульпо — 56, 70, 73—76

Ченгоулин, перевал — 117

Ченстохов — 336, 343, 347

Черниговская губерния — 257

Черновицы — 390, 480

Черногория — 155, 156, 158, 264,  
275, 587

Черное море — 157, 271, 273, 350,  
356, 357, 359, 413, 506, 542, 556

Черноморские проливы — 157, 158

Чехия — 164

Чили — 157

Чингоу — 83, 84

Чинчопган, р. — 70

## Ш

Шавли (ныне Шяуляй) — 387

Шалон — 296

Шампань — 392, 395, 396, 398, 399,  
401, 404—406, 414, 416, 417, 433,  
553, 653

Шантильи — 300, 398, 420, 426—  
428, 457, 508, 518, 521, 524, 568

Шанхай — 56

Шаньдун — 36, 348

Шарлевиль — 289

Шарли — 305

Шармский проход — 297, 302

Шартрез, форт — 284

Шато-Тьерри — 296, 305, 622, 625,  
628

Шахэ, р. — 69, 114, 115, 117, 120,  
121, 123, 130, 138, 147, 235, 241

Швейцария — 157, 159, 191, 260,  
271, 361

Швеция — 157, 505

Шельда, р. — 271, 288, 292, 562

Шетландские острова — 411

Шилихэ, р. — 117, 119

Шипка — 210

## Э

Эгейское море — 357, 646

Эйхе, р. — 81, 83

Эйходзьян, о. — 83

Экау — 524

Эквадор — 157

Эллиот, острова — 73

Эль-Афуле — 649

Эльзас — 158, 258, 261, 266, 267,  
271, 275, 287

Эмбовиль — 307

Эн, р. (приток Уазы) — 296, 303,  
312, 313, 324, 521, 522, 549, 558,  
584, 606, 617—619, 628, 629, 632,  
640, 653

Энзели — 409, 597

Эпернэ — 296

Эпиналь — 260, 272, 296, 302, 307

Эрзерум — 350, 351, 493

Эрзинджан — 493, 575

Эрмис — 549, 551

Эстония — 594

Эстрэ — 449

Эталь — 289

## Ю

Юзверан — 352

Юрские горы — 260

Ютландский полуостров — 495

Юхуантунь — 134, 135, 137

## Я

Ядар, р. — 349

Язловец — 478

Якобштадт (ныне Екабпилс) — 524

Ялу, р. — 64, 65, 68, 70, 80—86,  
100, 144

Янтай — 108, 115

Япония — 15, 35—40, 55—57, 59—  
61, 63, 64, 71, 72, 74, 114, 142,  
143, 147, 151, 154, 156, 158, 161,  
182, 210, 275, 279, 348, 597

Японское море — 65, 77, 97

Ярослав — 383

Ярошин — 343

Ясельда, р. — 389

Яффа — 576, 649





## СОДЕРЖАНИЕ

Стр.

Глава первая. Особенности ведения войн периода империализма. Военное искусство в империалистических войнах конца XIX — начала XX века. Русско-японская война 1904—1905 гг. . . . .	3
В. И. Ленин об империализме, о войнах и вооруженных силах в период империализма . . . . .	—
Империализм — особая стадия развития капитализма . . . . .	—
Войны и вооруженные силы периода империализма . . . . .	6
Зависимость победы в войне от экономических, моральных и военных факторов . . . . .	8
Деление войн по технической базе войны. Войны при империализме — войны машинного периода войны, «машинных пушек» . . . . .	10
Особенности ведения войн в период империализма. Экономические и политические условия развития военного искусства при империализме . . . . .	11
Изменения в масштабах войн. Войны становятся мировыми . . . . .	—
Изменения в технической базе войны. Машинная боевая техника . . . . .	12
Изменения в стратегическом и тактическом искусстве. Появление операций и разработка оперативного искусства . . . . .	22
Новые явления военного искусства в испано-американской (1898 г.) и англо-бурской (1899—1902 гг.) войнах . . . . .	25
Новые черты военного искусства в русско-японской войне 1904—1905 гг. . . . .	34
Причины и характер войны . . . . .	—
Вооруженные силы сторон. Вооруженные силы России . . . . .	38
Вооруженные силы Японии . . . . .	56
Планы сторон . . . . .	63
Театр военных действий . . . . .	65
Стратегическое развертывание сил . . . . .	68
Первый период войны (январь — август 1904 г.). Внезапное нападение японского флота . . . . .	71
Тактика боев на р. Ялу (у Тюренчена) 18 апреля (1 мая), бои у Цзиньчжоу 13 (26) мая и Вафангоу 1 и 2 (14 и 15) июня 1904 г. . . . .	80
Сосредоточение к Ляояну. Бой у Ташичао 10—11 (23—24) июля 1904 г. . . . .	88
Ускоренная атака Порт-Артура. Морское сражение 28 июля (10 августа) и морской бой владивостокских крейсеров 1 (14) августа 1904 г. . . . .	91
Сражение под Ляояном 11 (24) августа — 21 августа (3 сентября) 1904 г. . . . .	99
Второй период войны (сентябрь 1904 г. — февраль 1905 г.). Встречное сражение у р. Шахэ 22 сентября (5 октября) — 4 (17) октября 1904 г. . . . .	114

	Стр.
Постепенная атака Порт-Артура. Сентябрьский, октябрьский и ноябрьский штурмы. Бои за гору Высокую. В. И. Ленин о падении Порт-Артура . . . . .	123
Сражение под Мукденом 6 (19) февраля — 25 февраля (10 марта) . . . . .	129
Третий период войны (март — август 1905 г.). Цусимское сражение 14 (27) — 15 (28) мая. В. И. Ленин о разгроме русской эскадры у острова Цусима . . . . .	138
Военно-политические итоги русско-японской войны . . . . .	143
<b>Глава вторая. Подготовка и начало первой мировой войны.</b>	
Состояние военно-теоретической мысли . . . . .	153
Причины возникновения и характер первой мировой империалистической войны . . . . .	—
Экономика и вооруженные силы воюющих государств . . . . .	160
Неравномерность развития . . . . .	—
Промышленность воюющих государств . . . . .	161
Транспорт и сельское хозяйство . . . . .	164
Людские ресурсы. Численность, комплектование и организация вооруженных сил . . . . .	166
Рода сухопутных войск и вооружение . . . . .	172
Военно-воздушный флот . . . . .	175
Военно-морской флот . . . . .	177
Состояние военно-теоретической мысли перед войной . . . . .	183
Ограниченность буржуазной военно-теоретической мысли. Предвидение Ф. Энгельсом мировой войны . . . . .	—
Военный теоретик германского империализма Шлиффен . . . . .	185
Военный теоретик французского империализма Жош. Наступательная стратегия, рекомендуемая Гранмезоном . . . . .	196
Русская военно-теоретическая мысль. «Стратегия» Н. П. Михневича . . . . .	209
«Ведение современных войн и боя» А. Г. Елчанинова . . . . .	223
«Основы современного военного искусства» В. А. Черемисова . . . . .	229
«Современная война» А. А. Незнамова . . . . .	234
Боевая подготовка армий . . . . .	244
Планы войны . . . . .	257
Планы Германии и Австро-Венгрии . . . . .	258
Планы Франции, России, Англии и Бельгии . . . . .	265
Театры военных действий . . . . .	271
Начало войны. Мобилизация, сосредоточение и развертывание . . . . .	274
Периодизация и начальный период войны . . . . .	280
<b>Глава третья. Провал германской стратегии быстротечного поражения Франции и России. Маневренный характер войны, образование сплошных фронтов и переход к длительной позиционной борьбе (кампании 1914—1915 гг.)</b> . . . . .	283
<b>Кампания 1914 года. Провал германского плана разгрома Франции. Поражение австро-венгерских войск в Галиции</b> . . . . .	—
Начало военных действий. Прикрытие стратегического развертывания войск . . . . .	—
Западноевропейский театр. Наступление германских армий к северо-восточной границе Франции. Пограничное сражение 21—25 августа 1914 г. . . . .	288
Наступление германских армий к Парижу. Сражение (битва) на Марне 5—9 сентября 1914 г. . . . .	295

Сражение на р. Эн 13—15 сентября и «бег к морю». Операции во Фландрии и переход к позиционной войне на Западном фронте . . . . .	312
Восточноевропейский театр. Восточно-Прусская операция 17 августа—14 сентября 1914 г. . . . .	315
Галицийская операция (битва) 18 августа—21 сентября 1914 г. . . . .	325
Варшавско-Ивангородская операция (операция на реках Висла и Сан) 28 сентября—8 ноября 1914 г. . . . .	336
Лодзинская операция 11 ноября—19 декабря 1914 г. . . . .	340
Военные действия на других фронтах войны . . . . .	348
Война на море . . . . .	355
Военно-политические итоги кампании 1914 года . . . . .	359
Кампания 1915 года. Перенесение главных усилий вооруженной борьбы на русский фронт . . . . .	364
Общая обстановка и стратегические планы сторон . . . . .	—
Операции на крыльях русского фронта, в Восточной Пруссии и Карпатах, январь—апрель 1915 г. . . . .	369
Горлицкий прорыв (прорыв на Дунайце) 2—5 мая 1915 г. и оставление русскими войсками Галиции . . . . .	374
Изменение направления германо-австрийского наступления с восточного на северное. План зажима в клещи русских армий . . . . .	385
Отступление русских войск из Польши. Провал плана зажима в клещи русской армии . . . . .	387
Западноевропейский фронт. Попытка прорыва укрепленного фронта; газовая атака у Ипра 22 апреля 1915 г. . . . .	391
Военные действия на других фронтах войны . . . . .	406
Война на море . . . . .	409
Военно-политические итоги кампании 1915 года . . . . .	413
Глава четвертая. Провал стратегии Антанты разгрома германской коалиции согласованными ударами (кампании 1916—1917 гг.). Взаимное обескровливание в позиционной войне; обострение внутренних противоречий в воюющих странах и революционный выход России из войны . . . . .	419
Кампания 1916 года. Взаимное обескровливание в операциях позиционной войны под Верденом и на Сомме. Наступление русского Юго-Западного фронта . . . . .	—
Общая обстановка и стратегические планы сторон . . . . .	—
Военные действия на Западноевропейском театре. Верденская мясорубка, 21 февраля—18 декабря 1916 г. . . . .	428
Операция на Сомме, 1 июля—18 ноября 1916 г. Первое появление на поле сражения танков . . . . .	443
Военные действия на Восточноевропейском театре. Наступление Юго-Западного фронта (июнь—сентябрь 1916 г.) . . . . .	457
Военные действия на других фронтах войны . . . . .	489
Война на море. Ютландское сражение в Северном море 31 мая—1 июня 1916 г. . . . .	493
Военно-политические итоги кампании 1916 года . . . . .	506
Кампания 1917 года. Революционный выход России из войны . . . . .	514
Общая обстановка и стратегические планы сторон . . . . .	—
Военные действия на Восточноевропейском театре. Митавская операция 5—11 января 1917 г. . . . .	524
Февральская буржуазно-демократическая революция в России . . . . .	529
Июльское наступление на русском фронте . . . . .	533



Рижская (1—6 сентября) и Моонзундская (12—20 октября) операции . . . . .	538
Великая Октябрьская социалистическая революция и борьба Советского правительства за мир . . . . .	543
Военные действия на Западноевропейском театре. Апрельское наступление 1917 г. (операция Нивеля) . . . . .	546
Операции с ограниченными целями у Мессин (7 июня), Ипра (31 июля—10 ноября), в районе Вердена (20—25 августа), у Мальмезона (23—26 октября) . . . . .	557
Особенности операции английских войск у Камбрэ 20 ноября—6 декабря 1917 г. . . . .	561
Военные действия на Итальянском фронте. Сражение у Капоретто, октябрь—ноябрь 1917 г. . . . .	568
Военные действия на Балканском и других театрах войны	575
Война на море . . . . .	578
Военно-политические итоги кампании 1917 года . . . . .	580
<b>Глава пятая. Крушение германской стратегии двух побед над Антантой (кампания 1918 года) и Советской республикой. Преодоление позиционной обороны. Общее наступление Антанты и военное поражение Германии . . . . .</b>	<b>586</b>
Кампания 1918 года. Германское наступление на Восточноевропейском и Западноевропейском театрах . . . . .	—
Общая обстановка и стратегические планы сторон . . . . .	—
Восточный фронт в 1918 г. Брестский мир. Интервенция империалистов в Советскую Россию . . . . .	593
Наступление германцев на Западном фронте—в Пикардии на Сомме 21 марта—4 апреля (мартовское наступление) и во Фландрии на р. Лис 9—30 апреля 1918 г. . . . .	598
Наступление германцев на р. Эн 27 мая—13 июня 1918 г.	617
Вторая Марна. Наступление германцев на Марне («сражение за мир») 15—17 июля 1918 г. . . . .	624
Кампания 1918 года. Наступательные операции армий Антанты. Общее наступление Антанты и поражение Германии . . . . .	628
Вторая Марна. Контрнаступление французов 18 июля—4 августа 1918 г. . . . .	—
Амьенская операция. 8 августа—«черный день» германской армии . . . . .	632
Сеп-Миельская операция 12—15 сентября 1918 г. . . . .	637
Общее наступление Антанты 26 сентября—11 ноября 1918 г.	640
Военные действия на Балканах, в Италии и на других фронтах войны . . . . .	646
Война на море . . . . .	650
Военно-политические итоги кампании 1918 года . . . . .	651
Военно-политические итоги первой мировой войны. Развитие военного искусства в ходе войны . . . . .	661
Общие итоги и размах войны . . . . .	—
Экономика и военная техника . . . . .	663
Изменения в составе и организации вооруженных сил . . . . .	667
Изменения в военном искусстве (стратегии, оперативном искусстве и тактике) . . . . .	677
<b>Указатель имен . . . . .</b>	<b>689</b>
<b>Указатель географических наименований . . . . .</b>	<b>697</b>



По вопросам распространения обращаться по  
телефонам: 314-94-94  
164-66-47

**А. А. СТРОКОВ**  
**ИСТОРИЯ ВОЕННОГО ИСКУССТВА**

Подписано в печать 22.06.94. Формат 60×90<sup>1/16</sup>. Бумага офсетная. Печать офсетная.  
Усл. печ. л. 44,5. Усл. изд. л. 45,0. Тираж 15 000. Зак. 675.  
АОЗТ «Полигон». 191126, С.-Петербург, ул. Звенигородская, 22.  
АООТ «Иван Федоров» Комитета Российской Федерации по печати.  
191126, С.-Петербург, ул. Звенигородская, 11.  
OCR - Давид Титиевский, сентябрь 2017 г., Хайфа

